

MEGANE E-TECH 100% ELECTRIC

manual de usuario del vehículo





Bienvenido a bordo de su vehículo eléctrico

Este manual de usuario reúne la información necesaria:

- para que se familiarice con su vehículo, le saque el máximo partido y se beneficie plenamente de todas las funciones y los avances técnicos que incorpora.
- garantizar un óptimo funcionamiento por el simple pero riguroso seguimiento de los consejos de mantenimiento.
- para que pueda solucionar rápidamente las averías menores que no requieran atención especializada.

El tiempo que dedique a la lectura de este manual será ampliamente recompensado por los conocimientos que puede adquirir y por las novedades técnicas que descubrirá. Si todavía tiene dudas sobre algunos puntos, los técnicos de nuestra Red estarán encantados de proporcionarle cualquier información complementaria.

Como orientación, consulte los siguientes símbolos:

 y  aparecen en el vehículo – indican que debe consultar el manual de uso para obtener información detallada y/o límites en las operaciones concernientes al equipamiento de su vehículo.

→ en cualquier parte del manual indica una transferencia a una página.



en cualquier parte del manual, indica un riesgo, un peligro o una consigna de seguridad.

La descripción de los modelos que figuran en este manual se ha establecido a partir de las características técnicas conocidas en la fecha de concepción de este documento. **El manual reagrupa todos los equipamientos (de serie u opcionales) existentes para estos modelos, su presencia en el vehículo depende de la versión, de las opciones elegidas y del país de comercialización.**

También es posible que este documento incluya información acerca de determinados equipamientos que harán su aparición a lo largo del año.

Los esquemas que figuran en el manual de uso se presentan a título de ejemplo.

Buen viaje al volante de su vehículo.

Traducido del francés. Se prohíbe la reproducción o traducción, incluso parcial, sin la autorización previa y por escrito del fabricante del vehículo.

ÍNDICE

Bienvenido a bordo de su vehículo eléctrico	5	Asientos para niños	102
Exterior	6	Seguridad infantil	112
Habitáculo	8	Volante de dirección	115
Puesto de conducción	10	Retrovisores	117
Ayudas a la conducción	12	Vista de cámara trasera	120
Seguridad a bordo	14	Puesto de conducción dirección a izquierda	124
Identificación de un vehículo - Etiquetas	16	Puesto de conducción con dirección a derecha	126
El compartimento del motor (mantenimiento periódico)	18	Testigos de advertencia	128
reparación	20	Pantallas e indicadores	133
Conozca su vehículo	22	Ordenador de a bordo	137
Vehículo eléctrico	22	Menú de personalización de los ajustes del vehículo	144
Tarjeta	50	Hora y temperatura exterior	146
Tarjeta	53	Señales acústicas y luminosas	147
Tarjeta: bloqueo	58	Iluminación y señalización exteriores	148
Llave digital	59	Reglaje de los faros	153
Apertura y cierre de las puertas	62	Limpiaparabrisas, lavaparabrisas	156
Bloqueo, desbloqueo de las puertas y maletero	65	Limpialuneta, lavaluneta	160
Bloqueo automático de las puertas al circular	68	Conducción	162
Reposacabezas delanteros	69	Arranque y parada del motor	162
Asientos delanteros con mandos manuales	70	Mando de velocidades, palanca electrónica	165
Asientos delanteros con mandos eléctricos	72	Sistema de frenado de recuperación	168
Asientos delanteros	74	Freno de aparcamiento electrónico	171
Cinturones de seguridad	76	Ayuda al arranque en cuesta	174
DISPOSITIVOS COMPLEMENTARIOS AL CINTURÓN		Medio ambiente	176
DELANTERO	81	Consejos de conducción y eco-conducción	177
Dispositivos complementarios a los cinturones traseros		Autonomía del vehículo:	180
.....	86	Sistema de vigilancia de la presión de los neumáticos	
Dispositivos de protección lateral	87	182
Dispositivos de retención complementarios	89	Advertencia de pérdida de presión de los neumáticos	187
Sistema de detección de pasajeros	90	Dispositivos de corrección y de asistencia a la	
Seguridad infantil	93	conducción	192

ÍNDICE

My Safety	197	Compartimentos, distribución en el habitáculo	352
Alerta de salida de carril	199	Toma para accesorios	356
Prevención de salida de carril	204	Reposacabezas traseros	357
Prevención de salida de carril de emergencia.....	211	Banqueta trasera	358
Advertencia de ángulo muerto.....	219	Bandeja trasera del maletero	359
Alerta de distancia de seguridad	225	Transporte de objetos en el maletero	361
Frenado activo de emergencia	229	Transporte de objetos.....	362
Advertencia de vigilancia del conductor	236	Barras del techo, alerón	363
Reconocimiento de señales de tráfico.....	239	Mantenimiento	364
Limitador de velocidad.....	244	Capó Motor	364
Regulador de velocidad	250	Niveles:	367
Regulador de velocidad adaptativo Stop and Go.....	256	Presión de los neumáticos	370
Sistema activo de asistencia al conductor.....	274	Batería secundaria de 12 V	372
Ayuda al aparcamiento	289	Mantenimiento de la carrocería	374
Frenado activo de emergencia en marcha atrás.....	295	Mantenimiento de los guarnecidos interiores.....	377
Advertencia de salida del aparcamiento.....	298	Consejos prácticos.....	379
Cámara de marcha atrás.....	302	Kit de inflado de neumáticos	379
Cámara de 360°	306	Juego de herramientas	383
Aparcamiento manos libres	315	Neumáticos.....	384
Salida segura de pasajero	320	Faros delanteros.....	387
Llamada de emergencia	323	Luces traseras e indicadores.....	388
Su confort.....	326	Iluminación interior	389
Multi-Sense	326	Tarjeta "manos libres"	390
Aireadores	327	Instalación y uso de los accesorios	392
Climatización manual	333	Fusibles	394
Climatización automática.....	337	Escobillas del limpiaparabrisas	400
Climatización (Calefacción / Aire Acondicionado)	342	Remolcado.....	402
Climatización (Calefacción / Aire Acondicionado)	344	Averías de funcionamiento	406
Equipamiento multimedia	346	Especificaciones técnicas	410
Elevavolantes eléctricos.....	348	Placas de identificación del vehículo.....	410
Iluminación interior, parasol.....	350		

ÍNDICE

Información técnica para los servicios de emergencia.	411
Identificación del motor, características del motor.....	412
Dimensiones (en metros)	413
Pesos	415
Piezas de recambio y reparaciones	416
Justificantes de mantenimiento	417
Control anticorrosión	423

EXTERIOR

1

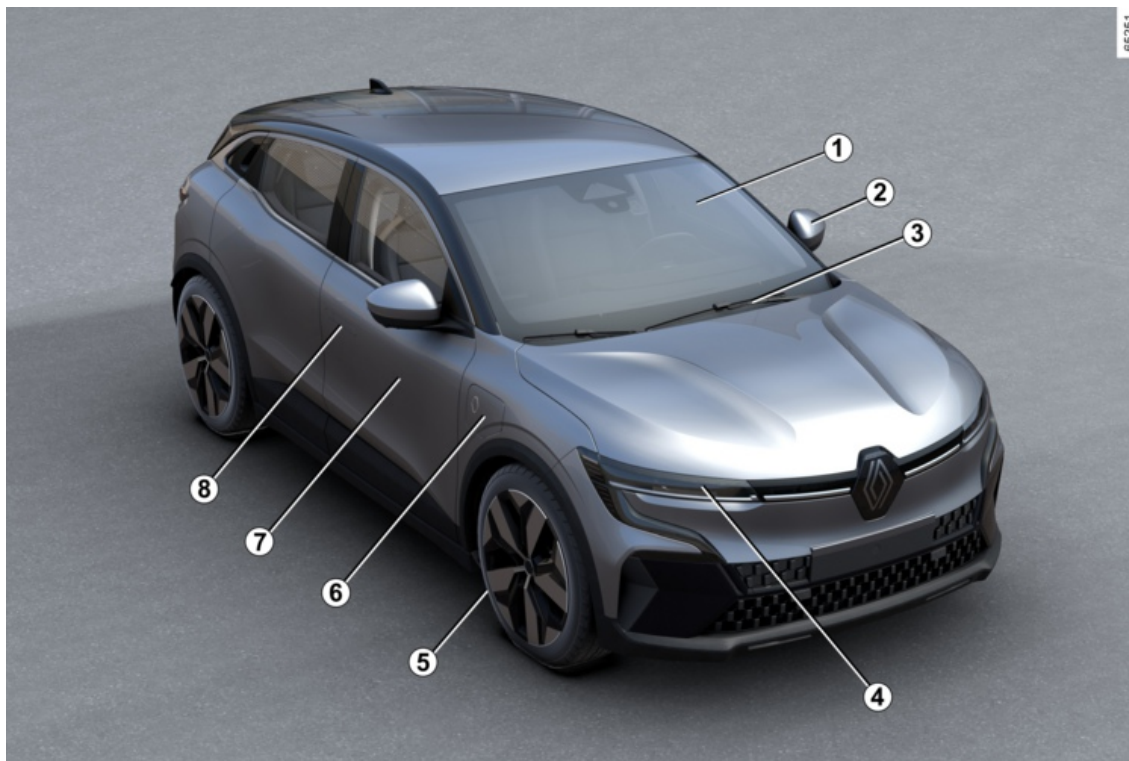

05251

6 - Bienvenido a bordo de su vehículo eléctrico

EXTERIOR

1. Elevalunas eléctricos → 348
2. Retrovisores → 117
3. Limpiaparabrisas, lavaparabrisas → 156 → 160
Desempañado → 339
4. Luces: funcionamiento → 148
Luces: sustitución → 387
5. Neumáticos → 384
6. Carga → 32
7. Mantenimiento de la carrocería → 374
8. Tarjeta → 50
Bloqueo, desbloqueo de las puertas → 65

HABITÁCULO

1

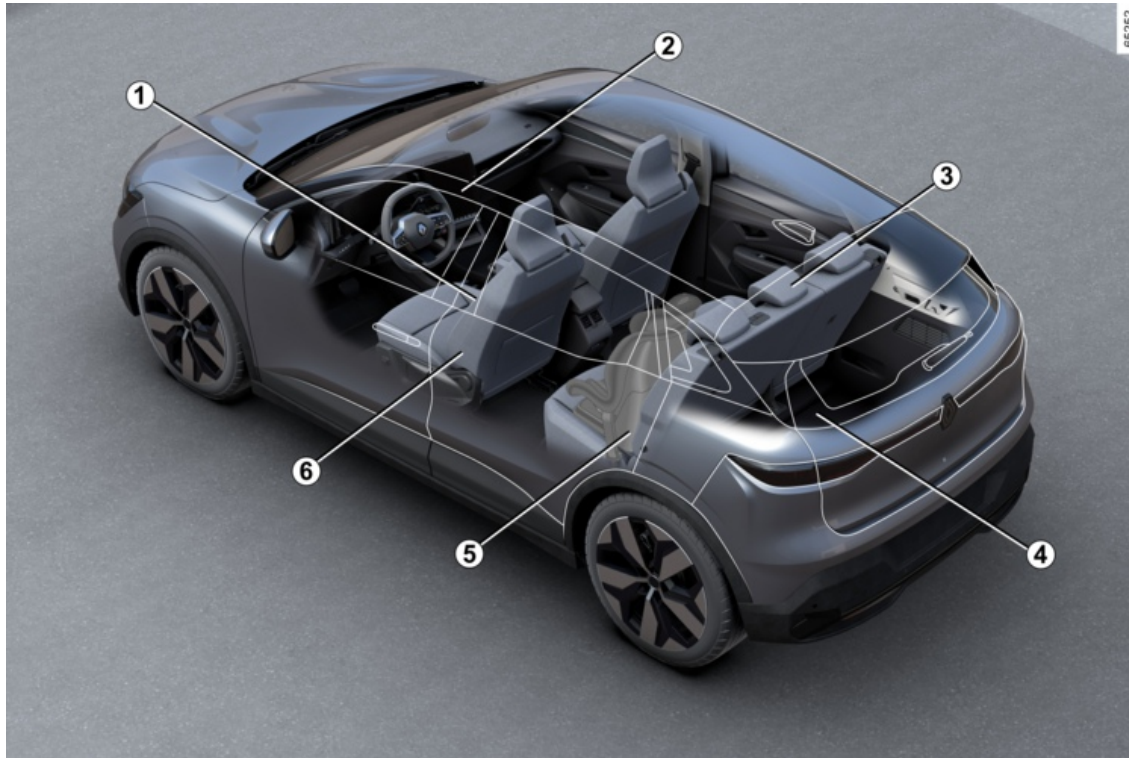

HABITÁCULO

1. Ajuste de la posición de conducción → **76**
2. Almacenamiento/equipamiento del habitáculo → **352**
3. Reposacabezas traseros → **357**
Banqueta trasera → **358**
4. Transporte de objetos → **361**
5. Seguridad infantil → **93**
6. Reposacabezas delantero → **69**
Asientos delanteros con mandos manuales → **70**
Asientos delanteros con mandos eléctricos → **72**

PUESTO DE CONDUCCIÓN

1

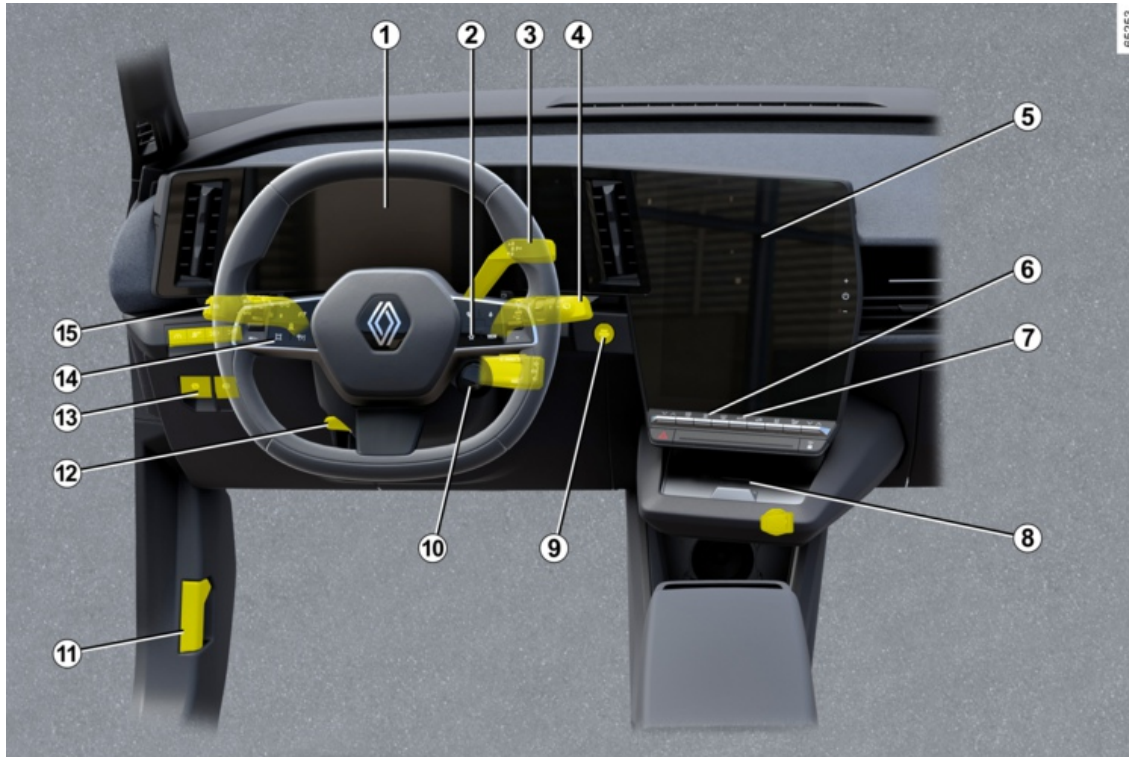

PUESTO DE CONDUCCIÓN

1. Cuadro de instrumentos → 128
2. Mandos del calculador de a bordo → 137
3. Mando de velocidades → 165
4. Mando de los limpiaparabrisas/lavacristales → 156 → 160
5. Frontal multimedia → 346
6. Asiento/s calefactable/s → 74
7. Calefacción/aire acondicionado → 337 → 333
8. Compartimento guardaobjetos de la consola central/zona de carga por inducción → 352
9. Botón de arranque/parada del motor → 162
10. Mando Multi-Sense → 326
11. Desbloqueo del capó → 364
12. Regulación del volante de dirección → 115
13. Freno de aparcamiento asistido → 171
14. Limitador de velocidad → 244
Regulador de velocidad → 250
15. Iluminación exterior → 148

AYUDAS A LA CONDUCCIÓN

1

62354



AYUDAS A LA CONDUCCIÓN

- Dispositivos y ayudas para la mejora de la conducción → **192**
- Alerta de salida de la vía → **199**
- Prevención de salida de la vía → **204**
- Prevención de emergencia de salida de la vía → **211**
- Frenado activo de emergencia → **229**
- Frenado activo de emergencia en marcha atrás → **295**
- Advertencia de ángulo muerto → **219**
- Advertencia de salida del aparcamiento → **298**
- Advertencia de pérdida de presión de los neumáticos → **187**
- Sistema de vigilancia de la presión de los neumáticos → **182**
- Limitador de velocidad → **244**
- Regulador de velocidad → **250**
- Regulador de velocidad adaptativo Stop and Go → **256**
- Reconocimiento de las señales de tráfico → **239**
- Ayuda al aparcamiento → **289**
- Cámara de marcha atrás → **302**
- Cámara de 360° → **306**
- Aparcamiento manos libres → **315**
- Salida segura del vehículo → **320**
- Advertencia de distancia de seguridad → **225**
- Advertencia de vigilancia del conductor → **236**

SEGURIDAD A BORDO

1

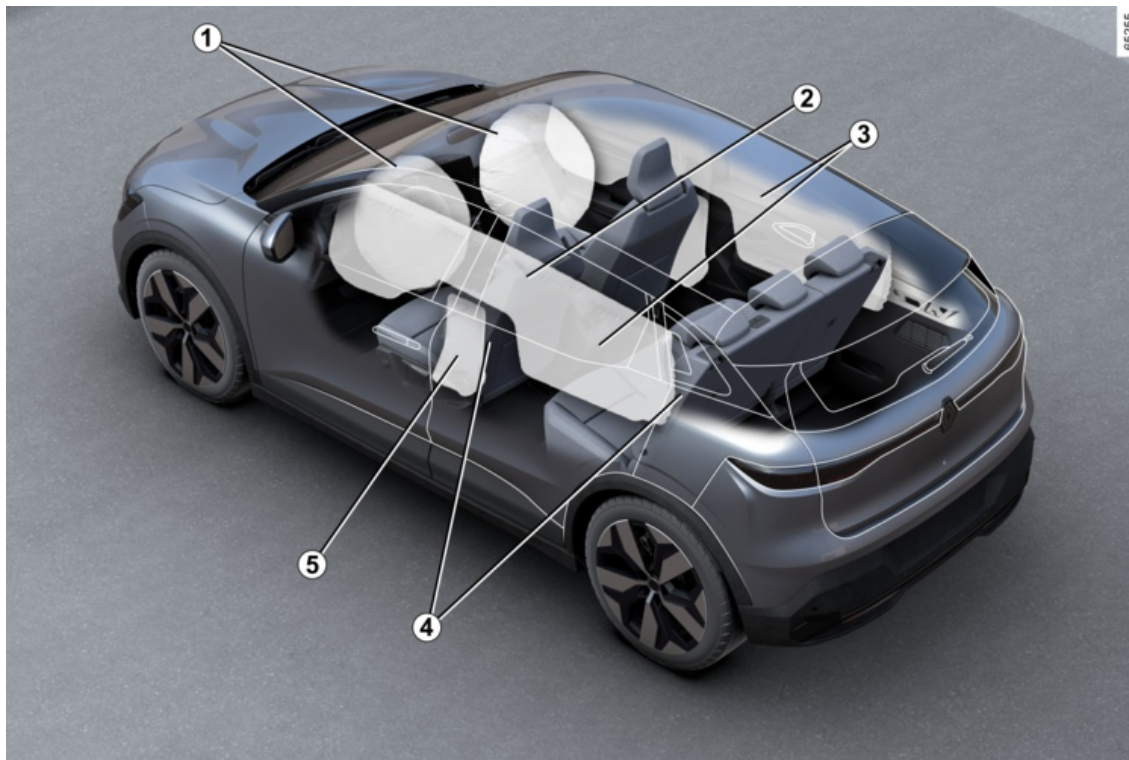

SEGURIDAD A BORDO

1. Airbags delanteros → 82
Desactivación del airbag del pasajero delantero → 93
2. Airbag central → 87
3. Airbags cortina → 87
4. Cinturones de seguridad → 76
5. Airbags laterales → 87

IDENTIFICACIÓN DE UN VEHÍCULO - ETIQUETAS

1

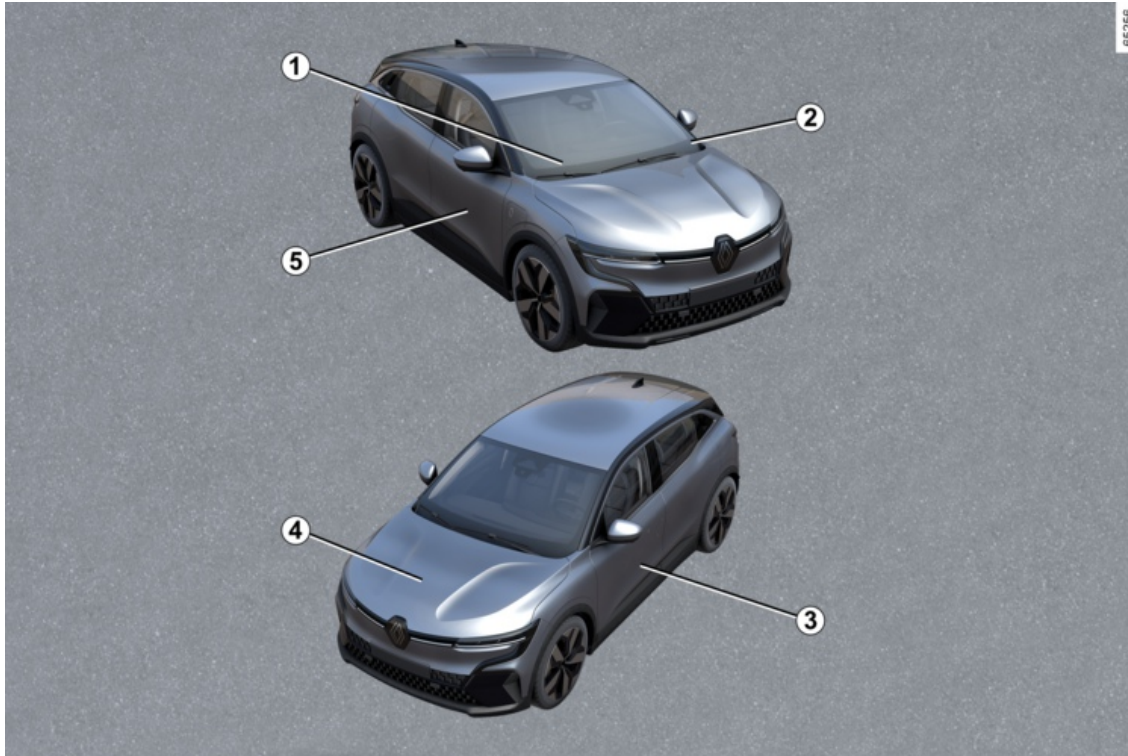

IDENTIFICACIÓN DE UN VEHÍCULO - ETIQUETAS

1. Información técnica para los servicios de emergencia ➔ **411**
2. Recordatorio del número de identificación del vehículo ➔ **410**
3. Etiquetas de presión de los neumáticos ➔ **187 ➔ 384**
4. Identificación del motor ➔ **412**
5. Placa de identificación del vehículo ➔ **410**

EL COMPARTIMENTO DEL MOTOR (MANTENIMIENTO PERIÓDICO)

1

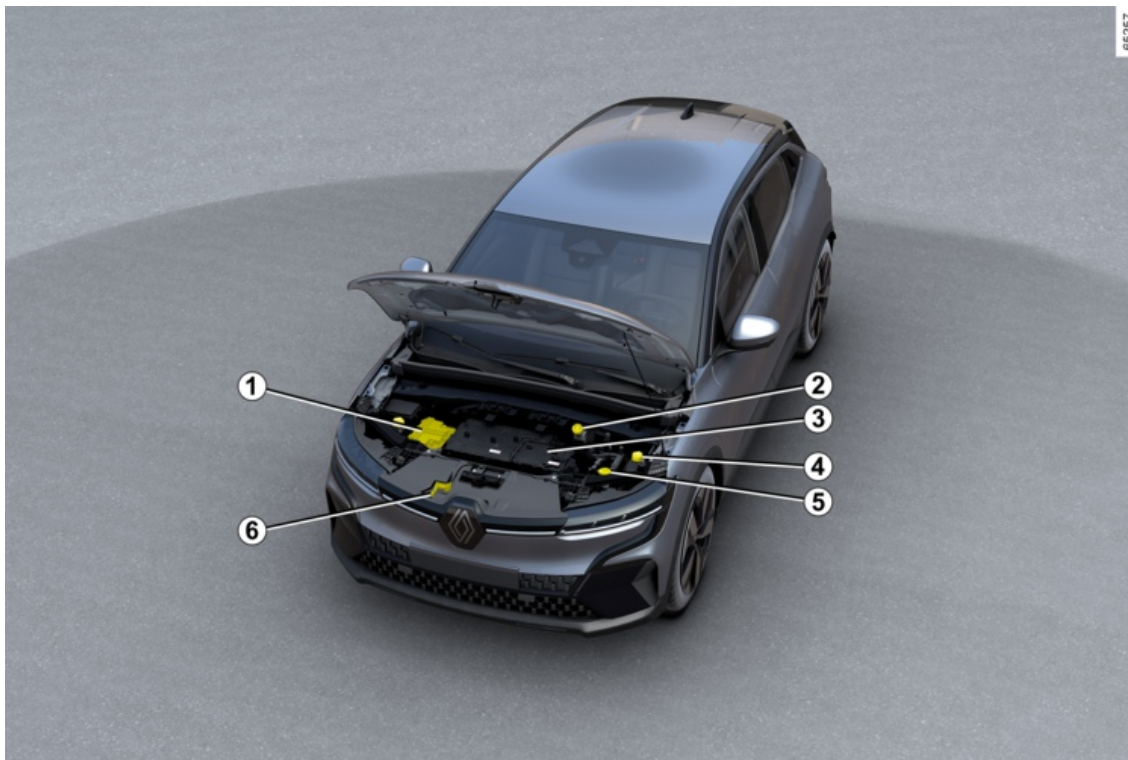

EL COMPARTIMENTO DEL MOTOR (MANTENIMIENTO PERIÓDICO)

1. Batería → **372**
2. Líquido de frenos → **368**
3. Circuito eléctrico de «400 V» → **22**
4. Líquido de refrigeración → **367**
5. Líquido lavaparabrisas → **369**
6. Apertura del capó → **364**

REPARACIÓN

1

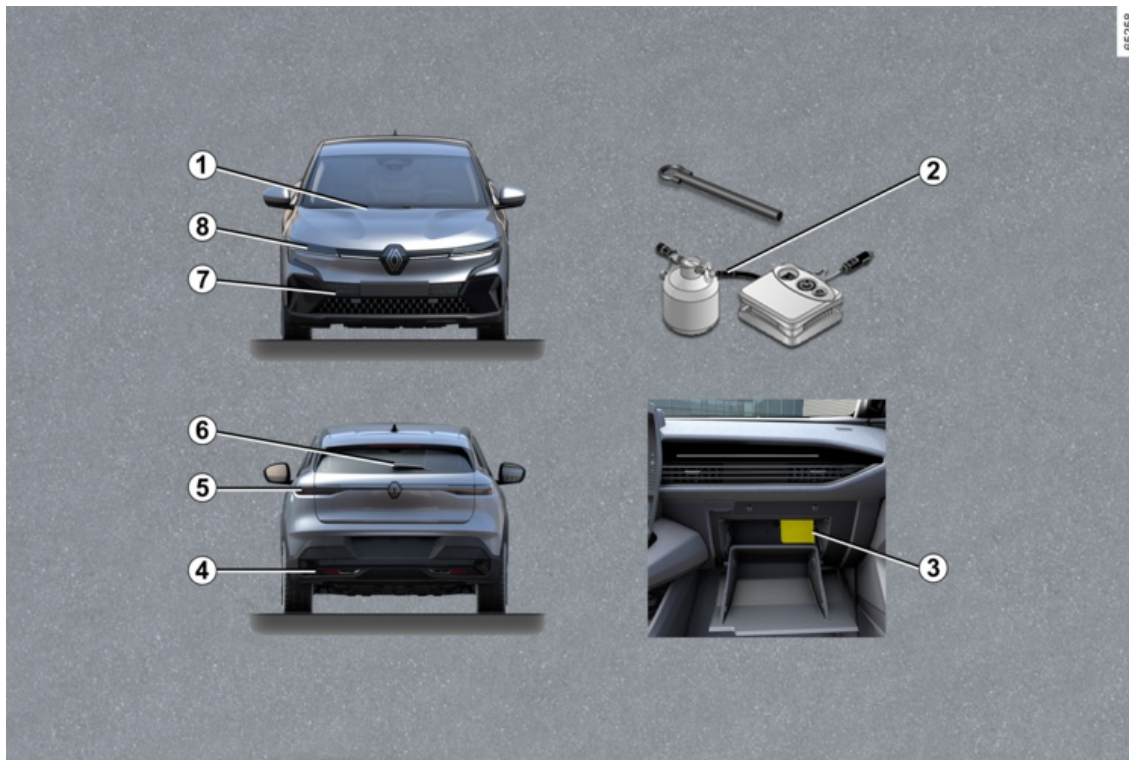

REPARACIÓN

1. Sustitución de la/s escobilla/s del limpiaparabrisas → 400
2. Pinchazo → 379
Herramientas → 383
3. Fusibles → 394
4. Punto de remolcado trasero → 402
5. Sustitución de las lámparas traseras → 388
- 6 Sustitución de la escobilla del limpia trasero → 400
7. Punto de remolcado delantero → 402
8. Sustitución de las lámparas de los faros → 387

VEHÍCULO ELÉCTRICO

El vehículo eléctrico posee características específicas pero funciona de forma similar a un vehículo de motor térmico.

La diferencia fundamental del vehículo eléctrico es la utilización exclusiva de energía eléctrica en lugar de carburante para vehículos de motor térmico.

Por tanto, le recomendamos que lea detenidamente este manual que describe su vehículo eléctrico.

2

VEHÍCULO ELÉCTRICO

Presentación

2 Diagrama esquemático del vehículo eléctrico

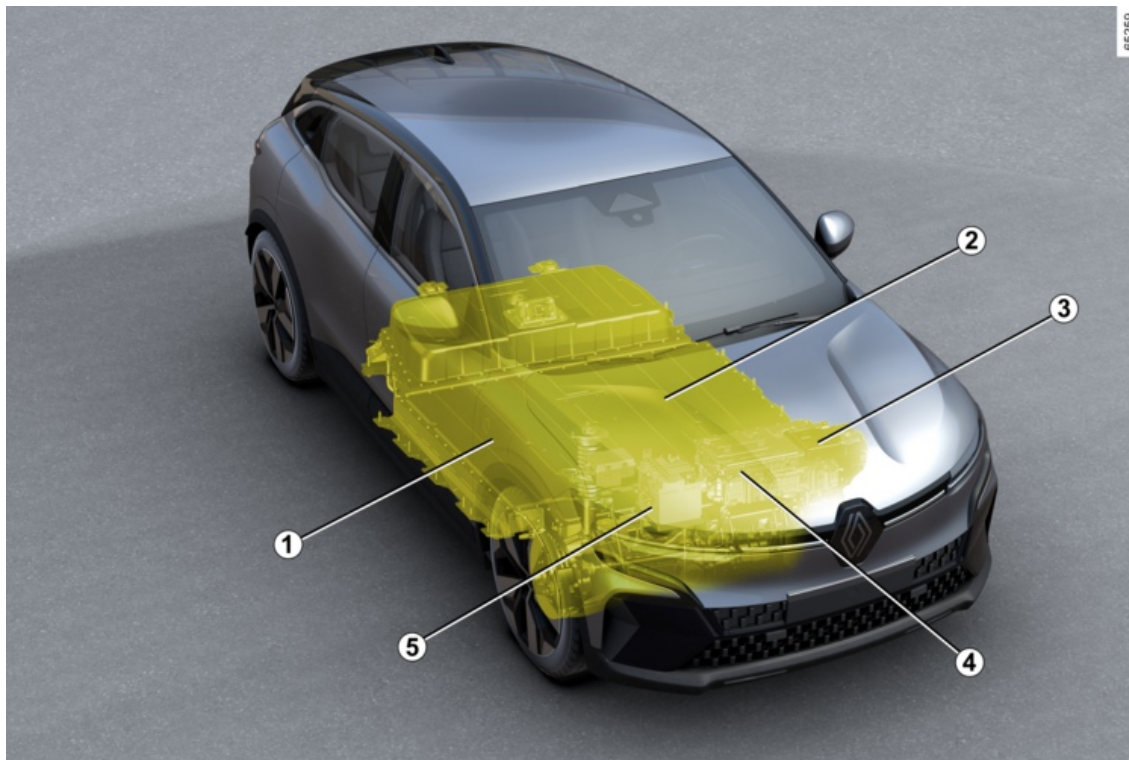

VEHÍCULO ELÉCTRICO

- 1 Conexión de carga eléctrica (lado del pasajero)
- 2 Batería de tracción de «400 voltios».
- 3 Motor eléctrico
- 4 Cableado de potencia eléctrica de color naranja
- 5 Batería secundaria de 12 V

VEHÍCULO ELÉCTRICO

Servicios conectados

2

Presentación

Su vehículo eléctrico dispone de servicios conectados que permiten conocer y / o activar:

- estado de carga de su vehículo con alerta de batería baja;
- la programación de la carga de la batería de tracción en función de algunas opciones propuestas;
- autonomía restante del vehículo;
- ...

Puede acceder a estos servicios utilizando:

- dispositivos digitales externos (teléfonos móviles, tabletas, etc.);
- la pantalla multimedia del vehículo .

Si desea más información, consulte el manual del equipo multimedia o póngase en contacto con un representante de la marca.



Para suscribirse a un servicio conectado o prolongarlo en cualquier momento, consulte a un representante de la marca

Baterías

El vehículo eléctrico posee dos tipos de batería:

- una batería de tracción de "400 V";
- una batería secundaria de 12 voltios.

batería de tracción de "400 V"

Esta batería almacena la energía necesaria para el buen funcionamiento del motor de su vehículo eléctrico. Al igual que las demás baterías, se descarga con el uso y debe recargarse regularmente.

No es necesario esperar a estar en reserva para recargar la batería de tracción.

El tiempo de carga varía según el tipo de módulo mural específico o de terminal público en al que se conecte.

La autonomía de su vehículo dependerá del nivel de la carga de la batería de tracción y también de su estilo de conducción ➔ **180**.

Batería secundaria de 12 V

La segunda batería de su vehículo es una batería secundaria de 12 V: suministra la energía necesaria para el funcionamiento del equipamiento del vehículo (luces, limpiaparabrisas, asistencia de frenado, etc.).

(A)

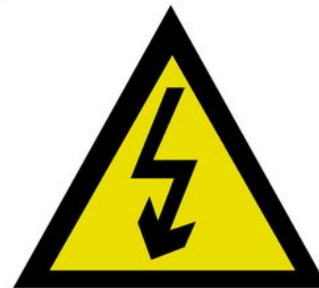

El símbolo **A** identifica los componentes eléctricos del vehículo que pueden suponer riesgos para la seguridad.

61607

VEHÍCULO ELÉCTRICO

Circuitos eléctricos de "400 V"

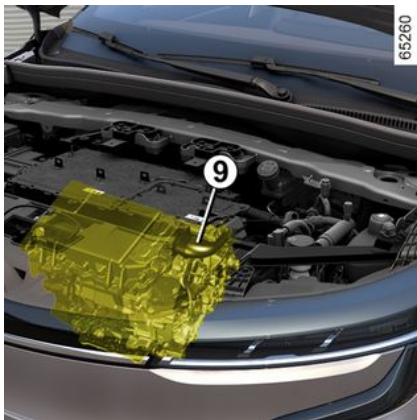

El circuito eléctrico de "400 V" se reconoce por los cables de color naranja **9** y por los elementos con el

símbolo .



El sistema de propulsión del vehículo eléctrico utiliza una corriente continua de

aproximadamente 400 voltios. Este sistema puede calentarse durante y después de haber quitado el contacto. Respetar los mensajes de advertencia de las etiquetas presentes en el vehículo.

Toda intervención o modificación del sistema eléctrico de 400 voltios del vehículo

(componentes, cables, conectores, batería de tracción, etc.) está terminantemente prohibido debido a los riesgos que puede presentar para su seguridad. Contacte con un Representante de la marca.

Se corre el riesgo de sufrir quemaduras graves o choques eléctricos que pueden conllevar la muerte.

Conducción

Al igual que en el caso de un coche con caja de velocidades automática,

debe habituarse a no utilizar el pie izquierdo y a no frenar con este.

Al circular, cuando levante el pie del pedal del acelerador o cuando pise el pedal de freno, durante la desaceleración, el motor genera corriente eléctrica que se utiliza para frenar el vehículo y recargar la batería → 177.

Intemperie, carreteras inundadas:



No circule en una carretera inundada si la altura del agua sobrepasa el borde inferior de las llantas.



El freno motor no puede sustituirse en ningún caso por el pedal de freno.

Ruido

Los vehículos eléctricos son especialmente silenciosos. Es posible que ni usted ni el resto de usuarios de la vía estén habituados a ello. Es difícil oírlo si el vehículo está en movimiento.

Puesto que el motor es silencioso, escuchará ruidos a los que no está acostumbrado a oír (ruido aerodinámico, neumáticos, etc.).

VEHÍCULO ELÉCTRICO

Cada vez que se quita el contacto, la ventilación se interrumpe después de diez segundos.



Obstáculos a la conducción

En el lado del conductor, utilice exclusivamente

alfombrillas adaptadas al vehículo, sujetándolas con los elementos preinstalados y comprobando con frecuencia su fijación. No coloque una alfombrilla encima de otra.

Los pedales pueden quedarse atascados.

En caso de mal funcionamiento de la

bocina para el peatón, la  luz de advertencia se enciende en el panel de instrumentos acompañada del mensaje "Fallo de sonido exterior".

Consulte a un Representante de la marca



Su vehículo eléctrico es silencioso. Antes de abandonarlo, con el freno pisado, pare el

motor.

EXISTE EL RIESGO DE LESIONES GRAVES

Bocina para peatones

La bocina para peatones permite avisar de su presencia a los demás usuarios, especialmente a los peatones y los ciclistas.

Al arrancar el motor, la bocina para peatones se activa automáticamente. La señal acústica se emite cuando el vehículo circula a una velocidad comprendida entre 1 y 30 km/h aproximadamente.

Para obtener más información sobre la bocina de peatones, consulte las instrucciones multimedia.

VEHÍCULO ELÉCTRICO

Recomendaciones importantes



Lea atentamente estas indicaciones. El incumplimiento de estas indicaciones puede conllevar un **riesgo de incendio, de lesiones graves o de descargas eléctricas, que pueden provocar la muerte.**

En caso de accidente o choque

En caso de accidente o de impacto en la parte inferior del vehículo (p. ej., contacto con un bolardo, un bordillo sobreelevado u otro mobiliario urbano), el circuito eléctrico o la batería de tracción pueden sufrir daños.

Haga que un Representante de la marca revise el vehículo.

Nunca tocar los componentes de "400 V" ni los cables naranjas que estén expuestos y visibles dentro o fuera del vehículo.

En caso de daño importante de la batería de tracción, podrían aparecer fugas eventuales:

- nunca tocar los líquidos (fluidos, etc.), procedentes de la batería de tracción;
- en caso de contacto corporal, lave con agua abundante y consulte a un médico lo antes posible.

En caso de un choque, aunque sea leve, contra la tapa de carga y / o la válvula, diríjase a un Representante de la marca lo antes posible para que lo revise.

En caso de incendio

En caso de incendio, salga del vehículo y evacúelo inmediatamente, póngase en contacto con los servicios de socorro precisando si se trata de un vehículo eléctrico.

En caso de intervención, utilizar únicamente agentes extintores como ABC o BC que sean compatibles con las luminarias de los sistemas eléctricos. No utilice agua ni otros agentes de extinción.

En todos los casos de deterioro del cable eléctrico, póngase en contacto con un Representante de la marca.

Para todos los casos de remolcado

→ 402.

Lavado del vehículo

No lave nunca con un lavado de alta presión el compartimento del motor, la toma de carga ni la batería de tracción.

Riesgo de que se estropee el circuito eléctrico.

No lave nunca el coche mientras se está cargando. No lave nunca el cable de carga mientras se está cargando el vehículo. No lave nunca el cable de carga ni el enchufe del mismo si no está conectado, así se evita la corrosión de las clavijas de carga.

VEHÍCULO ELÉCTRICO

Riesgo de descargas eléctricas, que pueden provocar la muerte.

2

VEHÍCULO ELÉCTRICO

Carga

2 Diagrama esquemático

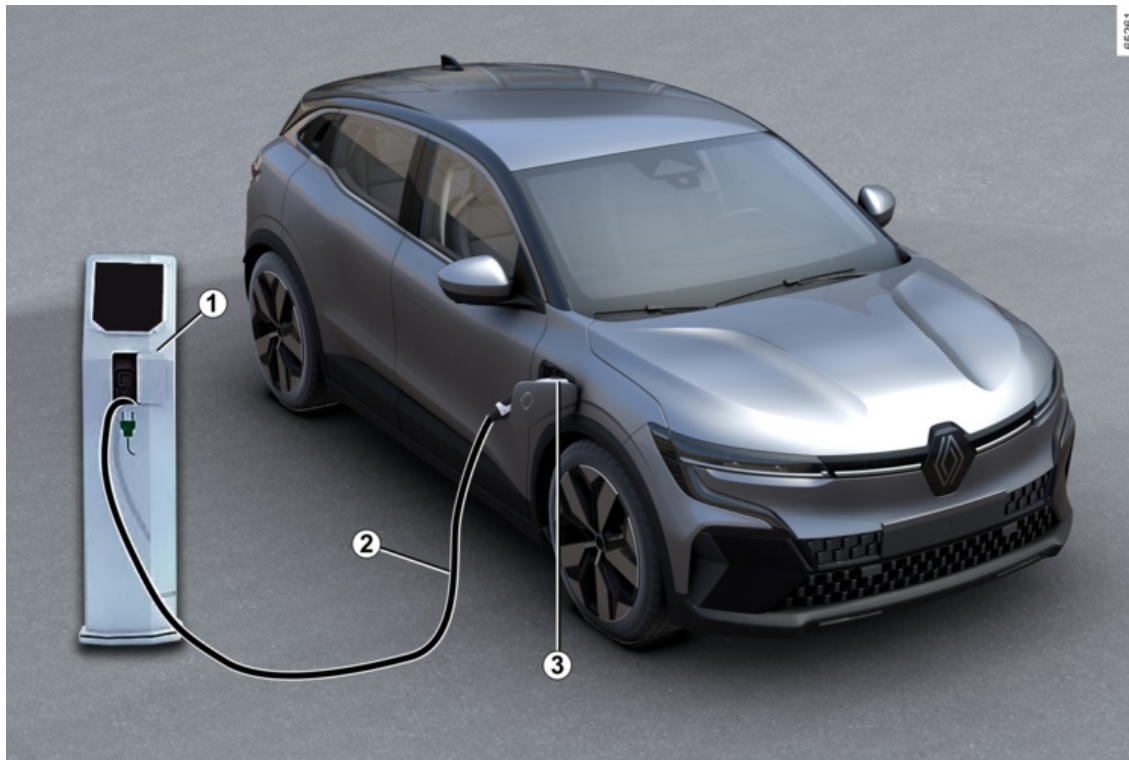

VEHÍCULO ELÉCTRICO

- 1 Módulo mural específica o terminal de recarga
- 2 Cable de carga
- 3 Conexión de carga eléctrica (lado del pasajero)



Para todas las cuestiones relativas a los equipos necesarios para la carga, consulte a un Representante de la marca.



Recomendaciones importantes para la carga del vehículo

Lea atentamente estas indicaciones. El incumplimiento de estas indicaciones puede conllevar un **riesgo de incendio, de lesiones graves o de descargas eléctricas, que pueden provocar la muerte.**

Carga

No manipule el vehículo durante la carga (lavado, intervención en el compartimento del motor, etc.).

No cargue el vehículo en caso de presencia de agua, signos de corrosión o elementos extraños en el conector del cable de carga o en la toma de carga del vehículo. Riesgo de incendio

No intente tocar los bornes del cable, la toma doméstica o la toma de carga del vehículo, ni introduzca objetos en los mismos.

No enchufe nunca el cable de carga a un adaptador, una regleta o un alargador.

Queda prohibido el uso de un grupo electrógeno.

No desmonte ni modifique la toma de carga del vehículo ni el cable de carga. Riesgo de incendio

No modifique o intervenga en la instalación eléctrica durante la carga.

Si ha sufrido un choque, aunque sea leve, contra la tapa de carga o la válvula, diríjase a un Representante de la marca lo antes posible para que lo revise.

Proteger el cable: no pisarlo, sumergirlo en agua, tirar de él ni dejar que ningún objeto lo golpee.

Compruebe periódicamente que el cable de carga esté en buen estado.

En caso de observarse daños en el cable de carga (corrosión, oscurecimiento, cortes, etc.), en la unidad o en la toma de carga eléctrica del vehículo, no los utilice. Diríjase a un Representante de la marca para que lo sustituya.

En caso de que el mecanismo de bloqueo de la tapa de carga no se active y/o se desbloquee la toma de carga eléctrica del vehículo, póngase en contacto con un Representante de la marca.

VEHÍCULO ELÉCTRICO

Cable de carga A

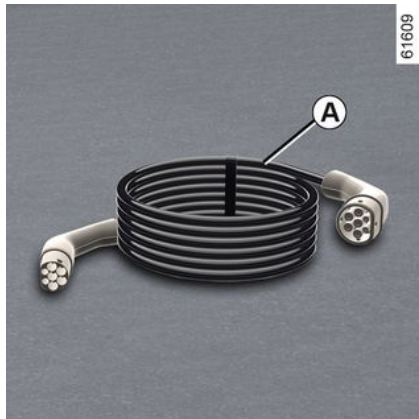

Este cable es específico para su vehículo y se ha diseñado para la conexión a puntos de carga en pared o terminales públicos con el fin de permitir una carga estándar de la batería de tracción.

i Se recomienda utilizar preferentemente un cable de carga que permita la carga de uso habitual de la batería de tracción.

i Cada cable de carga se almacena en el maletero del vehículo ➔ 359.

Cable de carga B



Este cable se puede utilizar para:

- un uso normal, en una toma utilizada solo para el vehículo (carga de 14 A/16 A);
- de uso ocasional en una toma doméstica; por ejemplo, cuando no esté usted en casa (carga de 8 A).

En todos los casos, las tomas de corriente deben instalarse según se indica en las instrucciones que acompañen al cable de carga **B**.

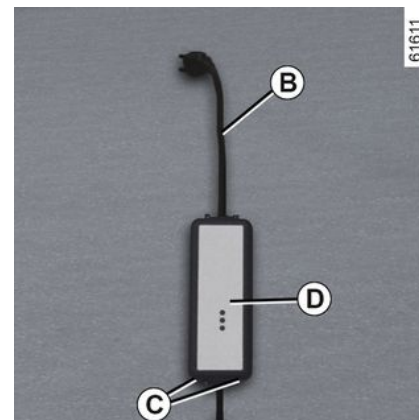

En todos los casos, leer las instrucciones del cable de carga **B** destinadas al usuario **atentamente**.

i Nunca deje el módulo colgando del cable. Utilizar los ganchos **C** para colgarlo.

VEHÍCULO ELÉCTRICO

2



Si se produce una avería durante el proceso de carga (se ilumina la luz roja del testigo de la unidad **D**), detenerla inmediatamente. Consulte el manual de utilización del cable.

Recomendaciones importantes



Recomendaciones importantes para la carga del vehículo

Lea atentamente estas indicaciones. El incumplimiento de estas indicaciones puede conllevar un **riesgo de incendio, de lesiones graves o de descargas eléctricas, que pueden provocar la muerte.**

Selección del cable de carga

Los cables de carga estándar suministrados con el vehículo se han diseñado específicamente para este vehículo. Se han concebido para protegerle ante cualquier riesgo de descarga eléctrica que podría provocar la muerte o un incendio.

No debe utilizarse con los cables de carga de vehículos anteriores, porque no están adaptados.

Por su seguridad, está totalmente prohibida la utilización de un cable de carga no recomendado por el fabricante. El incumplimiento de esta indicación puede conllevar riesgo de incendio o descarga eléctrica, que pueden provocar la muerte. Para elegir un cable de carga adecuado para su vehículo, consulte a un Representante de la marca.

Modo de empleo del cable de carga B

Lea atentamente el manual de uso suministrado con el cable de carga para conocer las precauciones de utilización del producto y las características técnicas requeridas para la instalación eléctrica de la toma.

Principio de instalación

Módulo mural

Pida a un profesional que instale un módulo mural específico.

En el caso de carga doméstica

Solicite a un profesional cualificado que compruebe que cada toma de corriente a la que conectará el cable de carga cumpla las normas y la legislación vigentes en el país y que, además, cumpla las especificaciones descritas en el apartado "Sistemas de alimentación".

Sistemas de alimentación

Utilice únicamente terminales de carga que cumplan la norma IEC 61851-1 y puntos de conexión protegidos por:

- un dispositivo diferencial tipo A 30 mA, específico para la toma que se esté utilizando;
- un dispositivo de protección contra sobreintensidad;
- protección contra sobretensiones relacionadas con la caída de rayos en zonas expuestas (IEC 62305-4);
- una toma de masa que cumpla con la normativa del país correspondiente.

VEHÍCULO ELÉCTRICO

Tipos de carga que cumplen la normativa europea

2

VEHÍCULO ELÉCTRICO

Corriente alterna (AC)

2

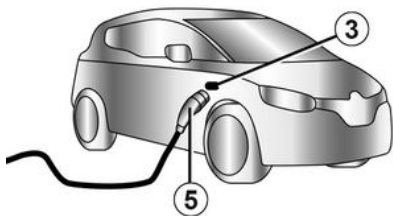
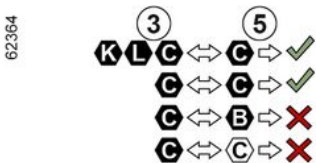
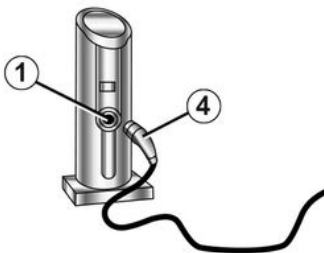





Si la información se muestra en la portezuela de carga del vehículo, siga las instrucciones siguientes.

Antes de conectar un cable de carga, verifique que:

- el color y una de las letras de la toma de entrada **1** se corresponden con el color y una de las letras en el extremo **4** del cable;
- el color y una de las letras de la toma de entrada **3** se corresponden con el color y una de las letras en el extremo **5** del cable.

VEHÍCULO ELÉCTRICO

Etiquetas

Tipo de carga	Corriente alterna (AC)			
Conexión	Terminal de carga 1 /Cable de carga 4		Vehículo 3 /Cable de carga 5	
Tipos de carga que cumplen la normativa europea (para todos los demás casos, consulte a un representante de la marca).				

VEHÍCULO ELÉCTRICO

Corriente continua (DC)

2

62378

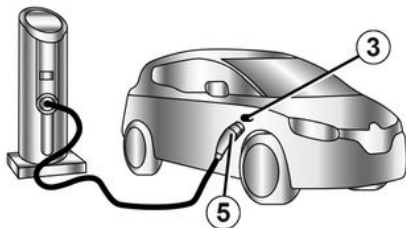
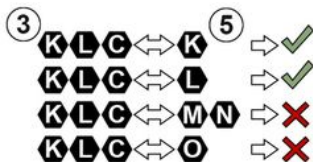





Si la información se muestra en la portezuela de carga del vehículo, siga las instrucciones siguientes.

Antes de conectar un cable de carga, asegúrese de que el color y una de las letras de la toma de entrada **3** se correspondan con el color y una de las letras en el extremo **5** del cable de carga.

VEHÍCULO ELÉCTRICO

Etiquetas

Tipo de carga	Corriente continua (DC)				
Conexión	Vehículo 3 /Cable de carga 5				
Tipos de carga que cumplen la normativa europea (para todos los demás casos, consulte a un representante de la marca).					

2

VEHÍCULO ELÉCTRICO

Toma de carga eléctrica 3

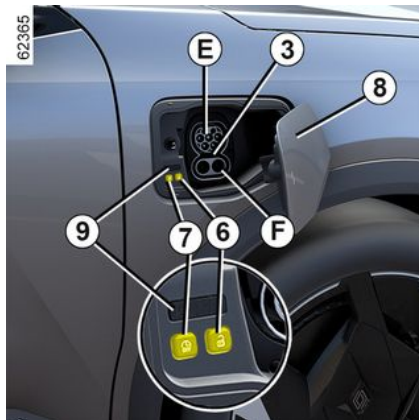



Nota: en caso de nevada, limpie la nieve de la zona de la toma de carga del vehículo en el lado del pasajero antes de conectarlo o desconectarlo.

De hecho, la entrada de nieve en la toma puede bloquear la introducción de la toma del cable de carga.

El vehículo está equipado con dos conexiones de carga situadas en el lado del pasajero en la parte delantera del vehículo:

- toma **E** para cargar hasta 22 kW;
- toma **F** para una carga rápida (según el vehículo).

También hay dos botones ubicados en el interior de la tapa de carga:

- el botón  **6** desbloquea el cable de carga;
- el botón  **7** inicia la carga inmediata del vehículo;

Precauciones

Para un uso diario, se recomienda cargar el vehículo al 80 % para mejorar la vida útil de la batería.

Evite cargar y estacionar el vehículo en condiciones de temperaturas extremas (frío o calor).

En condiciones extremas, la carga puede requerir varios minutos antes de arrancar (el tiempo necesario para que la batería de tracción se enfríe o se caliente).

Cuando el vehículo permanece estacionado durante más de siete días a temperaturas inferiores a -25 °C aproximadamente, puede resultar imposible cargar la batería de tracción.

Cuando el vehículo permanece estacionado durante más de 3 meses con un nivel de carga cercano a cero, la carga de la batería puede ser imposible.

El nivel de energía disponible depende de la temperatura de la batería. Por lo tanto, puede variar entre detener y

volver a arrancar el vehículo si la batería está fría o caliente.

Para preservar la duración de su batería de tracción, evite estacionar el vehículo durante más de un mes con un nivel de carga elevado, especialmente en periodos de mucho calor.

Realice la carga de la batería de tracción tras haber circulado y/o en un lugar templado. En caso contrario, la carga puede ser más larga o imposible.

Es preferible recargar el vehículo después de conducir si el nivel de carga es bajo (<25 %) y cuando las temperaturas estén bajo cero.

Consejos

- En condiciones muy calurosas, estacione el vehículo y cárguelo en un lugar a la sombra/resguardado;
- se puede realizar la carga en épocas de lluvia o nieve;
- la activación del aire acondicionado aumenta el tiempo de carga necesario.

VEHÍCULO ELÉCTRICO

i En ausencia de protección de la instalación contra las sobretensiones, se desaconseja cargar el vehículo en épocas de tormenta (rayos, etc.)

Recarga de la batería de tracción

Con el vehículo parado y el contacto quitado:

- tome el cable de carga **2** ubicado en el compartimento incluido en el maletero de su vehículo;
- presione la tapa de carga **8** para desbloquearla. La luz de advertencia **9** se enciende en blanco;

i En función del vehículo, cuando la tapa de carga está abierta o mal cerrada, aparece el mensaje "Tapa de carga abierta" en el cuadro de instrumentos.

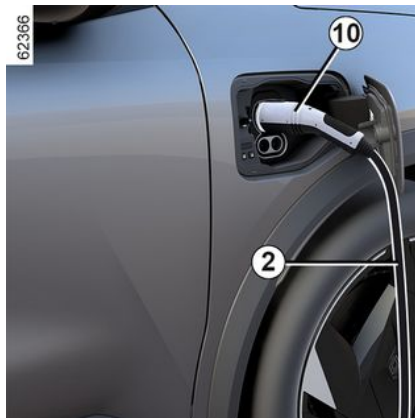

- conectar el extremo del cable a la fuente de alimentación;
- agarre el asa **10**;
- conecte el cable al vehículo. La luz de advertencia **9** parpadea en amarillo;

i No use la tapa de carga **8** para colgar el cable de carga **2** durante la recarga del vehículo.

i Si acaba de aceptar una actualización del sistema a través del sistema multimedia, la operación de carga de la batería de tracción se retrasará o se cancelará. Espere a que se complete la actualización antes de conectar el cable de carga al vehículo. Si desea más información acerca de las actualizaciones del sistema, consulte el manual del sistema multimedia.

- tras oír un clic de bloqueo, asegúrese de que el cable de carga esté enchufado correctamente. Para comprobar el bloqueo, tire suavemente del asa **10**.
- si ha programado un cargo diferido y desea comenzar a cargar de inmediato, presione el botón **7** para empezar a cargar ➔ **342**.

El cable de carga queda bloqueado automáticamente en el vehículo. Esto hace imposible el desbloqueo del cable del vehículo.

VEHÍCULO ELÉCTRICO



Es obligatorio desenrollar bien el cable de carga para limitar su calentamiento.



No utilice alargadores, ladrones o adaptadores.
Riesgo de incendio

Durante la carga, la luz de advertencia **9** parpadea en azul.

Al comenzar la carga, la información siguiente aparece en el cuadro de instrumentos:

– el nivel de energía en la luz de advertencia de la batería **12**;



El tiempo de carga de la batería de tracción depende de la cantidad de energía restante y de la potencia entregada por el terminal de carga. La información se muestra en el cuadro de instrumentos durante la carga → **133**.

Nota: en ciertas circunstancias, el tiempo de carga real puede ser más largo que el tiempo de carga que se muestra en el cuadro de instrumentos. Esto depende de:

- la calidad de la red eléctrica;
- el nivel de carga inicial;
- la temperatura exterior es demasiado baja;
- ...

Si tiene algún problema con el cable de carga, se recomienda sustituirlo por uno del mismo tipo que el original. Consulte a un Representante de la marca



- el nivel de carga de la batería;
- una estimación del tiempo de carga restante (dejará de mostrarse a partir de que la batería esté cargada aproximadamente al 95 %);
- la luz de advertencia **11** indica que el vehículo está conectado a una fuente de alimentación;
- la autonomía de su vehículo variará según el nivel de carga.

La visualización en el cuadro de instrumentos desaparece al cabo de unos segundos. Vuelve a aparecer en el cuadro de instrumentos cuando se abre una puerta.

Una vez completada la carga, la luz de advertencia **9** se enciende de forma continua en verde.

VEHÍCULO ELÉCTRICO

No es necesario esperar a llegar a la reserva para recargar el vehículo.

Averías de funcionamiento

Si la luz de advertencia **9** se enciende de forma continua en rojo, póngase en contacto con un representante de la marca.

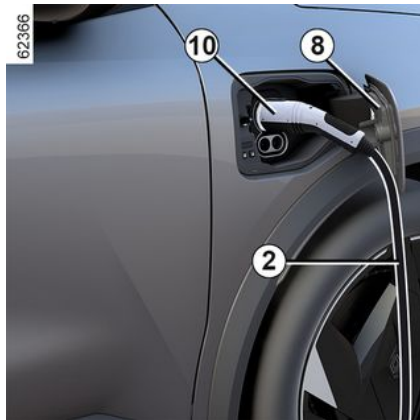

Precauciones para el desbloqueo de la toma

- Pulse el botón **6** o mantenga pulsado el botón de desbloqueo de las puertas en la tarjeta para liberar el cable de carga del vehículo;
- agarre el asa **10**;



Siga escrupulosamente el orden de los pasos para desenchufar el cable.

- desconecte el cable de carga **2** del vehículo;
- debe cerrar la tapa de carga **8** y presionarla para bloquearla;
- desconecte el cable **2** de la fuente de alimentación **1**;
- guarde el cable **2** en el compartimento de su maletero.

Nota: inmediatamente después de un período de carga prolongado de la batería de tracción, es posible que el cable esté caliente. Manipúlelo por las empuñaduras.



Tras pulsar el botón de desbloqueo del cable de carga, dispone de unos 30 segundos para desconectarlo antes de que vuelva a quedar bloqueado.

Etiqueta 13

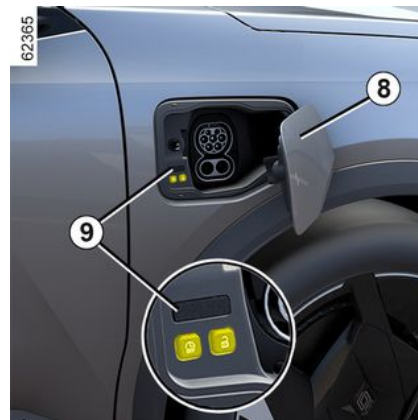

La etiqueta **13** situada en la tapa de carga **8** proporciona información sobre la operación de carga según el estado que presente el testigo **9**:

- cuando parpadea en blanco, esto indica que el cable está enchufado al vehículo y que el sistema está llevando a cabo sus comprobaciones;
- cuando se ilumina en azul de forma continua, indica que se ha activado la programación de carga;
- cuando parpadea en azul, indica que la carga está en curso;
- cuando se ilumina en verde de forma continua, indica que el vehículo está completamente cargado;

VEHÍCULO ELÉCTRICO

– cuando se ilumina continuamente en rojo, esto indica una falla de funcionamiento.

2

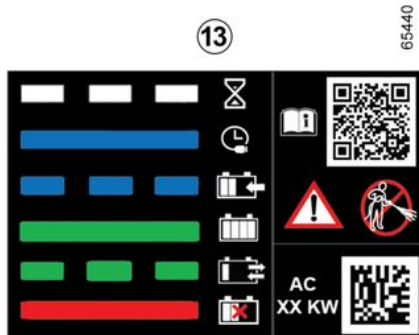

La etiqueta **13** situada en el lado derecho recuerda las siguientes instrucciones:

- no lave la tapa de carga con un chorro de agua a alta presión;
- con el vehículo detenido, es posible abrir la válvula y la trampilla de carga;
- con el vehículo circulando, la válvula y la tapa de carga deben estar cerradas;
- abra la tapa para conectar el cable de carga;
- cierre la tapa de nuevo una vez desconectado;

- conectar a una toma doméstica, a un terminal de carga de corriente alterna o a un terminal de carga rápida;
- si desea información sobre la operación de carga, consulte el manual de uso del vehículo.

Programación de la carga

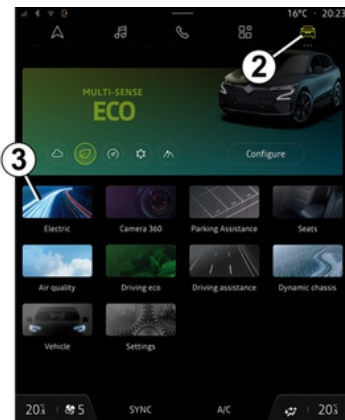

Con el vehículo parado y el motor encendido, desde el mundo "Vehículo" **2** en la pantalla multimedia **1**, presione en el menú "Eléctrico" **3** y, a continuación, en la pestaña "Carga y aire acondicionado" para programar la carga del vehículo.

Puede elegir entre varios modos de carga:

- "Carga inmediata";
- dependiendo del vehículo, "Carga diferida";
- "Programar".

Para obtener más información, consulte el manual del sistema multimedia.

VEHÍCULO ELÉCTRICO



Por razones de seguridad, efectúe estas operaciones con el vehículo parado.

Cuando la programación se haya

confirmado, el testigo  se enciende en el cuadro de instrumentos.

Nota: la carga se inicia siempre que el motor esté apagado, el vehículo se encuentre conectado a una toma de corriente y se haya autorizado el acceso.



Si acaba de aceptar una actualización del sistema a través del sistema multimedia, la operación de carga de la batería de tracción se retrasará o se cancelará.

Espere a que se complete la actualización antes de conectar el cable de carga al vehículo.

Si desea más información acerca de las actualizaciones del sistema, consulte el manual del sistema multimedia.

TARJETA

Información general

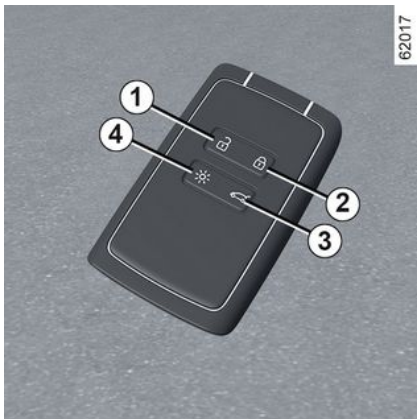

1. Desbloqueo de todas las puertas.
2. Bloqueo de todas las puertas
3. Bloqueo/desbloqueo del maletero.
4. Encendido a distancia de la iluminación.

La tarjeta permite:

- bloqueo/desbloqueo de los elementos de apertura (puertas, portón del maletero) y despliegue o repliegue de los tiradores de las puertas delanteras;
- desbloqueo de la tapa de carga → 22;

- encendido remoto de la iluminación del vehículo;
- cierre automático y remoto de los elevalunas eléctricos → 65;
- apertura automática y remota de los elevalunas eléctricos → 65.



Según el vehículo, es posible disponer de una digital key que ofrece todas las funciones de la tarjeta. Sin embargo, si se ha dejado la tarjeta dentro del vehículo y se han cerrado las puertas con una digital key, se inhiben todas las funciones de la tarjeta. Para más información, consultar el apartado "Digital key" → 59.

Autonomía

Asegúrese de disponer de una pila en buen estado, del modelo adecuado, y de introducirla correctamente. Su vida útil es de aproximadamente dos años: debe sustituirse cuando aparezca el mensaje "Pila de tarjeta casi descargada" en el cuadro de instrumentos → 53.

Radio de acción de la tarjeta

Esto varía según el entorno: hay que tener cuidado de no bloquear o desbloquear accidentalmente el vehículo pulsando sin querer los botones de la tarjeta.

Nota: si una puerta o el portón del maletero está abierto o mal cerrado, el vehículo no se puede bloquear. Se produce una señal acústica y las luces de precaución y los repetidores laterales no parpadean.



Si la batería está descargada, es posible bloquear/desbloquear y arrancar el vehículo → 162 → 65 → 53.

TARJETA

Función "Iluminación remota"

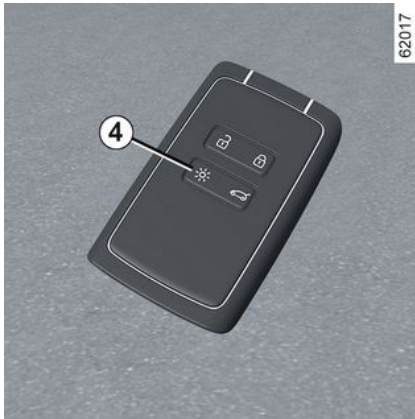

Presionar el botón **4** para encender las luces de cruce y la iluminación exterior durante aproximadamente 20 segundos. Esto permite, por ejemplo, localizar de lejos el vehículo estacionado en un parking. Mantener presionado el botón **4** durante aproximadamente dos segundos para encender la iluminación exterior y emitir un sonido.

Note: presionar el botón **4** de nuevo para apagar la iluminación.



Consejo

No deje la tarjeta dentro de zonas de calor, frío o humedad.

No guarde la tarjeta en un lugar donde pueda doblarse o estropearse involuntariamente; por ejemplo, en un bolsillo trasero donde pueda sentarse.



Sustitución: necesidad de una tarjeta suplementaria

En caso de pérdida o si se desea otra tarjeta, puede obtenerse en un distribuidor autorizado.

En caso de sustitución de una tarjeta, será necesario llevar el vehículo **y todas sus tarjetas** a un representante de la marca para inicializar el sistema. Se pueden utilizar hasta cuatro tarjetas por vehículo.

Interferencias

Según el entorno próximo (instalaciones exteriores o uso de aparatos que funcionan en la misma

frecuencia que el telemando), el funcionamiento puede verse perturbado.



Responsabilidad del conductor durante el estacionamiento o la parada del vehículo

No abandone nunca su vehículo dejando dentro a un niño, a un adulto no autónomo o a un animal, ni siquiera por poco tiempo.

De hecho, estos podrían correr peligro o poner en peligro a otras personas al arrancar el motor, al accionar los equipamientos como por ejemplo los elevallunas, o al bloquear las puertas...

Además, cuando hace calor o incide el sol, sepa que la temperatura interior del habitáculo sube muy rápidamente.

EXISTE RIESGO DE MUERTE O DE GRAVES LESIONES.

TARJETA

Colocación de una correa con la mano 7

2



Deslizar la carcasa trasera **5** hacia abajo mientras se presiona la zona **A**.

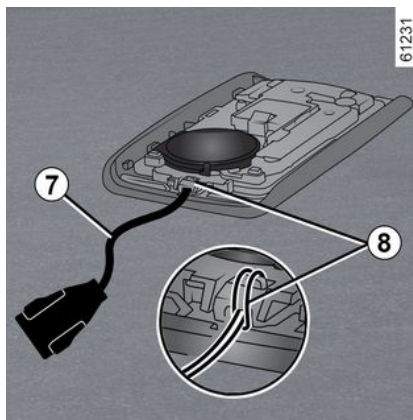

Insertar la correa de mano en el elemento **8** y pasar el extremo a través de la hebilla.

Situar la correa en la abertura **6** y cerrar la carcasa.

Nota: controlar que el diámetro de la correa de mano **7** encaje en la abertura **6**.

TARJETA

Utilización



Dispone de dos modos de bloqueo/desbloqueo del vehículo:

- en modo "manos libres", al acercarse y alejarse del vehículo;
- utilizando la tarjeta en modo telemando.



No guarde la tarjeta en un lugar donde pueda entrar en contacto con equipos electrónicos (ordenador, teléfono, etc.) que pudieran alterar su funcionamiento.

Desactivación/activación del modo "manos libres"

Según el vehículo, puede desactivar/activar el desbloqueo al acercarse al vehículo y el bloqueo al alejarse del mismo.

También es posible desactivar/activar la señal acústica que se emite al bloquear el vehículo cuando se aleja del mismo ➔ 144.



No abandone nunca el vehículo dejando la tarjeta en su interior.



Responsabilidad del conductor durante el estacionamiento o la parada del vehículo

No abandone nunca su vehículo dejando dentro a un niño, a un adulto no autónomo o a un animal, ni siquiera por poco tiempo.

De hecho, estos podrían correr peligro o poner en peligro a otras personas al arrancar el motor, al accionar los equipamientos como por ejemplo los elevalunas, o al bloquear las puertas...

Además, cuando hace calor o incide el sol, sepa que la temperatura interior del habitáculo sube muy rápidamente.

EXISTE RIESGO DE MUERTE O DE GRAVES LESIONES.

TARJETA

Desbloqueo "manos libres" al acercarse al vehículo

2



65267

Con la tarjeta en la zona de acceso **1**, se desbloquea el vehículo.

Las empuñaduras delanteras se despliegan y las luces de precaución y los repetidores laterales **parpadean una vez** para indicar que las puertas se han desbloqueado y, en algunos vehículos, los retrovisores exteriores se despliegan automáticamente.

Bloqueo "manos libres" al alejarse del vehículo



65268

Con la tarjeta encima y las puertas y el portón del maletero cerrados, el vehículo se bloquea automáticamente en cuanto se abandona la zona de acceso **1**. Las manijas delanteras se pliegan hacia dentro, las luces de emergencia **parpadean dos veces y, a continuación, permanecen encendidas** durante unos cuatro segundos, después suena un pitido para indicar que las puertas se han bloqueado y, en algunos vehículos, los retrovisores exteriores se pliegan automáticamente.

Nota: la distancia a la que se bloquea el vehículo depende del entorno.

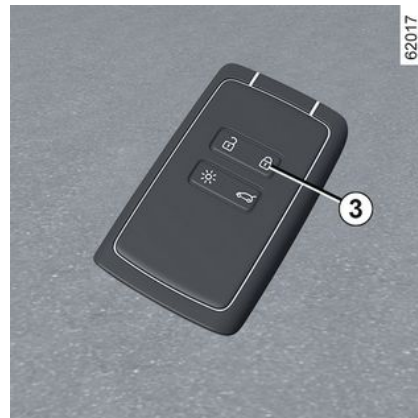

62017

Si la tarjeta ha estado dentro de la zona de detección **1** durante aproximadamente 15 minutos, se desactiva el bloqueo remoto. Para bloquear el vehículo, presionar el botón **3** de la tarjeta.

El vehículo no se puede bloquear remotamente si la tarjeta está dentro de la zona **2**.

TARJETA

Desbloqueo "manos libres" mediante la apertura del maletero



Con la tarjeta en la zona **1** y el vehículo bloqueado, presionar una vez el botón **4** para desbloquearlo completamente.

Las empuñaduras delanteras se despliegan y los repetidores laterales y las luces de precaución **parpadean una vez** para indicar que las puertas se han desbloqueado.

Particularidades inherentes al sistema de desbloqueo

En determinadas circunstancias, se desactiva el desbloqueo al estar cerca del vehículo:

- si no se ha utilizado durante ocho días;
- si la tarjeta permanece cerca de la zona **1** durante aproximadamente cinco minutos **tras bloquear el vehículo**;
- tras pasar varias veces por las proximidades de la zona **1** **sin que se hayan desbloqueado las puertas**.

Presionar el botón de apertura del portón del maletero **4** o utilizar la tarjeta como telemando para desbloquear el vehículo y reactivar el modo "manos libres".

Particularidades inherentes al bloqueo "manos libres"

Después de bloquear el vehículo en modo manos libres, hay que esperar aproximadamente tres segundos para poder desbloquearlo de nuevo. Durante estos tres segundos, es posible asegurarse del bloqueo correcto accionando las empuñaduras de las puertas.

Nota: si una puerta o el portón del maletero está abierto o mal cerrado, el vehículo no se puede bloquear. Se emite una señal acústica pero las luces de precaución y los repetidores laterales no parpadean.

Utilización de la tarjeta con telemando

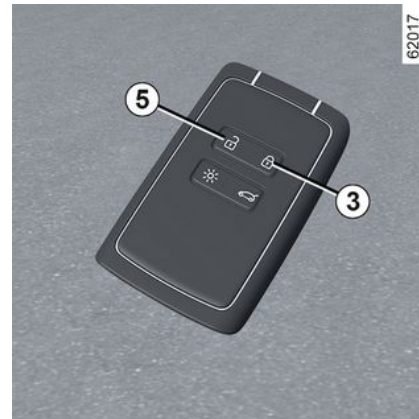

Desbloqueo con la tarjeta

Presione el botón **5**.

Las empuñaduras delanteras se despliegan y los repetidores laterales y las luces de precaución **parpadean una vez** para indicar que las puertas se han desbloqueado.



Con el motor girando, los botones de la tarjeta están desactivados.

Bloqueo con la tarjeta

TARJETA

Con las puertas y el portón del maletero cerrados, presionar el botón **3** para bloquear el vehículo.

Las empuñaduras delanteras se pliegan y las luces de precaución y los repetidores laterales **parpadean dos veces** para indicar que las puertas se han bloqueado y, en algunos vehículos, los retrovisores exteriores se pliegan automáticamente.

En función del vehículo, presionar dos veces el botón **3** para bloquear el vehículo. Mantener presionado el botón **3** para cerrar los cristales delanteros y traseros.

Nota:

- la distancia máxima a la que se bloquea el vehículo depende del entorno;
- Si una puerta o el maletero están abiertos o mal cerrados, no se realiza el bloqueo. Se emite una señal acústica pero las luces de precaución y los repetidores laterales no parpadean.



65268

Con el motor en marcha, si la tarjeta no está ubicada en la zona **2** tras la apertura y cierre de una puerta, el mensaje "Tarjeta no detectada" indica que esta no se encuentra en el interior del vehículo. Esto permite evitar, por ejemplo, reanudar la marcha si un pasajero sale del vehículo llevándose la tarjeta.

La alerta desaparece cuando se vuelve a detectar la tarjeta.

Bloqueo/desbloqueo solo del maletero

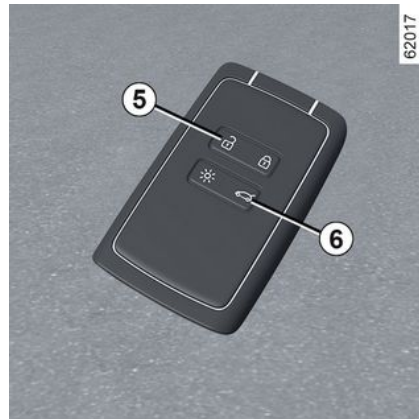

62017

Presionar el botón **6** para bloquear/desbloquear únicamente el maletero.

TARJETA



Responsabilidad del conductor durante el estacionamiento o la parada del vehículo

No abandone nunca su vehículo dejando dentro a un niño, a un adulto no autónomo o a un animal, ni siquiera por poco tiempo.

De hecho, estos podrían correr peligro o poner en peligro a otras personas al arrancar el motor, al accionar los equipamientos como por ejemplo los elevalunas, o al bloquear las puertas...

Además, cuando hace calor o incide el sol, sepa que la temperatura interior del habitáculo sube muy rápidamente.

EXISTE RIESGO DE MUERTE O DE GRAVES LESIONES.

Desbloqueo del cable de carga

Presionar el botón **5** para desbloquear el cable de carga del vehículo.

TARJETA: BLOQUEO

2

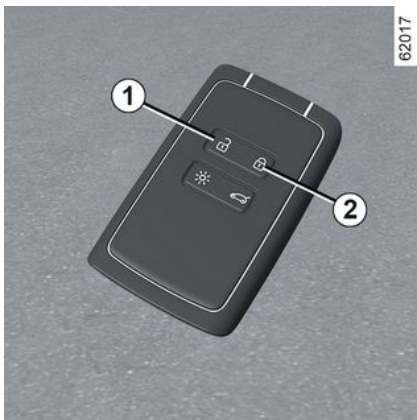

Cuando el vehículo va equipado con la supercondensación, ésta permite bloquear las puertas e impedir la apertura de las mismas por las empuñaduras interiores (caso, por ejemplo, de una rotura del cristal seguida de un intento de abrir las puertas desde el interior).



No utilice nunca la supercondensación de las puertas si permanece alguien en el interior del vehículo.

Para activar el superbloqueo

Pulsar el botón **2** dos veces seguidas.

El bloqueo se confirma mediante **dos parpadeos lentos y tres rápidos** de las luces de emergencia y de los intermitentes laterales.

Según el vehículo, los retrovisores exteriores pueden plegarse automáticamente cuando el vehículo está bloqueado → 117.

Para desactivar el superbloqueo

Pulsar el botón **1** una vez.

El desbloqueo de las puertas se visualiza mediante **una intermitencia** de las luces de precaución.

LLAVE DIGITAL

En función del país y de la suscripción, el vehículo puede contar con una llave digital en el teléfono inteligente.

La llave digital contiene los derechos necesarios para bloquear/desbloquear y arrancar el vehículo a través de un teléfono inteligente. Por lo tanto, su smartphone sustituye a la su tarjeta.

Información general

La instalación, administración y transmisión de las claves digitales se realiza mediante la aplicación del fabricante.

Una vez que la aplicación del fabricante esté instalada en el teléfono inteligente y se habilite la suscripción, es necesario activar la llave digital desde la aplicación.



Acceso seguro a la llave digital en el smartphone

Es responsabilidad del propietario de la llave digital y de los usuarios designados proteger y asegurar el acceso a la llave digital en el smartphone.

Asegúrate de instalar las herramientas de seguridad y protección necesarias en tu smartphone (como proteger la pantalla con una contraseña).

Condiciones de funcionamiento

Activar el Bluetooth® en el teléfono inteligente, a continuación, abra la aplicación del fabricante para tener acceso a las distintas funciones de la llave digital.

Nota: el smartphone debe estar suficientemente cargado para poder utilizar una llave digital. Cuando el nivel de carga es insuficiente, aparece el mensaje "Batería de teléfono inteligente baja" en el cuadro de instrumentos.



El alcance operativo de la llave digital dependerá de la conexión de Bluetooth® de su smartphone.

Préstamo de una llave digital

Desde el acceso a la aplicación del fabricante, acceda al menú " Share Virtual Key e introduzca la información para el usuario ocasional. Tras la validación, se envía un correo electrónico de confirmación al usuario.

Nota:

- en el caso de un préstamo, el propietario de la llave digital es responsable de designar a una persona de confianza como otro usuario del vehículo;
- es necesario que el usuario ocasional descargue e instale previamente la aplicación del fabricante.

Revocación de una llave digital

El usuario puede revocar individualmente una llave digital. Una vez que se ha revocado una llave digital, el usuario puede activar una nueva.

LLAVE DIGITAL

Para obtener más información, consultar la aplicación del fabricante.

2 Activación/desactivación desde la pantalla multimedia

Es posible desactivar y reactivar la función "Llave digital" con el fin de que el vehículo no se ponga en comunicación con ninguna llave. Consultar las instrucciones multimedia.

Bloqueo/desbloqueo de las puertas y del maletero, supercondensación, iluminación remota

La primera vez que se desbloquea o arranca el vehículo con una nueva llave digital o un nuevo teléfono inteligente, transcurren varios segundos hasta que el vehículo identifica la llave digital instalada en el teléfono inteligente.

Desde el teléfono inteligente, con el Bluetooth® activado, abrir la aplicación del fabricante y explorar las distintas funciones disponibles para la digital key. Son idénticas a las que ofrece la tarjeta.

Características especiales relacionadas con el desbloqueo de los elementos de apertura

En determinadas circunstancias (por ejemplo, después de ocho días de que el vehículo no haya sido utilizado), no es posible desbloquear el vehículo con una llave digital: pulse el botón de apertura del maletero y, a continuación, desbloquee el vehículo con la llave digital.

Las funciones son:

- bloqueo/desbloqueo de todas las puertas: consultar "Tarjeta manos libres: uso" ➔ 53;
- bloqueo/desbloqueo del maletero (según el vehículo): consultar "Tarjeta manos libres: uso" ➔ 53;
- supercondensación (según el vehículo): consultar "Tarjeta manos libres: supercondensación" ➔ 58;
- iluminación remota: consultar la información referente a la función "Iluminación remota" ➔ 50;
- accionamiento remoto de la bocina (permite identificar el vehículo desde lejos o cuando está aparcado en un parking atestado, por ejemplo);
- arranque/parada del motor: consultar "Arranque, parada del motor" ➔ 162.

Arranque y parada del motor

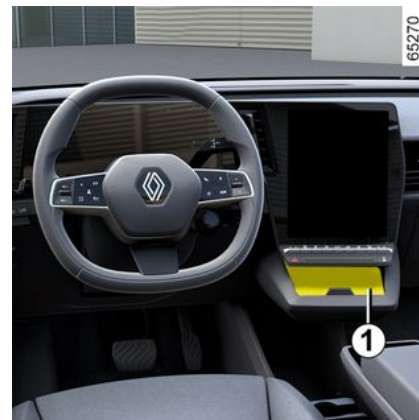

Tras el primer uso y cada vez que se utilice un nuevo teléfono inteligente, es necesario que se calibre la digital key con el vehículo.

Para hacerlo, activar el Bluetooth® en el teléfono inteligente y luego seguir el procedimiento desde la aplicación del fabricante.

Durante la calibración, el smartphone debe estar ubicado en la zona de emplazamiento 1.

Para arrancar/parar el motor, el sistema comprueba que el teléfono inteligente está ubicado en la zona de emplazamiento 1 antes de permitir el arranque del motor.

LLAVE DIGITAL

Si desea más información, consulte el apartado "Arranque, parada del motor" ➔ 162.

El teléfono inteligente debe permanecer en el vehículo durante todo el trayecto.

Observación:

Si se presta una clave digital, puede eliminarla realizando el procedimiento de revocación utilizando el smartphone mientras se coloca en la zona de emplazamiento **1**.

De lo contrario, la solicitud de eliminación queda pendiente y solo se confirma una vez que el motor se inicia con otra digital key.



Es necesario colocar el teléfono inteligente en la zona de emplazamiento para arrancar/parar el motor y durante la calibración.



Si el smartphone ya no está en el compartimento cuando se intenta apagar el motor, aparece el siguiente mensaje en el cuadro de instrumentos: mantener presionado el botón de arranque/parada del motor **2** durante más de dos segundos.

Si el teléfono inteligente ya no se encuentra en el habitáculo, verificar que se puede retirar antes de pulsar y mantener pulsado el botón. Sin un teléfono inteligente o una tarjeta, no es posible volver a arrancar el vehículo.

Particularidades de la llave digital

– Para que la llave digital permanezca activa, el smartphone en cuestión

debe estar conectado a Internet (a través de WIFI o red móvil) al menos una vez cada 48 horas. De lo contrario, conectar el teléfono inteligente a Internet durante unos minutos para que la llave digital pueda reactivarse.

– Si se ha dejado una tarjeta en el interior del vehículo y se han bloqueado las puertas con la llave digital, se inhiben todas las funciones de la tarjeta. Las funciones de la tarjeta van a permanecer inactivas hasta que se vuelva a arrancar el motor.

En este caso, para arrancar el motor es necesario utilizar la llave digital o una tarjeta distinta de la que se ha dejado en el interior del vehículo.



Cuando se arranca o para el motor, el teléfono inteligente debe contar con carga suficiente que permita utilizar la llave digital.

APERTURA Y CIERRE DE LAS PUERTAS

Apertura desde el exterior

2

Puertas delanteras

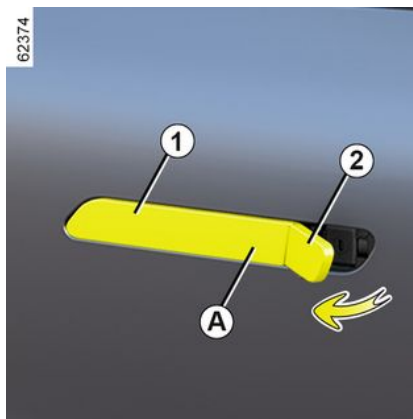
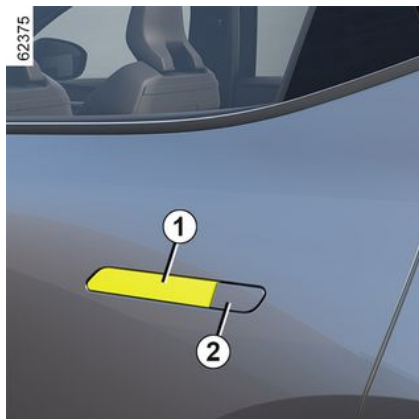

Las puertas delanteras están equipadas con empuñaduras que se despliegan y pliegan automáticamente según el estado del vehículo:

- cuando el vehículo está desbloqueado, las manijas se despliegan para permitir el acceso al vehículo;
- cuando el vehículo está bloqueado, las manijas se pliegan;
- por encima de 5 km/h, las empuñaduras se pliegan;
- al introducir la marcha atrás, las empuñaduras se pliegan.

Una vez desplegadas, las manillas se pliegan automáticamente al cabo de unos tres minutos si no se realiza ninguna acción sobre las puertas.

La manija puede extraerse tanto manual como eléctricamente, para ello, desplazar la tapa de la cerradura 2 y sujetar el extremo A de la manija 1 con el dedo.

Puertas traseras

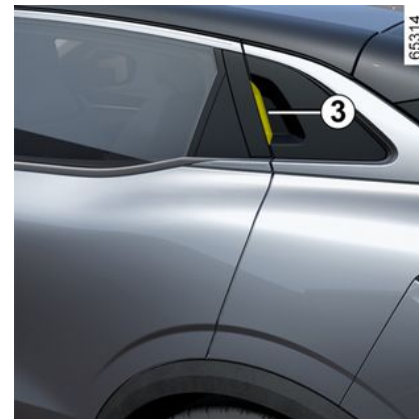

Con las puertas desbloqueadas, introducir la mano en la manija 3 y tirar.



Como medida de seguridad, las maniobras de apertura/cierre deberán realizarse siempre con el vehículo parado.

APERTURA Y CIERRE DE LAS PUERTAS

Apertura desde el interior



Tirar de la manija **4**.

Desde el interior del vehículo, las empuñaduras exteriores delanteras se pueden desplegar:

- abriendo una puerta;
- pulsando una vez el botón de cierre centralizado cuando el vehículo está bloqueado o dos veces cuando está desbloqueado.

Durante la conducción, las manijas se pliegan automáticamente:

- en cuanto la velocidad del vehículo supera aproximadamente 5 km/h;
- al dar marcha atrás.

Alarma sonora de olvido de luces

Si al abrir la puerta del conductor las luces siguen aún encendidas sonará una alarma para advertirle de ello.

Avisador acústico de apertura de puertas o maletero

Cuando el vehículo está parado, el

testigo  aparece en el cuadro de instrumentos acompañado de un testigo, que indica cuál de los abrientes (puerta(s), maletero) está abierto o mal cerrado.

Una vez que el vehículo alcanza una velocidad de aproximadamente 20 km/h, un testigo indica si la(s) puerta(s) o el maletero están abiertos o mal cerrados y se emite el mensaje "Maletero abierto" o "Puerta abierta" y suena una señal acústica durante unos 40 segundos hasta que se cierran correctamente.

Particularidad

Una vez apagado el motor, las luces y los accesorios (radio...) seguirán funcionando hasta que se abra la puerta del conductor.

Seguridad infantil



Para impedir la apertura de las puertas traseras desde el interior, bajar la palanca **8** y controlar desde dentro que las puertas están correctamente bloqueadas.

APERTURA Y CIERRE DE LAS PUERTAS

2



Responsabilidad del conductor durante el estacionamiento o la parada del vehículo

No abandone nunca su vehículo dejando dentro a un niño, a un adulto no autónomo o a un animal, ni siquiera por poco tiempo.

De hecho, éstos podrían correr peligro o poner en peligro a otras personas al arrancar el motor, al accionar los equipamientos como por ejemplo los elevalunas, o al bloquear las puertas.

Además, cuando hace calor o incide el sol, sepa que la temperatura interior del habitáculo sube muy rápidamente.

EXISTE EL RIESGO DE MUERTE O DE LESIONES GRAVES.

BLOQUEO, DESBLOQUEO DE LAS PUERTAS Y MALETERO

Casos en los que la tarjeta no funciona:

En algunos casos, puede que la tarjeta no funcione:

- cuando la pila de la tarjeta está gastada, la batería está descargada, etc.;
- debido a la utilización de aparatos electrónicos en las proximidades del telemando (p. ej.: teléfono móvil);
- el vehículo está situado en una zona de alta radiación electromagnética;
- vehículo bloqueado con llave digital → 59.

Se puede entonces:

- utilizar la llave integrada en la tarjeta;
- bloquear manualmente cada una de las puertas;
- utilizar el mando de bloqueo/ desbloqueo de las puertas interiores;
- utilizar la llave digital → 59, según el vehículo.

Llave integrada en la tarjeta

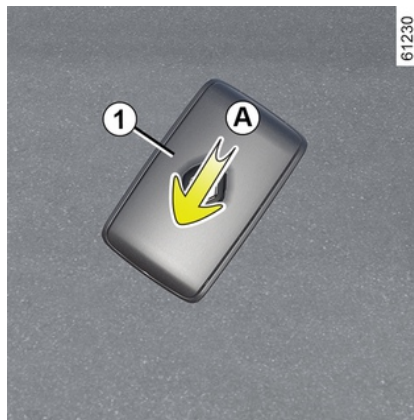

La llave integrada **2** sirve para bloquear o desbloquear la puerta delantera izquierda cuando no funciona la tarjeta.

Acceso a la llave 2

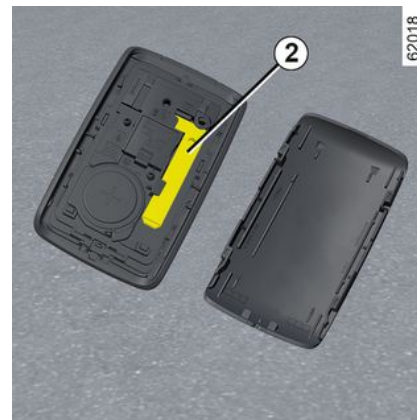

Deslizar la carcasa trasera **1** hacia abajo mientras se presiona la zona **A**.

2

BLOQUEO, DESBLOQUEO DE LAS PUERTAS Y MALETERO

Utilización de la llave integrada en la tarjeta

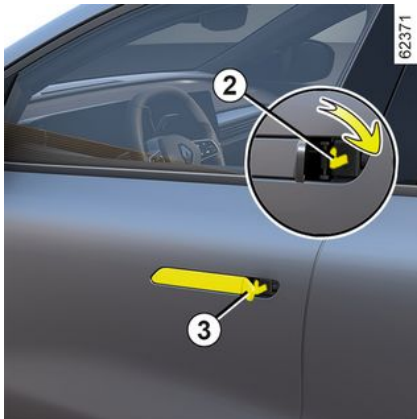

Mueva la tapa de la cerradura **3** presionando la parte izquierda e inserte la llave **2** en la cerradura para bloquear o desbloquear la puerta del conductor.

Bloqueo manual de las puertas

Con la puerta abierta, gire el tornillo **4** (con el extremo de la llave) y, a continuación, cierre la puerta.

Desde este momento, la puerta queda bloqueada desde el exterior.

Sólo pueden abrirse desde el interior del vehículo o desde la cerradura de la puerta delantera izquierda.

Mando de bloqueo/desbloqueo desde el interior

El botón **5** controla simultáneamente las puertas y la puerta del maletero.

Si una puerta o el maletero está abierto o mal cerrado, se produce un bloqueo/desbloqueo rápido de todas las puertas.

En caso de transportar objetos con la puerta del maletero abierta, también puede bloquear las puertas: **con el motor parado**, presione y mantenga presionado durante más de cinco segundos el botón **5** para bloquear las demás puertas.

Testigo de estado de las puertas y el portón trasero

Con el contacto puesto, el testigo del interruptor **5** indica el estado de bloqueo de las puertas (laterales y maletero):

- cuando el testigo está encendido, las puertas y la puerta del maletero están cerradas;
- con el testigo apagado, las puertas y el portón trasero están desbloqueados.

Si quita el contacto, al bloquear las puertas, el testigo permanece encendido durante un tiempo antes de desaparecer.



Tras un bloqueo/desbloqueo del vehículo mediante el uso de los botones de la tarjeta, los modos de bloqueo remoto y desbloqueo "manos libres" se desactiva. Para volver a activar el modo "manos libres", arranque de nuevo el vehículo.

Bloqueo de las puertas sin la tarjeta

Es el caso, por ejemplo, de una pila descargada o de un fallo temporal de la tarjeta, etc.

Con el contacto apagado y una puerta o el maletero abiertos, mantenga pulsado el botón **5** durante más de cinco segundos.

Al cerrar esta puerta se bloquearán todas las puertas del vehículo.

Nota: el desbloqueo desde el exterior del vehículo solo se podrá realizar mientras la tarjeta esté situada en la zona de acceso al vehículo o utilizando la llave integrada en la tarjeta.

BLOQUEO, DESBLOQUEO DE LAS PUERTAS Y MALETERO



No abandone nunca el vehículo dejando la tarjeta en su interior.



Responsabilidad del conductor

Si decide circular con las puertas bloqueadas, sepa que ello puede dificultar el acceso a los servicios de emergencia al habitáculo en caso de emergencia.

BLOQUEO AUTOMÁTICO DE LAS PUERTAS AL CIRCULAR

Principio de funcionamiento



Tras arrancar el vehículo, el sistema bloquea automáticamente las puertas una vez alcanzada la velocidad aproximada de 10 km/h.

La descondenación tiene lugar:

- pulsando el interruptor de desbloqueo de las puertas **1**;
- con el motor apagado, al abrir una puerta delantera desde el interior.

Nota: si se abre/cierra una puerta, vuelve a bloquearse automáticamente cuando el vehículo alcanza una velocidad aproximada de 10 km/h.

Activación/desactivación de la función

Para activarlo: con el vehículo parado y el motor en marcha, presionar el interruptor **1** durante al menos cinco segundos hasta que escuche un pitido.

Para desactivarlo: con el vehículo parado y el motor en marcha, presionar el interruptor **1** durante al menos cinco segundos hasta que se escuchen dos pitidos.

La función también puede activarse y desactivarse a través de la pantalla multimedia ➔ **144** (según el vehículo).

Averías de funcionamiento

En caso de avería de funcionamiento (no hay cierre centralizado, la luz del interruptor **1** no se enciende al intentar cerrar las puertas y el maletero, etc.), verificar que no se haya desactivado el cierre centralizado por error y controlar que todas las puertas estén correctamente cerradas. Si estuvieran bien cerradas, consulte a un Representante de la marca.



Responsabilidad del conductor

Si decide circular con las puertas bloqueadas, sepa que ello puede dificultar el acceso a los servicios de emergencia al habitáculo en caso de emergencia.

REPOSACABEZAS DELANTEROS

Para retirar el reposacabezas

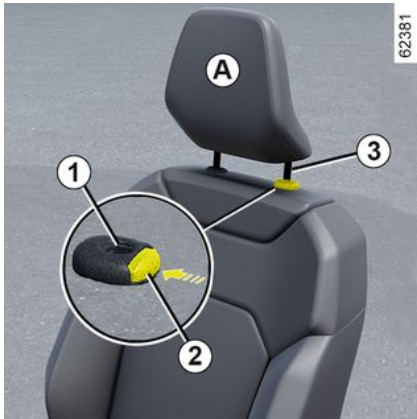

Tire del reposacabezas hacia arriba hasta la altura deseada. Asegúrese de que ha quedado bien bloqueada.

Para bajar el reposacabezas

Presionar el botón **2** y guiar el reposacabezas hacia abajo hasta la altura deseada. Asegúrese de que ha quedado bien bloqueado.

Para retirar el reposacabezas

Suba el reposacabezas hasta la posición más elevada (incline el respaldo hacia atrás). Presionar el

botón **2** y levantar el reposacabezas para liberarlo.

Para volver a poner el reposacabezas

Controlar que las varillas del reposacabezas estén limpias **3**. Insertar las varillas del reposacabezas por los orificios **1** (reclinar el respaldo hacia atrás). Bajar el reposacabezas hasta que quede bloqueado y presionar el botón **2** para ajustarlo a la altura deseada. Controlar que cada varilla **3** está bloqueada en el respaldo.



El reposacabezas es un elemento de seguridad, por lo que hay que vigilar su presencia y su correcto posicionamiento: la parte alta del reposacabezas debe estar lo más cerca posible de la parte superior de la cabeza. La distancia entre la cabeza y la sección **A** debe ser lo más corta posible.

2

61287

ASIENTOS DELANTEROS CON MANDOS MANUALES

Para avanzar o retroceder el asiento



Levantar la empuñadura **1** para desbloquearlo. En la posición elegida, suelte la empuñadura y asegúrese de que queda bien bloqueado.

Regular el asiento del conductor a la altura de las lumbares

(según el vehículo)

Presionar el interruptor **2** hacia delante o hacia atrás para ajustar la almohadilla lumbar.

Para levantar o bajar el asiento

Mover la palanca **3** tantas veces como sea necesario hacia arriba o hacia abajo.

Para inclinar el respaldo

Levantar la palanca **4** al máximo y reclinar el respaldo hasta la posición deseada. En la posición elegida, suelte la empuñadura y asegúrese de que queda bien bloqueado.



Después de realizar los reglajes, asegúrese de que los respaldos de los asientos estén

correctamente bloqueados en su lugar.



Por razones de seguridad, los reglajes deben efectuarse con el vehículo parado.

Para no perjudicar la eficacia de los cinturones de seguridad, le aconsejamos que no incline demasiado los respaldos del asiento hacia atrás.

No se deben colocar objetos en el suelo (zona situada frente al conductor), ya que se pueden deslizar bajo los pedales durante las maniobras de frenada brusca, obstruyendo su función.

ASIENTOS DELANTEROS CON MANDOS MANUALES

Asientos calefactables



En función del vehículo y con el contacto puesto, es posible activar los asientos calefactables a través de la pantalla multimedia **5**:

– una primera presión sobre el

pictograma  del asiento deseado, activa el sistema de calefacción a intensidad máxima. Se encienden tres testigos integrados en el interruptor;

– una segunda presión reduce la calefacción a intensidad media. Se encienden dos testigos integrados;



– una tercera presión reduce la calefacción a intensidad mínima. Se enciende un testigo integrado;

– una cuarta presión apaga la calefacción.

Para evitar un consumo de energía innecesario, el asiento calefactable del pasajero se puede desactivar automáticamente en ausencia de un ocupante.

Función "Favoritos"

En función del vehículo, al presionar el mando del volante de dirección **6**, se pueden activar los asientos calefactables según los ajustes de usuario que se hayan definido previamente.

Si desea más información sobre la programación de esta función, consulte el manual del sistema multimedia.

ASIENTOS DELANTEROS CON MANDOS ELÉCTRICOS

2



Utilizar el interruptor **1** para tener acceso al menú "Asientos" en la pantalla multimedia.

Reglaje del respaldo

Para inclinar el respaldo, mover la parte superior del interruptor **2** hacia delante o hacia atrás.

Regular el asiento del conductor a la altura de las lumbares

Mover el interruptor **3** hacia adelante, hacia atrás, hacia arriba o hacia abajo.

Reglaje del asiento



Para avanzar o retroceder el asiento

Mueva el botón **4** hacia delante o hacia atrás.

Para levantar o bajar el asiento

Mueva la parte trasera del botón **4** hacia arriba o hacia abajo.



Por razones de seguridad, los reglajes deben efectuarse con el vehículo parado.

Para no perjudicar la eficacia de los cinturones de seguridad, le aconsejamos que no incline demasiado los respaldos del asiento hacia atrás.

No se deben colocar objetos en el suelo (zona situada frente al conductor), ya que se pueden deslizar bajo los pedales durante las maniobras de frenada brusca, obstruyendo su función.

ASIENTOS DELANTEROS CON MANDOS ELÉCTRICOS

Asientos calefactables



En función del vehículo y con el contacto puesto, es posible activar los asientos calefactables a través de la pantalla multimedia **5**:

– una primera presión sobre el

pictograma  del asiento deseado, activa el sistema de calefacción a intensidad máxima. Se encienden tres testigos integrados en el interruptor;

– una segunda presión reduce la calefacción a intensidad media. Se encienden dos testigos integrados;



– una tercera presión reduce la calefacción a intensidad mínima. Se enciende un testigo integrado;

– una cuarta presión apaga la calefacción.

Para evitar un consumo de energía innecesario, el asiento calefactable del pasajero se puede desactivar automáticamente en ausencia de un ocupante.

Función "Favoritos"

En función del vehículo, al presionar el mando del volante de dirección **6**, se pueden activar los asientos calefactables según los ajustes de usuario que se hayan definido previamente.

Si desea más información sobre la programación de esta función, consulte el manual del sistema multimedia.

ASIENTOS DELANTEROS

Funciones



Desde la pantalla multimedia, puede acceder, según el vehículo, a varias funcionalidades de los asientos.

En los vehículos que cuentan con esta función, el botón **1** permite el acceso directo al menú "Asientos" de la pantalla multimedia.

Asientos de masaje

Puede activar la función "Masaje" en el asiento del conductor o en el asiento del pasajero delantero.

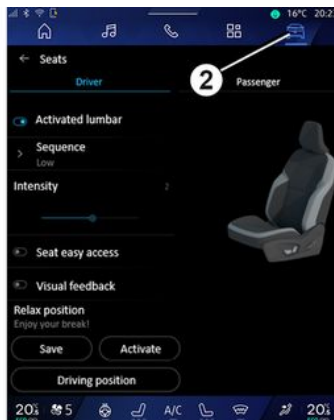

Con el contacto encendido, desde la pantalla multimedia seleccione el mundo "Vehículo" **2**, luego "Asientos", seguido de "Masaje".

Acceda al menú "Conductor" o "Pasajero" para:

- seleccionar el tipo de masaje ("Lumbar", "Relajante" o "Dinámico");
- regular la intensidad;
- activar/desactivar el asiento con función de masaje.

Presione y mantenga pulsado el botón **1** del asiento en el que desea activar la función "Masaje", según los ajustes definidos.

Ajustes

Consulte el manual del sistema multimedia para obtener información sobre el acceso a los ajustes.

Puede activar o desactivar los siguientes elementos:

- facilidad de acceso de conductor/pasajero;
- respuesta visual del movimiento en curso.

Nota: si el perfil de usuario que se está utilizando es "Invitado", las funciones de ajuste automático no estarán disponibles.

Facilidad de acceso de conductor/pasajero

Si esta función está activada, el asiento retrocede automáticamente cuando el conductor y/o el pasajero salen del vehículo, y recupera su posición en el siguiente arranque del motor.

Nota:

- desactive esta función si va a colocar un asiento para niños en la plaza del pasajero delantero;
- la función se desactiva si se pulsa uno de los botones de ajuste cuando el asiento está en movimiento.

ASIENTOS DELANTEROS

Posición

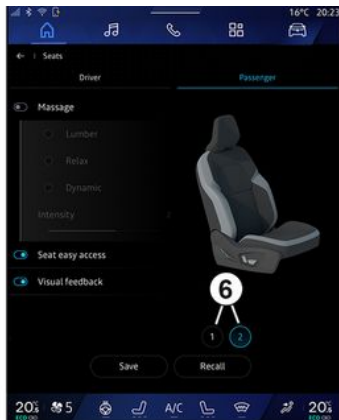

62479



Por razones de seguridad, los reglajes deben efectuarse con el vehículo parado.

Memorización de la posición de conducción



61943

Es posible memorizar la posición de conducción en el asiento del conductor y/o el asiento del pasajero.

La posición de conducción incluye los ajustes del cojín y del respaldo del asiento, así como de los espejos retrovisores exteriores.

Desde el sistema multimedia, la posición de conducción se puede memorizar y recuperar pulsando los botones:

- cambiando el perfil de usuario;
- pulsando el botón "Recuperar" para el asiento del conductor;
- pulsando los botones **6** para el asiento del pasajero.

- Ajuste el asiento del conductor con los botones **3**, **4** y **5** (consulte la página anterior);
- ajuste los retrovisores exteriores.

Consulte el manual del sistema multimedia para obtener información sobre el acceso a la posición de conducción memorizada.

Se memorizan las posiciones de los retrovisores exteriores cuando se circula hacia adelante o marcha atrás y del asiento del conductor.

Recuperación de la posición de conducción

Si desea información adicional sobre la memorización de la posición de conducción, consulte el manual del sistema multimedia.

Nota: la recuperación de la posición de conducción memorizada se interrumpe si, durante la recuperación, se presiona uno de los botones de ajuste del asiento.

2

CINTURONES DE SEGURIDAD

2
Abróchese el cinturón de seguridad en todos sus desplazamientos. Respete la reglamentación del país en que se encuentre.

Antes de arrancar, proceda al reglaje de la posición de conducción y al ajuste del cinturón de seguridad de todos los ocupantes para garantizar la mayor protección.

Ajuste de la posición de conducción

- **Siéntese bien en su asiento** (habiéndose quitado el abrigo, la chaqueta, etc.). Esto es imprescindible para asegurarse de que el asiento trasero está bien colocado;
- **regule el avance del asiento en función de los pedales.** Su asiento debe estar lo más atrás posible, pero de forma que se puedan pisar a fondo los pedales. El respaldo debe estar ajustado de forma que los brazos queden ligeramente flexionados;
- **regule la posición de su reposacabezas.** Para una seguridad máxima, la distancia entre su cabeza y el reposacabezas debe ser mínima;
- **ajuste la altura del asiento.** Este reglaje permite optimizar su visión de conducción;
- **regule la posición del volante.**



Comprobar que la banqueta trasera está correctamente bloqueada para que los cinturones de seguridad traseros funcionen correctamente → 358.



Unos cinturones de seguridad mal ajustados o torcidos pueden causar graves lesiones en caso de accidente. Utilice cada cinturón de seguridad para una sola persona, niño o adulto. Incluso las mujeres embarazadas deben llevar puesto el cinturón. En este caso, hay que tener la precaución de que la correa del cinturón no ejerza una presión demasiado fuerte sobre la parte inferior del vientre pero sin crear holgura suplementaria.

Ajuste de los cinturones de seguridad



Para garantizar el ajuste y la colocación correctos de los cinturones de seguridad en todos los asientos:

- ajustar los asientos (posición del asiento e inclinación del respaldo, si se ofrece);
- apoyarse firmemente contra el respaldo;
- acercar la correa del hombro **1** lo máximo posible a la base del cuello sin que llegue a descansar en él (si es necesario, ajustar la altura del cinturón de seguridad si es posible) y comprobar que la correa **1** está en contacto con el hombro;

CINTURONES DE SEGURIDAD

– colocar la correa de la cadera **2** de modo que quede plana sobre los muslos y contra la pelvis.

El cinturón debe descansar lo más directamente posible sobre el cuerpo; p. ej.: evite las ropas excesivamente gruesas, los objetos intercalados, etc.

Bloqueo

Desenrollar la correa **lentamente y sin tirones** y asegurar que la hebilla **3** se bloquea en el cierre **5** (controlar que está bloqueada tirando de la hebilla **3**).

En caso de bloqueo, déjela retroceder ampliamente y desenróllela de nuevo.

Si su cinturón se queda completamente bloqueado, tire lentamente, pero con fuerza de la cinta para sacarla unos 3 cm. Deje que se recoja por sí mismo y a continuación desenrolle de nuevo.

Si el problema persiste, consulte a un Representante de la marca.

Desbloqueo

Presionar el botón **4** para enrollar el cinturón de seguridad por medio del carrete de inercia. Acompañe dicho movimiento.

Advertencias



Testigo de alerta de olvido de abrochado del cinturón del conductor y, según el vehículo, del pasajero delantero

Con las puertas cerradas, el testigo



se visualiza en la pantalla central al poner el contacto del vehículo si el cinturón o los cinturones de seguridad del conductor y del pasajero delantero (en caso de que el asiento esté ocupado) no están abrochados. Se acompaña del gráfico **6**.

En función del vehículo, si el asiento está ocupado y uno de los cinturones no está abrochado o se desabrocha mientras el vehículo circula a una velocidad superior a 20 km/h

aproximadamente, el testigo

parpadea y suena una señal acústica durante unos 20 segundos.

Nota: un objeto colocado en el asiento del pasajero delantero puede activar el testigo en algunos casos, según el vehículo.

Alerta de cinturones traseros sin abrochar (según el vehículo)

El gráfico **6** aparece en el cuadro de instrumentos al conectar el encendido.

De este modo se informa al conductor del estado de cada uno de los cinturones de seguridad traseros cada vez:

- el contacto está puesto;
- se abre una puerta;
- se abrocha o desabrocha un cinturón trasero.

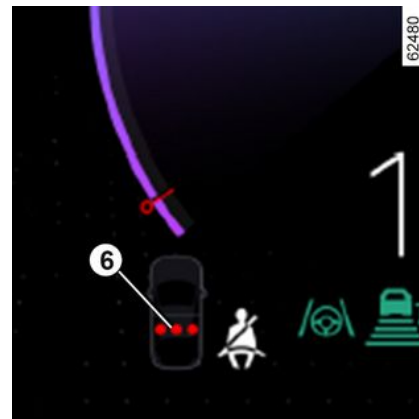

Descripción del gráfico **6**:

- símbolo en verde: cinturón de seguridad abrochado;
- símbolo en rojo: el asiento está ocupado y el cinturón de seguridad no está abrochado;
- símbolo en gris: asiento no ocupado.

El testigo

CINTURONES DE SEGURIDAD

si un asiento trasero está ocupado y el cinturón de seguridad está desabrochado.

2 Cuando la velocidad del vehículo es inferior a los 20 km/h, el testigo de

advertencia  de la pantalla central se ilumina si hay un asiento trasero ocupado con el cinturón desabrochado.

Está acompañado por el gráfico 6 que aparece durante aproximadamente 60 segundos cada vez que se abrocha o desabrocha uno de los cinturones de seguridad traseros.

Cuando la velocidad del vehículo supera el valor de aproximadamente 20 km/h, si uno de los cinturones de seguridad traseros está desabrochado o se desabrocha durante el trayecto:

– el testigo  parpadea en la pantalla central;

y

– suena un pitido durante unos 120 segundos;

y

– el gráfico 6 aparece durante unos 180 segundos y el símbolo del asiento correspondiente cambia a color rojo.

Asegúrese siempre de que los pasajeros traseros lleven puesto el

cinturón de seguridad correctamente y de que el número de cinturones abrochados indicado corresponda al número de plazas traseras ocupadas.

Nota: en algunos casos, y según el vehículo, se pueden activar las alertas si se coloca un objeto en uno de los asientos traseros.

Ajuste en altura de los cinturones de seguridad delanteros



Presionar el botón 7 para regular la altura del cinturón de tal forma que la cinta del hombro quede colocada como se ha indicado anteriormente. Presionar el botón 7 y subir o bajar el cinturón de seguridad. Una vez

efectuado el reglaje, asegúrese de que queda bien bloqueado.

Cinturones de seguridad traseros laterales 8



El abrochado, el desabrochado y el ajuste se efectúan del mismo modo que para los cinturones delanteros.



Verifique siempre el buen posicionamiento y funcionamiento de los cinturones de seguridad traseros después de manipular la banqueta trasera.

CINTURONES DE SEGURIDAD

Cinturón de seguridad central trasero 9



Desenrollar lentamente el cinturón **9**.
Abrochar la hebilla **10** en la lengüeta roja **11**.

CINTURONES DE SEGURIDAD

Advertencias

2

Las informaciones siguientes conciernen a los cinturones delanteros y traseros del vehículo.



- No debe realizarse ninguna modificación en los elementos del sistema de retención originales de fábrica (cinturones de seguridad, asientos y sus fijaciones). Para los casos particulares (como la instalación de un asiento para niños) consulte a un Representante de la marca.
- No utilice ningún dispositivo que pueda introducir holgura en los cinturones (ej.: pinzas de la ropa, clips...), puesto que un cinturón de seguridad demasiado flojo puede provocar daños en caso de accidente.
- No pase nunca la cinta del tórax por debajo del brazo ni por detrás de la espalda.
- No utilice el mismo cinturón para más de una persona y no sujete nunca a un bebé o a un niño sobre sus rodillas con su propio cinturón.
- El cinturón nunca debe retorcerse.
- Después de un accidente, haga verificar y si es necesario sustituir los cinturones. Siempre cambie los cinturones de seguridad tan pronto como presenten alguna señal de desgaste.
- Al volver a colocar la banqueta trasera, no se olvide de colocar el cinturón de seguridad y las hebillas de modo que se pueda utilizar correctamente.
- Inserte el gancho del cinturón en la caja apropiada.
- Compruebe que no haya ningún objeto en la zona del cajetín de bloqueo del cinturón que pueda impedir su correcto funcionamiento.
- Asegúrese de que el cajetín de bloqueo esté bien colocado (no debe quedar oculto, aplastado ni tapado, etc., por personas u objetos).

DISPOSITIVOS COMPLEMENTARIOS AL CINTURÓN DELANTERO

Constan de:

- **pretensores de enrollador del cinturón de seguridad;**
- **pretensores del cinturón de seguridad abdominal;**
- **limitadores de esfuerzo de tórax;**
- **airbags frontales del conductor y el pasajero delantero.**

Estos sistemas han sido previstos para funcionar separada o conjuntamente en caso de choques frontales.

En función de la gravedad del impacto, el sistema puede provocar:

- el bloqueo del cinturón de seguridad;
- el accionamiento del pretensor del carrete de inercia del cinturón de seguridad para la corrección de la holgura del cinturón;
- el pretensor del cinturón ventral, para retener al conductor en su asiento;
- el delanteroairbag .

Pretensores

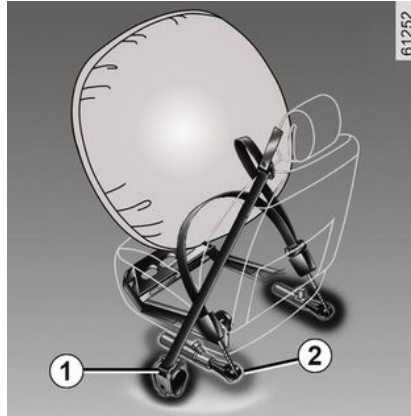

Los pretensores retienen el cinturón de seguridad contra el cuerpo, sujetando al ocupante más firmemente contra el asiento y aumentando de este modo la eficacia del cinturón.

Con el contacto puesto, en un choque frontal importante y según la violencia del mismo, el sistema puede activar:

- el pretensor del carrete de inercia del cinturón de seguridad **1** que lo retrae instantáneamente;
- el pretensor de inercia del cinturón de seguridad de cadera **2** de los asientos delanteros.



– Después de un accidente, haga verificar todos los medios de

retención.

– Cualquier intervención en el sistema completo (pretensores, airbags, cajas electrónicas o cableados) o la reutilización en cualquier otro vehículo, aunque sea idéntico, está rigurosamente prohibida.

– Para evitar activaciones intempestivas que puedan ocasionar daños, tan solo se permite intervenir en los pretensores y airbags al personal cualificado de la Red de la marca.

– El control de las características eléctricas del sistema de ignición no debe ser efectuado más que por el personal especialmente formado y utilizando un material adaptado.

– Cuando se vaya a desguazar el vehículo, diríjase a un Representante de la marca para eliminar el generador de gas de los pretensores y airbags.

DISPOSITIVOS COMPLEMENTARIOS AL CINTURÓN DELANTERO

Limitador de esfuerzo

A partir de un cierto nivel de violencia del choque, este mecanismo se activa para limitar, hasta un nivel soportable, la presión del cinturón contra el cuerpo.



Airbags frontales de conductor y pasajero

Equipan las plazas delanteras del lado del conductor y del pasajero.

Un símbolo en la parte inferior del parabrisas indica si este equipamiento está presente (según el vehículo).

Cada sistema airbag se compone de:

- un airbag y su generador de gas montados sobre el volante para el conductor y en el tablero de mandos para el pasajero;
- un cajetín electrónico para la vigilancia del sistema que controla la activación eléctrica del generador de gas;
- captadores independientes;
- testigos de control, visibles en la consola del techo **3**:

-  encendido, airbag de pasajero activado;
-  encendido, airbag de pasajero desactivado;



El sistema airbag utiliza un principio pirotécnico. Esto explica el motivo por el que, cuando el airbag se infla, genera calor, produce humo (lo que no significa que vaya a producirse un incendio) y suena una detonación. En una situación en la que el despliegue del airbag es necesario, se inflará inmediatamente y puede provocar lesiones en la superficie de la piel u otras molestias.

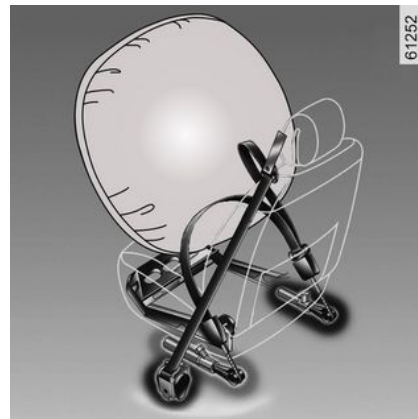

Operación

El sistema sólo es operativo después de poner el contacto del vehículo.

En un choque violento de tipo frontal, los airbags se inflan rápidamente. Esto permite así amortiguar el impacto de la cabeza y del tórax del conductor sobre el volante y del pasajero contra el tablero de mandos. A continuación, los airbags se desinflan inmediatamente tras el choque para evitar cualquier traba que impida abandonar el vehículo.

DISPOSITIVOS COMPLEMENTARIOS AL CINTURÓN DELANTERO

Averías de funcionamiento



Este testigo se enciende cuando se arranca el motor y luego se apaga al cabo de unos 65 segundos.

Si no se enciende al poner el contacto, o si permanece encendido, señala un fallo del sistema.

Consulte lo antes posible a un Representante de la marca;

Cualquier retraso con respecto a tal diligencia puede significar una pérdida en la eficacia de la protección.



En los casos siguientes se activan los pretensores o los Airbags.

En un choque frontal contra una superficie rígida (indeformable) a

una velocidad de choque igual o superior a 25 km/h.

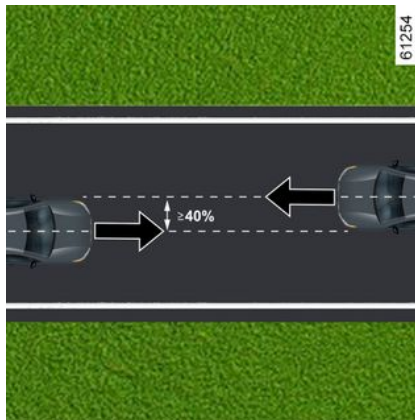

En caso de colisión frontal con otro vehículo de igual o superior categoría, con una superficie de impacto igual o superior al 40%, cuando la velocidad de ambos vehículos sea igual o superior a 40 km/h.

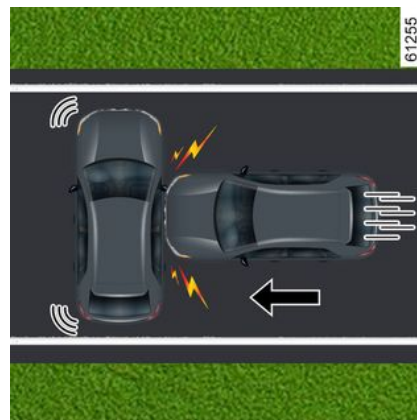

En un choque lateral con otro vehículo de una categoría equivalente o superior, a una velocidad de choque igual o superior a 50 km/h.

DISPOSITIVOS COMPLEMENTARIOS AL CINTURÓN DELANTERO

2

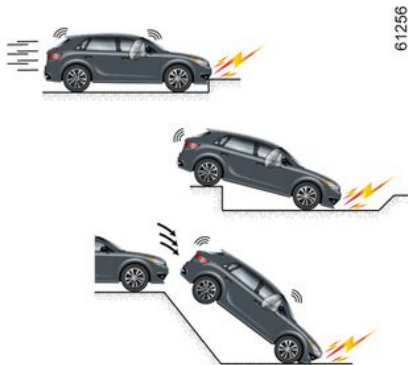

Los pretensores o los Airbags se pueden activar por:

- tras un impacto debajo del vehículo (por ejemplo, el bordillo de una acera);
- baches;
- tras una caída o un aterrizaje violento;
- piedras;
- ...



Los pretensores o los Airbags no se pueden activar por:

- tras un impacto trasero, por grave que sea;
- vuelco del vehículo;



- tras un impacto lateral en la parte delantera o trasera del vehículo;
- tras un impacto frontal, por debajo de la parte trasera de un camión;
- choque frontal en ángulo contra un obstáculo con un ángulo afilado;
- ...

Todas las advertencias que se dan van destinadas a que no se impida el despliegue del airbag para evitar daños graves directos por proyección durante su apertura.

Advertencias



Advertencias en relación con el conductor airbag

- No hay que modificar ni el volante, ni su cojín.
- Está prohibido recubrir el cojín del volante.
- No fijar ningún objeto (insignia, logotipo, reloj, soporte de teléfono, etc.) en el centro del volante.
- Se prohíbe desmontar el volante (salvo al personal cualificado de la red).
- No sentarse demasiado cerca del volante de dirección: hay que hacerlo con los brazos ligeramente flexionados (véase "Ajuste de la posición de conducción" ➔ 76). Le asegurará un espacio suficiente para un despliegue y una eficacia correcta del airbag.

Advertencias en relación con el pasajero airbag

- **Está prohibido colocar fundas en los asientos delanteros, ya que pueden afectar al buen funcionamiento del habitáculo** airbag .
 - No pegar ni fijar objetos (horquillas, logotipos, reloj, soporte de teléfono, etc.) al tablero de mandos en la zona del airbag.
 - No coloque nada entre el tablero de mandos y el ocupante (animales, paraguas, bastones, paquetes, etc.).
 - No coloque los pies en el tablero de mandos o en el asiento, ya que estas posturas pueden provocar graves lesiones.
- En general, mantener alejada cualquier parte del cuerpo (rodillas, manos, cabeza...) del tablero de mandos.

DISPOSITIVOS COMPLEMENTARIOS A LOS CINTURONES TRASEROS

Constan de:

- pretensores de enrolladores de cinturon de seguridad laterales;
- limitadores de esfuerzo de tórax.

Estos sistemas han sido previstos para funcionar separada o conjuntamente en caso de choques frontales.

En función de la gravedad del impacto, el sistema puede provocar:

- el bloqueo del cinturón de seguridad;
- el pretensor del enrollador del cinturón de seguridad (que se activa para rectificar el juego del cinturón).

Limitador de esfuerzo

A partir de un cierto nivel de violencia del choque, este mecanismo se activa para limitar, hasta un nivel soportable, la presión del cinturón contra el cuerpo.

Pretensores de los cinturones de seguridad de asientos laterales

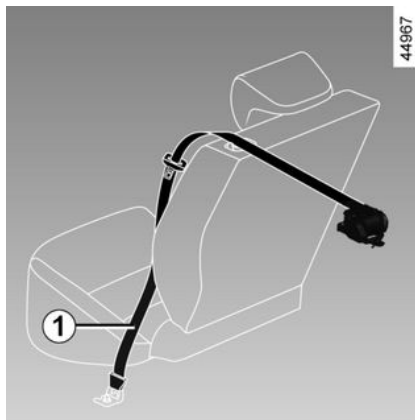

Los pretensores retienen el cinturón de seguridad contra el cuerpo, sujetando al ocupante más firmemente contra el asiento y aumentando de este modo la eficacia del cinturón.

Con el contacto puesto, tras un impacto frontal importante y en función de la gravedad de este, el sistema puede activar el pretensor del carrete de inercia del cinturón de seguridad **1** que lo retrae instantáneamente.



– Después de un accidente, haga verificar todos los medios de

retención.

– Cualquier operación en todo el sistema (pretensores, airbags, unidades electrónicas, cableado) o la reutilización en cualquier otro vehículo, incluso idéntico, está estrictamente prohibida.

– Para evitar que el sistema se dispare accidentalmente y pueda causar lesiones, solo el personal cualificado de la red de la marca puede intervenir en los pretensores y en los airbags.

– El control de las características eléctricas del sistema de ignición no debe ser efectuado más que por el personal especialmente formado y utilizando un material adaptado.

– En caso de desguace del vehículo, contactar con un concesionario autorizado para la eliminación del generador de gas de los pretensores y de los airbags.

DISPOSITIVOS DE PROTECCIÓN LATERAL

Airbag lateral

Se encuentra airbag instalado en cada uno de los asientos delanteros y se activa en el lado de la puerta de los asientos para proteger a los ocupantes en caso de impacto lateral grave.

Airbag de cortina

Se encuentra airbag se encuentra instalado en el techo, a cada lado del vehículo. Se despliegan a lo largo de los cristales laterales de las puertas delanteras y traseras, para proteger a los pasajeros en caso de impacto lateral grave.

Airbag central

Se encuentra airbag está instalado en el asiento del conductor y se despliega entre el asiento del conductor y el del pasajero para protegerlos en caso de colisión lateral grave.

También se extiende para proteger al conductor, si es el único ocupante en la parte delantera, en caso de un choque lateral violento.

DISPOSITIVOS DE PROTECCIÓN LATERAL

Advertencias

2



Advertencia relacionada con el pasajeroairbag con el airbag lateral y con elairbag airbag central

– Está prohibido colocar fundas en los asientos delanteros, ya que pueden obstaculizar el funcionamiento del airbag del pasajero.

- No poner accesorios ni objetos, ni dejar que haya animales entre el respaldo, la puerta y los revestimientos interiores. No cubrir el respaldo del asiento con objetos tales como ropa o accesorios. Ello podría dificultar el funcionamiento delairbag o provocar lesiones durante el inflado.
- No conducir con el reposabrazos central abierto, ya que podría dificultar el funcionamiento delairbag o provocar lesiones durante el inflado.
- No depositar ningún objeto sobre la tapa del compartimento del reposabrazos central, ya que podría obstaculizar el funcionamiento delairbag o provocar lesiones durante el inflado.
- No dejar ningún objeto que sobresalga del compartimento del reposabrazos central, ya que podría obstaculizar el funcionamiento delairbag o provocar lesiones durante el inflado.
- Queda terminantemente prohibido desmontar o modificar el asiento o los accesorios interiores, salvo que la intervención sea realizada por personal cualificado de la marca.
- Las ranuras situadas en los respaldos de los asientos delanteros (lado de la puerta y lado de la consola central) corresponden a la zona de despliegue de los airbags : no introducir nunca ningún objeto por estas rendijas.

DISPOSITIVOS DE RETENCIÓN COMPLEMENTARIOS

Todas las advertencias siguientes se facilitan con el fin de evitar interferencias durante el despliegue del airbag y para prevenir lesiones directas graves a causa de la proyección de objetos durante el proceso de inflado.



El airbag está diseñado para complementar la acción del cinturón de seguridad y del airbag ; los cinturones de seguridad son elementos integrales del mismo sistema de protección. Por ello, es imperativo llevar el cinturón de seguridad abrochado permanentemente. Si no se hace uso de los cinturones de seguridad, los ocupantes están expuestos a un mayor riesgo de padecer lesiones graves en caso de accidente. También puede aumentar el riesgo de que se produzcan lesiones superficiales leves al saltar el airbag, aunque estas lesiones leves son probables debido al propio airbag .

Los pretensores o los airbags no se activan automáticamente si el vehículo vuelca o en caso de choque trasero, por grave que sea. Choques bajo el vehículo de tipo golpe contra el bordillo de las aceras, baches en la calzada, piedras... pueden provocar la activación de estos sistemas.

- Cualquier operación o modificación en el sistema del airbag (airbags, pretensores, unidad electrónica, cableado, etc.) está **estrictamente prohibida** (excepto si la efectúa personal cualificado de la red de la marca).
- Para garantizar el correcto funcionamiento del sistema y evitar una activación accidental, únicamente puede trabajar el personal cualificado de la red de la marca en el airbag.
- Como medida de seguridad, conviene revisar el sistema airbag tras un accidente, robo o intento de robo del vehículo.
- Cuando se venda o alquile el vehículo, informar al nuevo usuario de las condiciones en el momento de la entrega de este manual de uso del vehículo.
- Cuando se vaya a desguazar el vehículo, diríjase a un Representante de la marca para eliminar el generador o los generadores de gas.

SISTEMA DE DETECCIÓN DE PASAJEROS

Según el vehículo, el sistema de detección de pasajeros gestiona automáticamente la activación y desactivación del pasajero airbag según esté ocupada la plaza del acompañante.

El airbag del pasajero se desactiva automáticamente si se instala un asiento para niños en la plaza del acompañante o si la plaza no está ocupada.



Antes de colocar un asiento para niños en el asiento del pasajero delantero, infórmese sobre los diferentes tipos de asientos → 95 y los métodos de instalación → 93.

Para saber qué tipo de silla infantil está permitida en el asiento del pasajero delantero, consulte → 102.



Operación

Tras una fase de inicialización de aproximadamente 5 segundos, los testigos 1 y 2 permiten controlar el estado de activación del pasajero airbag:

- Testigo  1 encendido, el airbag del pasajero está desactivado. En este caso, el testigo permanece encendida de forma continua;
- Testigo  2 encendido, el airbag del pasajero está activado. En este caso, el testigo permanece encendido durante aproximadamente 65 segundos.

Después de la fase de inicialización, si el sistema detecta un cambio de estado (por ejemplo, asiento del pasajero ocupado con el contacto puesto y, a continuación, no ocupado), se muestran los mensajes siguientes en el cuadro de instrumentos:

– "Airbag de pasajero activado", junto

con el testigo  ;

o

– "Airbag de pasajero desactivado",

junto con el testigo  ;



PELIGRO

Tras instalar una silla infantil en sentido contrario a la marcha, controlar que el airbag se encuentra desactivado (testigo 1 encendido).

SISTEMA DE DETECCIÓN DE PASAJEROS



Las marcas en el salpicadero y las etiquetas **A** situadas a cada lado del quitasol del pasajero delantero **3** (como la etiqueta anterior) recuerdan que no se debe colocar a un niño en una silla orientada hacia atrás cuando el airbag está activado.



Si el testigo de activación  se enciende cuando se instala un asiento para niños de espaldas a la carretera:

- corte el contacto;
- retire el asiento para niños de la plaza del pasajero;
- retire los elementos adicionales que puedan estar ubicados entre el asiento para niños y la plaza del pasajero;
- vuelva a montar el asiento para niños de acuerdo con las instrucciones del fabricante del asiento para niños;
- arranque el vehículo.

Si el problema persiste, coloque el asiento para niños en la parte trasera y consulte a un representante de la marca.



No corte nunca el contacto antes de la parada completa del vehículo. El hecho de apagar el motor neutraliza las asistencias (servofreno, dirección asistida, etc.) y los dispositivos de seguridad pasiva como los airbags y los pretensores dejan de funcionar.

Si el testigo de desactivación  se enciende mientras un pasajero adulto está sentado en la plaza del pasajero delantero, es posible que no esté instalado correctamente.

Realice las acciones siguientes para permitir que el sistema detecte al pasajero:

- extraer cualquier elemento adicional de la base del asiento, como toallas de playa, fundas de asiento, etc.;
- comprobar que el respaldo no esté demasiado inclinado hacia atrás;
- haga que el pasajero se siente recto en el asiento, centrado en el cojín y con las piernas cómodamente extendidas;
- deje que el pasajero quede sentado en esta posición durante dos o tres

SISTEMA DE DETECCIÓN DE PASAJEROS

minutos después de que se encienda el testigo de activación.

Si el problema persiste, haga que el pasajero se siente en la parte trasera y consulte a un representante de la marca.

dificultar el funcionamiento correcto del sistema de detección de pasajeros.

Nota: en algunos casos, la colocación de un objeto en la base del asiento del pasajero puede activar el testigo de advertencia.



PELIGRO

Tras instalar una silla infantil en sentido contrario a la marcha, controlar que el airbag se encuentra desactivado (testigo 1 encendido).



Advertencia

relacionada con el pasajero airbag : está prohibido colocar fundas en los asientos delanteros.

Factores adicionales que influyen en el funcionamiento del sistema.

Los cinturones de seguridad ayudan a que el pasajero mantenga su posición en el asiento durante las maniobras y el frenado del vehículo. Esto ayuda a que el sistema de detección de pasajeros mantenga el estado del airbag del pasajero.

Una capa gruesa de material adicional (abrigo grueso, cojín, objeto de gran tamaño colocado en el la bolsa trasero del pasajero, dispositivo de calefacción o masaje, etc.) puede

Un asiento mojado puede influir negativamente en la eficacia del sistema de detección de pasajeros. Si el asiento del pasajero delantero está mojado, séquelo inmediatamente.

SEGURIDAD INFANTIL

Información general

Transporte de niños

Cumpla con la legislación local del país en el que se encuentre.

Al igual que el adulto, el niño debe estar correctamente sentado y sujeto sea cual sea el trayecto. Usted es responsable de los niños que transporta.

El niño no es como un adulto en miniatura. Está expuesto a riesgos de lesiones específicas ya que sus músculos y sus huesos están en pleno desarrollo. El cinturón de seguridad solo no es adecuado para su transporte. Utilice el asiento para niños apropiado y haga un uso correcto del mismo.



Para impedir la apertura de las puertas, utilizar el "Bloqueo infantil" ➔ 62.



Un choque a 50 km/h representa una caída desde 10 metros.

¡No sujetar a un niño equivale a dejarle jugar en un balcón de una cuarta planta sin barandilla!
Nunca lleve a un niño en brazos. En caso de accidente, no le podrá sujetar aunque usted lleve puesto el cinturón.
Si su vehículo ha estado implicado en un accidente de tráfico, cambie el asiento para niños y verifique los cinturones y los anclajes ISOFIX.



Responsabilidad del conductor durante el estacionamiento o la parada del vehículo

No abandone nunca su vehículo dejando dentro a un niño, a un adulto no autónomo o a un animal, ni siquiera por poco tiempo.

De hecho, éstos podrían correr peligro o poner en peligro a otras personas al arrancar el motor, al accionar los equipamientos como por ejemplo los elevallunas, o al bloquear las puertas...

Además, cuando hace calor o incide el sol, sepa que la temperatura interior del habitáculo sube muy rápidamente.

EXISTE EL RIESGO DE MUERTE O DE GRAVES LESIONES.

Utilización de un asiento para niños

El nivel de protección ofrecido por el asiento para niños depende de su capacidad para retener al niño y de su instalación. Una mala instalación

SEGURIDAD INFANTIL

compromete la protección del niño en caso de frenado brusco o de choque.

Antes de comprar un asiento para niños, compruebe que cumple la reglamentación del país donde usted se encuentra y que se puede montar en su vehículo. Consulte a un Representante de la marca para saber cuáles son los asientos recomendados para su vehículo.

La normativa sobre el transporte de niños es específica de cada país. El uso de un asiento para niños durante el transporte depende de la edad y/o el tamaño y/o el peso del niño.

Para los niños que no necesitan ser transportados a un asiento para niños, asegúrese de que el cinturón de seguridad esté correctamente ajustado y abrochado.

En cualquiera de los casos, debe respetar la reglamentación del país en que se encuentre.

Antes de montar un asiento para niños, lea el manual correspondiente y respete las instrucciones. En caso de dificultades al instalarlo, contacte con el fabricante del equipamiento.

Conserve el manual con el asiento.



Dé ejemplo poniéndose el cinturón y enseñe a sus hijos:

- para abrochárselo correctamente;
- a subirse y a bajarse por el lado opuesto al tráfico.

No utilice un asiento para niños de ocasión o sin manual de utilización.

Procure que ningún objeto, en el asiento para niños o cerca del mismo, impida su funcionamiento.



No deje nunca a un niño sin vigilancia en el vehículo.

Asegúrese de que el niño permanece sujeto y de que su arnés o su cinturón está correctamente regulado y ajustado. Evitar llevar prendas voluminosas que puedan destensar los cinturones ➔ 76. No deje que el niño saque la cabeza o los brazos por la ventanilla.

Compruebe que el niño conserva una postura adecuada durante todo el trayecto, sobre todo si está dormido.

SEGURIDAD INFANTIL

Elección de asiento para niños

Asientos para niños de espaldas a la carretera



La cabeza de un bebé es, en proporción, más pesada que la de un adulto y su cuello es muy frágil. Transporte al niño el mayor tiempo posible en esta posición (hasta la edad de 2 años como mínimo). Sujeta la cabeza y el cuello.

Elija un asiento envolvente para una mejor protección lateral y cámbielo cuando la cabeza del niño rebase el casco del asiento.

Asiento para niños frente a la carretera



Hasta 18 kg o cuatro años, el niño puede viajar en un asiento frente a la carretera. Elija el asiento adecuado al tamaño del niño: la cabeza y el abdomen son las zonas que deben tener mayor protección. Un asiento para niños frente a la carretera sólidamente fijado al vehículo reduce los riesgos de impacto de la cabeza. Transporte a su hijo en un asiento en el sentido de la marcha con un arnés mientras su estatura lo permita.

Elija un asiento envolvente para una mejor protección lateral.

Cojines elevadores



A partir de 15 kg o 4 años el niño puede viajar en un asiento elevador que permite adaptar el cinturón de seguridad a su morfología. El cojín del asiento elevador debe estar provisto de guías que coloquen el cinturón sobre los muslos del niño y no sobre el vientre. Se aconseja un respaldo regulable en altura y equipado con una guía para el cinturón para colocar el cinturón en el centro del hombro. El cinturón nunca debe estar sobre el cuello o sobre el brazo.

Elija un asiento envolvente para una mejor protección lateral.

SEGURIDAD INFANTIL

elección de fijación del asiento para niños

Existen dos formas de fijar los asientos infantiles: mediante el cinturón de seguridad o mediante el sistema ISOFIX.

Fijación mediante el cinturón

El cinturón de seguridad debe estar ajustado para asegurar su función en caso de frenado brusco o de choque.

Respete el recorrido de la correa indicado por el fabricante del asiento para niños.

Compruebe siempre que el cinturón de seguridad esté bien abrochado tirando de él y después tense la correa al máximo empujando el asiento para niños.

Compruebe la correcta sujeción del asiento ejerciendo un movimiento izquierda/derecha y adelante/atrás: el asiento debe permanecer sólidamente fijado.

Compruebe que el asiento para niños no haya quedado atravesado y que no esté apoyado contra un cristal.



No utilizar la silla infantil si se corre el riesgo de que desabroche el cinturón de seguridad que la sujeta; la base de la silla no debe descansar sobre la hebilla o sobre el cierre del cinturón de seguridad.



El cinturón de seguridad nunca debe estar holgado o torcido. Nunca lo haga pasar por debajo del brazo o por detrás de la espalda. Compruebe que el cinturón no haya sido dañado por bordes afilados. Si el cinturón de seguridad no funciona normalmente, no protegerá al niño. Consulte a un Representante de la marca No utilice esta plaza hasta que el cinturón esté reparado.

Fijación mediante el sistema ISOFIX

Las sillas infantiles autorizadas ISOFIX están homologadas de acuerdo con la normativa vigente si se cumple alguna de las cuatro condiciones que se indican a continuación:

- Silla "Universal" ISOFIX de 3 puntos orientada hacia delante;
- Silla "Semi-universal" ISOFIX de 2 puntos;
- específica del vehículo;
- i-Size que tiene una de las opciones:
 - una correa que se fija en la tercera anilla del asiento en cuestión;
 - o un gato que se apoya en el suelo del vehículo, compatible con el asiento homologado i-Size, cuya función es evitar que el asiento para niños se desplace en caso de colisión.

En los últimos tres casos, verifique que su asiento para niños puede instalarse consultando la lista de vehículos compatibles.

SEGURIDAD INFANTIL



No deben llevarse a cabo modificaciones en los componentes del sistema de retención instalado de fábrica (cinturones de seguridad, ISOFIX, sillas y sus fijaciones).

Sujete el asiento para niños con las fijaciones ISOFIX cuando esté equipado. El sistema ISOFIX garantiza un montaje fácil, rápido y seguro.

El sistema ISOFIX incluye dos anillas y, en algunos casos, una tercera anilla.



Los anclajes ISOFIX han sido diseñados exclusivamente para los asientos para niños con sistema ISOFIX.

No fije nunca otros asientos para niños, cinturones u otros objetos a estos anclajes.

Asegúrese de que nada estorbe a la altura de los puntos de anclaje. Si el vehículo ha estado implicado en un accidente de tráfico, haga verificar los anclajes ISOFIX y cambie su asiento para niños.



Antes de utilizar un asiento para niños ISOFIX que haya adquirido para otro vehículo, asegúrese de que se permite su instalación. Consulte la lista de los vehículos en los que se admite el asiento a través del fabricante del equipamiento.



Las dos anillas **1** están situadas entre el respaldo y la base de la silla, y se

identifican con la marca .

2

SEGURIDAD INFANTIL

2

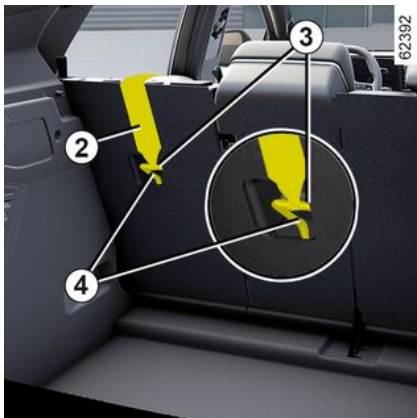

La tercera anilla **4** se utiliza para fijar la correa superior en algunas sillas infantiles. **2** en algunas sillas infantiles.

Asientos traseros

La correa superior **2** debe colocarse entre el respaldo y la bandeja trasera. Para ello, extraer la bandeja trasera → **359**.

Fije el gancho **3** en una de las anillas

4 marcadas con el símbolo .

Plaza del pasajero delantero

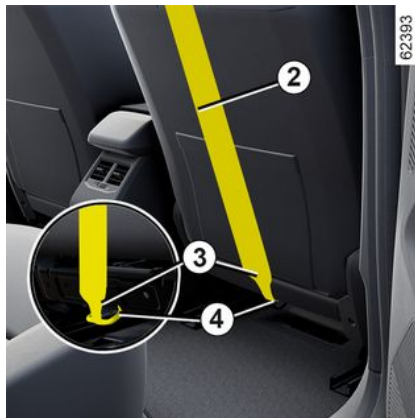

Fijar el gancho **3** de la correa superior **2** a la anilla **4** identificada con el icono



Todas las plazas

Tirar de la correa superior **2** para que el respaldo de la silla infantil entre en contacto con el respaldo del asiento del vehículo.



Los anclajes ISOFIX han sido diseñados exclusivamente para los asientos para niños con sistema ISOFIX. No fije nunca otros asientos para niños, cinturones u otros objetos a estos anclajes. Asegúrese de que nada estorbe a la altura de los puntos de anclaje. Si el vehículo ha estado implicado en un accidente de tráfico, haga verificar los anclajes ISOFIX y cambie su asiento para niños.



Asegúrese de que el respaldo del asiento para niños de frente a la carretera esté en contacto con el respaldo del asiento del vehículo. En este caso, el asiento para niños podría no descansar siempre sobre el cojín del asiento del vehículo.

SEGURIDAD INFANTIL



Fije **imperativamente** la cinta del asiento para niños en la anilla correspondiente.

Instalación del asiento para niños, generalidades

Algunas plazas no admiten la instalación de un asiento para niños.

Los esquemas de las páginas ➔ **102** muestran cómo fijar una silla infantil.



Monte el asiento para niños preferentemente en un asiento trasero.

Comprobar que la silla infantil o los pies del niño no impiden el correcto bloqueo del asiento delantero ➔ **70**.

Asegúrese de que al instalar el asiento para niños en el vehículo no se corre el riesgo de que se suelte de su base.

Si tiene que retirar el reposacabezas, asegúrese de que esté bien guardado de modo que no se pueda proyectar en caso de frenado brusco o de choque.

Fije siempre el asiento para niños en el vehículo, aunque no se esté utilizando, para que no se pueda proyectar en caso de frenado brusco o de choque.

Los tipos de asiento para niños mencionados pueden no estar disponibles. Antes de utilizar otro asiento para niños, compruebe a través de su fabricante que se puede montar.

En la parte delantera

La legislación relativa al transporte de niños en la plaza del pasajero delantero es propia de cada país. Consultar la legislación aplicable y seguir las indicaciones del gráfico.

Antes de instalar un asiento para niños en esta plaza (si está autorizado):

- baje el cinturón de seguridad al máximo;
- lleve el asiento hacia atrás al máximo;
- reclinar suavemente el respaldo para evitar que se quede en posición vertical (aproximadamente 25°);
- en los vehículos que estén equipados, suba el asiento al máximo.

Siempre es obligatorio elevar completamente el reposacabezas del asiento para que no interfiera con la silla infantil ➔ **69**.

Después de instalar el asiento para niños, cuando sea posible, puede desplazar hacia delante el asiento delantero si es necesario (para dejar espacio suficiente en las plazas traseras a los pasajeros o a otros asientos para niños). Los asientos para niños de espaldas a la carretera no pueden estar en contacto con el tablero de mandos ni en la posición máxima avanzada.

SEGURIDAD INFANTIL

Nunca modifique los otros ajustes tras la instalación del asiento para niños.

2



RIESGO DE MUERTE O DE LESIONES

GRAVES: tras la instalación de una silla infantil orientada hacia atrás en el asiento, verificar que el airbag ha sido desactivado → 90 → 112.

En la plaza trasera lateral

Un capazo se instala en el sentido transversal del vehículo y ocupa dos plazas como mínimo. Coloque la cabeza del niño hacia el interior del vehículo.

Para instalar un asiento para niños de espaldas a la carretera, desplace al máximo hacia delante el asiento delantero del vehículo y, a continuación, llévelo hacia atrás al máximo sin tocar el asiento para niños.

Para la seguridad del niño en posición frente a la carretera:

- desplazar el asiento en el que va a ir sentado el niño lo más atrás posible;
- Desplace hacia delante el asiento situado delante del niño y corrija la posición del respaldo para evitar el

contacto entre el asiento y las piernas del niño.



Comprobar que la silla infantil o los pies del niño no impiden el correcto bloqueo del asiento delantero → 70.

En cualquier situación, retire el reposacabezas del asiento trasero en el que esté instalado el → 357. En caso necesario, coloque el asiento trasero lo más atrás posible. Esto deberá realizarse antes de instalar el asiento para niños. Compruebe que el asiento para niños está apoyado en el respaldo del asiento trasero.



Instalar un asiento elevador (grupo 2 o 3)

Controlar que el cinturón de seguridad → 76 funciona (enrolla) correctamente. Ajustar el cinturón de seguridad colocando:

- la correa en el hombro del niño sin que toque el cuello;
- el cinturón ventral de modo que quede plano sobre los muslos y contra la pelvis.

Llegado el caso, deberá adaptar la posición del asiento del vehículo.



Monte el asiento para niños preferentemente en un asiento trasero.

Para instalar una silla ISOFIX en el asiento trasero izquierdo, desabrochar con la mano el cinturón de seguridad central antes de aplicar los bloqueos.

SEGURIDAD INFANTIL

En la plaza trasera central

Compruebe que el cinturón sea adecuado para la fijación de un asiento para niños. Consulte a un Representante de la marca



Un asiento para niños con reposapiés no debe instalarse nunca en el asiento trasero central.

RIESGO DE MUERTE O DE LESIONES GRAVES.

ASIENTOS PARA NIÑOS

Fijación mediante el cinturón

2

Imagen de instalación

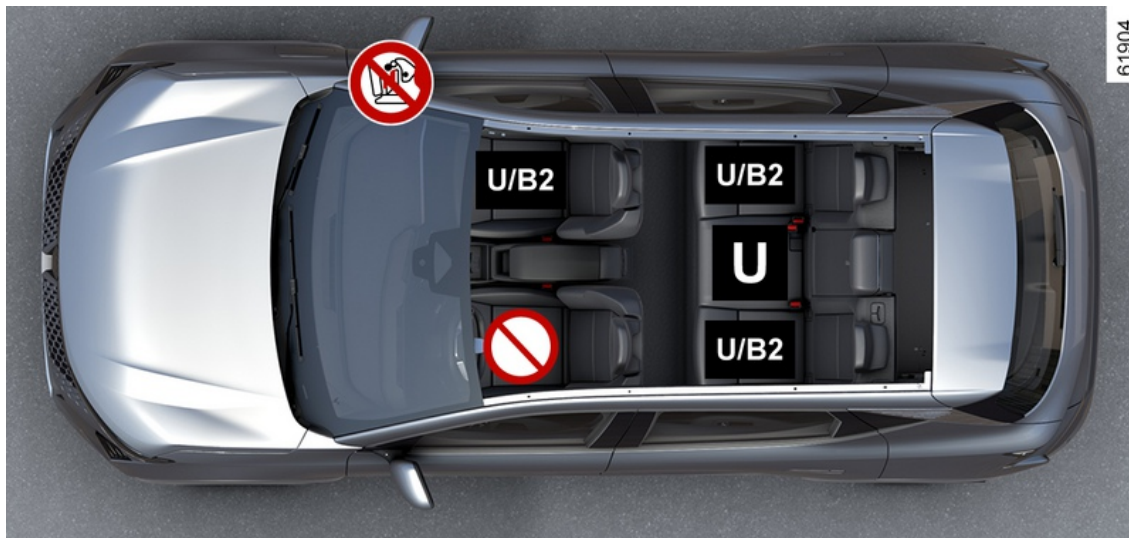



ASIENTOS PARA NIÑOS



RIESGO DE MUERTE O DE LESIONES GRAVES: tras la instalación de una silla infantil orientada hacia atrás en el asiento del pasajero delantero, verificar que el airbag ha sido desactivado → 90 → 112.

2

 Compruebe el estado del airbag antes de que se instale un pasajero a bordo o antes de instalar un asiento para niños.

 Asiento no apto para la fijación de sillas infantiles.

Asiento para niños fijado mediante el cinturón

U Asiento equipado para fijar una silla "universal" homologada mediante el cinturón de seguridad.

B2 Asiento que permite la fijación mediante el cinturón de seguridad de una silla infantil con homologación "B2".



La utilización de un sistema de seguridad infantil inadecuado para este vehículo no protegerá correctamente al bebé o al niño. Se corre el riesgo de que sufra heridas graves o mortales.



Asegúrese de que el niño permanece sujeto y de que su arnés o su cinturón está correctamente regulado y ajustado.
Si es necesario, ajustar la posición del asiento como corresponda.



No instale un asiento para niños cuando la parte grande del respaldo esté en posición plegada.

ASIENTOS PARA NIÑOS

Tabla de instalación

El cuadro siguiente resume la información ya mostrada en el diagrama de la página anterior, con el fin de respetar la reglamentación en vigor.

Tipo de asiento para niños	Peso del niño	Plaza del pasajero delantero		Plazas traseras laterales	Asiento central trasero
		Con el airbag desactivado	Con el airbag activado		
Asiento transversal Grupo 0	< a 10 kg	X	X	U (2)	U (2)
Capazo de espaldas a la carretera Grupos 0 o +0	<10 kg y <13 kg	U (1) (5)	X	U (3)	U (3) (6)
Cuco / asiento de espaldas a la carretera Grupos +0 y 1	< de 13 kg y de 9 a 18 kg	U (1) (5)	X	U (3)	U (3) (6)
Asiento frente a la carretera Grupo 1	9 a 18 kg	U (5)	X	U (4)	U (4) (6)
Sistema de elevación del cojín Grupos 2 y 3	15 a 25 kg y 22 a 36 kg	U / B2 (5)	X	U / B2 (4)	U (4)



(1) RIESGO DE MUERTE O DE LESIONES GRAVES: tras la instalación de una silla infantil orientada hacia atrás en el asiento del pasajero delantero, verificar que el airbag ha sido desactivado ➔ 90 ➔ 112.

X = Asiento no apto para la fijación de este tipo de sillas infantiles.

ASIENTOS PARA NIÑOS

U = Asiento que permite la fijación mediante el cinturón de seguridad de una silla infantil con homologación "Universal": controlar que es posible la instalación.

B2 = Elevadores de los grupos 2 y 3 (de 15 a 25 kg y de 22 a 36 kg).

- (2) Es posible colocar un capazo transversalmente en el vehículo, que ocupará al menos dos plazas. Coloque la cabeza del niño hacia el interior del vehículo.
- (3) Si es necesario, desplazar el asiento del vehículo lo más atrás posible. Para instalar un asiento para niños de espaldas a la carretera, desplace al máximo hacia delante el asiento delantero del vehículo y, a continuación, llévelo hacia atrás al máximo sin tocar el asiento para niños.
- (4) En todas las situaciones, es necesario extraer el reposacabezas trasero del asiento en el que esté colocada la silla infantil. Esto deberá realizarse antes de instalar el asiento para niños. Desplace hacia delante el asiento situado delante del niño y recolóque el respaldo para evitar el contacto entre el asiento y las piernas del niño.
- (5) Elevar el asiento al máximo y colocarlo lo más atrás posible, reclinando ligeramente el respaldo (aproximadamente 25°).



(6) RIESGO DE MUERTE O DE LESIONES GRAVES: nunca debe instalarse una silla infantil con soporte de piso.

ASIENTOS PARA NIÑOS

Fijación por sistema ISOFIX

2

Imagen de instalación



ASIENTOS PARA NIÑOS



Para el asiento del pasajero delantero, se recomienda el uso de un asiento para niños con reposapiés para evitar la activación de la señal de advertencia del cinturón de seguridad.



La utilización de un sistema de seguridad infantil inadecuado para este vehículo no protegerá correctamente al bebé o al niño. Se corre el riesgo de que sufra heridas graves o mortales.



Cuando se instala un asiento ISOFIX en el asiento trasero lateral izquierdo, se impide la utilización de la plaza central. El cinturón central queda inaccesible e inutilizable.



RIESGO DE MUERTE O DE GRAVES LESIONES:

tras la instalación de una silla infantil orientada hacia atrás en el asiento del pasajero delantero, controlar que el airbag ha sido desactivado → 90 → 112.



Plaza que no permite la instalación de un asiento para niños de este tipo.

Asiento para niños sujeto mediante el sistema ISOFIX



Asiento equipado para fijar una silla infantil ISOFIX o i-Size.



Los asientos delanteros y traseros están equipados con un punto de anclaje que posibilita la fijación de una ISOFIX silla infantil universal orientada hacia delante. Los puntos de anclaje se encuentran en el respaldo de los asientos del pasajero para el asiento delantero y en el respaldo de la banqueta de los asientos traseros.

ASIENTOS PARA NIÑOS

2



Asegúrese de que el niño permanece sujeto y de que su arnés o su cinturón está correctamente regulado y ajustado.
Si es necesario, ajustar la posición del asiento como corresponda.



No instale un asiento para niños cuando la parte grande del respaldo esté en posición plegada.



Monte el asiento para niños preferentemente en un asiento trasero.
Para instalar un asiento ISOFIX en esta plaza, desabroche el cinturón de seguridad con la mano antes de encajar los cerrojos.

ASIENTOS PARA NIÑOS

Tabla de instalación

El cuadro siguiente resume la información ya mostrada en el diagrama de la página anterior, con el fin de respetar la reglamentación en vigor.

Tipo de asiento para niños	Peso del niño	Tamaño del asiento [fijación]	Plaza del pasajero delantero		Plazas traseras laterales	Asiento central trasero
			Con el airbag ISOFIX desactivado	Con el airbag ISOFIX activado		
Asiento transversal Grupo 0	< a 10 kg	L1 [F] L2 [G]	X	X	IL (2)	X
Capazo de espaldas a la carretera Grupos 0 o +0	< a 13 kg	R1 [E]	IL (1) (3)	X	IL (4)	X
Asiento de espaldas a la carretera Grupos +0 y 1	< de 13 kg y de 9 a 18 kg	R3 [C] R2 [D]	IL (1) (3)	X	IL (4)	X
Asiento frente a la carretera Grupo 1	9 a 18 kg	F3 [A] F2 [B] F2X [B1]	IUF-IL (3)	X	IUF-IL (4) (5)	X
Sistema de elevación del cojín Grupos 2 y 3	15 a 25 kg y 22 a 36 kg	B2	IUF-IL (3)	X	IUF-IL (4) (5)	X
Asiento i-Size			I - U (1) (3)	X	I - U (4) (5)	X

X = Asiento no apto para la fijación de sillas infantiles.

U = Asiento que permite la fijación mediante el cinturón de seguridad de una silla infantil con homologación "Universal": controlar que es posible la instalación.

ASIENTOS PARA NIÑOS

IUF-IL = Asiento que permite la fijación de una silla infantil con homologación "Universal/Semi-universal o específica del vehículo" mediante ISOFIX (en vehículos equipados): controlar que es posible la instalación.



(1) RIESGO DE MUERTE O DE LESIONES GRAVES: después de fijar una silla infantil orientada hacia atrás en el asiento del pasajero delantero, comprobar que se ha desactivado el airbag del asiento → **90** → **112**.

(2) Es posible colocar un capazo transversalmente en el vehículo, que ocupará al menos dos plazas. Coloque la cabeza del niño hacia el interior del vehículo.

(3) Elevar el asiento al máximo y colocarlo lo más atrás posible, reclinando ligeramente el respaldo (aproximadamente 25°).

(4) Si es necesario, desplazar el asiento del vehículo lo más atrás posible. Para instalar un asiento para niños de espaldas a la carretera, desplace al máximo hacia delante el asiento delantero del vehículo y, a continuación, llévelo hacia atrás al máximo sin tocar el asiento para niños.

(5) En todas las situaciones, es necesario extraer el reposacabezas trasero del asiento en el que esté colocada la silla infantil. Esto deberá realizarse antes de instalar el asiento para niños. Desplace hacia delante el asiento situado delante del niño y recoleque el respaldo para evitar el contacto entre el asiento y las piernas del niño.

El tamaño de un asiento para niños ISOFIX se indica con una letra:

- F3, F2, F2X [A, B, B1]: para sillas orientadas hacia delante del grupo 1 (de 9 a 18 kg);
- B2: elevadores de los grupos 2 y 3 (de 15 a 25 kg y de 22 a 36 kg);
- R3, R2 [C, D]: sillas orientadas hacia atrás o cucos del grupo 0+ (menos de 13 kg) o del grupo 1 (de 9 a 18 kg);
- R1 [E]: cucos orientados hacia atrás del grupo 0 (menos de 10 kg) o 0+ (menos de 13 kg);
- L1, L2 [F, G]: capazos del grupo 0 (menos de 10 kg);

SEGURIDAD INFANTIL

Desactivación, activación

2 Desactivación del airbag del pasajero delantero

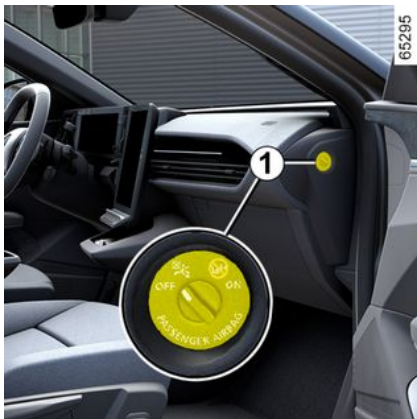

(según el vehículo)

Antes de instalar un asiento para niños en la plaza del pasajero delantero:

- compruebe que el asiento para niños puede instalarse en esta plaza;
- es imperativo **desactivar** el airbag en el caso de un asiento para niños de espaldas a la marcha.

 Para los vehículos no estén equipados con la cerradura **1** → **90**.

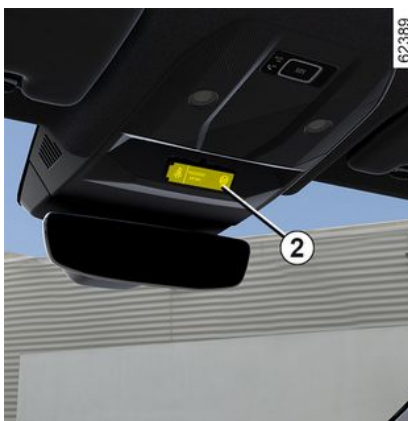

Para desactivar el airbag: con el vehículo parado y el contacto apagado, empujar y girar el cierre 1 a la posición OFF.

Cuando se pone el contacto, **debe**

comprobar que el testigo  está encendido en la pantalla **2**.

Este testigo se queda encendido permanentemente para confirmar que puede usted instalar un asiento para niños.

 El airbag del pasajero sólo se puede activar o desactivar cuando el **vehículo está parado, con el contacto quitado.** En caso de manipulación con el vehículo circulando, los testigos  y  se encienden. Para volver a conseguir que el estado del airbag corresponda con la posición del cerrojo, corte y vuelva a poner el contacto.

 **PELIGRO** Dado que el despliegue del airbag del pasajero delantero no es compatible con la instalación de una silla infantil orientada hacia atrás, **NUNCA colocar un sistema de retención infantil orientado hacia atrás en un asiento protegido por un airbag frontal ACTIVADO. Puede provocar la MUERTE del NIÑO o LESIONES GRAVES.**

SEGURIDAD INFANTIL



PELIGRO

Dado que el despliegue del airbag del pasajero delantero no es

compatible con la instalación de una silla infantil orientada hacia atrás, **NUNCA colocar un sistema de retención infantil orientado hacia atrás en un asiento protegido por un airbag frontal ACTIVADO. Puede provocar la MUERTE del NIÑO o LESIONES GRAVES.**



Las indicaciones en el salpicadero y las etiquetas **A** situadas a cada lado del parasol del pasajero delantero **3** (véase el ejemplo de etiqueta anterior) sirven para recordar las instrucciones.

Activación del airbag del pasajero delantero



2

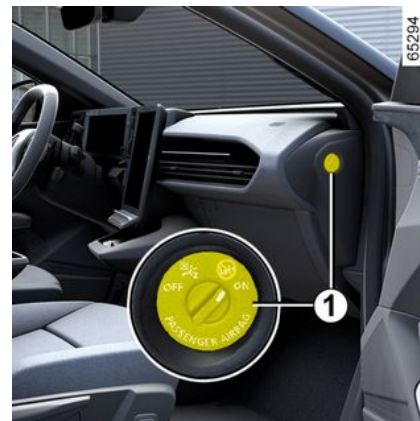

(según el vehículo)

SEGURIDAD INFANTIL

Cuando retire usted el asiento para niños del asiento del pasajero delantero, reactive el airbag con el fin de asegurar la protección del pasajero delantero en caso de choque.

Para reactivar el airbag: con el vehículo parado y el contacto apagado, empuje y gire la cerradura **1** a la posición ON.

Al conectar el encendido, **es necesario** controlar que se apaga el

testigo  y que se ilumina el

testigo  en la pantalla **2** tras cada arranque durante aproximadamente 1 minuto.

El airbag del pasajero delantero está activado.

Averías de funcionamiento

En el caso de error en el sistema de activación/desactivación del pasajero delantero airbag no debe instalarse una silla infantil orientada hacia atrás en dicho asiento.

Se recomienda que ningún pasajero ocupe el asiento.

Consulte lo antes posible a un Representante de la marca;



La activación o desactivación del airbag del pasajero, debe efectuarse **con el**

vehículo estacionado y el encendido apagado.

Si se produce una interferencia durante la conducción del

vehículo, los testigos  y



aparecen en pantalla.

Para restaurar el estado del airbag según la posición de la cerradura, desconectar y volver a conectar el encendido.

VOLANTE DE DIRECCIÓN

Reglaje en altura y profundidad del volante



Baje de la palanca **1** y coloque el volante en la posición que desee.

A continuación, levante la palanca a fondo y venciendo el punto de resistencia para bloquear el volante. Asegúrese de que el volante queda bien bloqueado.



Por motivos de seguridad, efectúe este reglaje con el vehículo parado.

Calefacción del volante

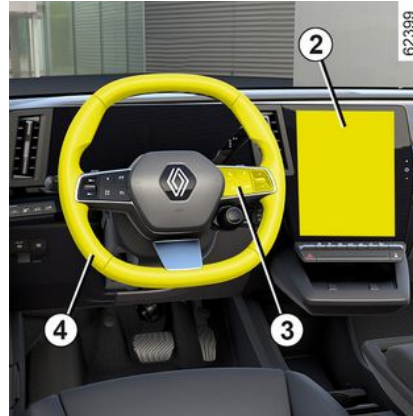

(según el vehículo)

Esta función calienta el volante de dirección **4**.

Principio de funcionamiento

Cuando se alcanza la temperatura, la función regula la temperatura de las zonas calefactadas durante unos 30 minutos y después se apaga automáticamente.

Activar la función

Con el contacto encendido, pulse el botón **5** en la pantalla del sistema multimedia **2**.

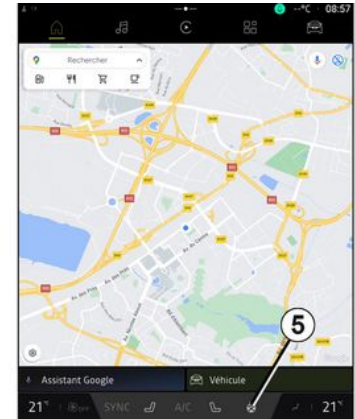

Desactivación de la función

– Automáticamente:

La función se apaga automáticamente después de la fase de regulación de unos 30 minutos.

– Manualmente:

Para desactivar la función durante la fase de regulación, pulse el botón **5** en la pantalla multimedia **2**.

Nota: también se puede acceder a la función mediante el botón **3** "Favoritos" situado en el volante **4**.

VOLANTE DE DIRECCIÓN

Función "Favoritos"



En función del vehículo, al presionar el mando **6** del volante de dirección, es posible activar el volante calefactado según los ajustes de uso que se hayan definido previamente.

Si desea más información sobre la programación de esta función, consulte el manual del sistema multimedia.

Dirección asistida

La dirección de asistencia variable está dotada de un sistema de gestión electrónica que adapta el nivel de asistencia en función de la velocidad del vehículo.

La dirección es más suave en maniobras de aparcamiento (para mayor confort), mientras que el esfuerzo de maniobra aumenta progresivamente con el incremento de la velocidad (para mayor seguridad a alta velocidad).



No corte nunca el motor en una bajada y, en general, cuando circule (supresión de la asistencia).



No mantenga la dirección girada a tope con el vehículo parado.

Con el motor parado o en caso de avería del sistema, sigue siendo posible girar el volante. El esfuerzo que hay que hacer será mayor.

Al maniobrar rápidamente con el volante, puede que se oiga un ruido. Esto es normal.

RETROVISORES

Retrovisores exteriores con reglaje eléctrico:

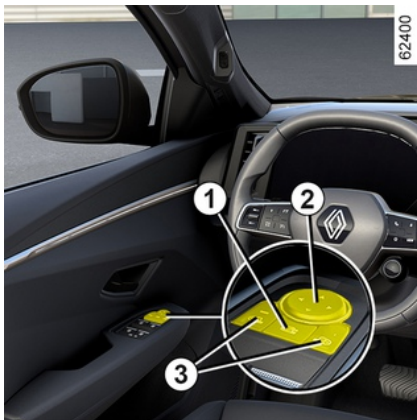

Seleccionar el retrovisor exterior con uno de los interruptores **3**, a continuación, utilizar el botón **2** para ajustarlo en la posición deseada.

Retrovisores térmicos

Mientras el motor está en marcha, el deshielo de los retrovisores se activa simultáneamente con el deshielo/desempañado de la luneta trasera.



Por razones de seguridad, los reglajes deben efectuarse con el vehículo parado.

Retrovisores eléctricos abatibles

Los retrovisores exteriores se despliegan automáticamente al desbloquear el vehículo. Los retrovisores exteriores se pliegan al bloquear el vehículo.

Es posible desactivar/activar el plegado automático de los retrovisores exteriores ➔ **144**.

Se puede forzar el plegado presionando el interruptor **1**. En esta situación, los retrovisores exteriores permanecen plegados hasta que se vuelva a presionar el botón **1**, independientemente del plegado automático.

Caso particular

Si el retrovisor se ha desplegado o plegado manualmente, es posible reinicializarlo a una posición de uso.

Para ello, presionar el interruptor **1**. Se oír un ruido mecánico desde el retrovisor.

Si no se oye ningún ruido de golpeteo, presionar de nuevo el interruptor **1** hasta que se escuche el retrovisor exterior.



Los objetos que se observan en el retrovisor están en realidad más cerca de lo que aparentan. Por su seguridad, tenga esto en cuenta para evaluar correctamente la distancia antes de cualquier maniobra.

RETROVISORES

Retrovisores inclinables en marcha atrás

2

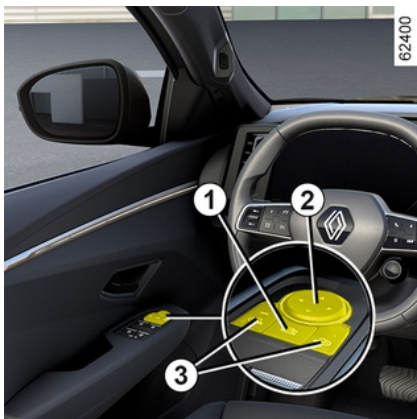

En el caso de los vehículos equipados con asiento del conductor equipado con memoria de posición, es posible introducir un ajuste específico en los retrovisores al dar marcha atrás y memorizar la posición.

Con el vehículo parado y la marcha atrás engranada, seleccionar el retrovisor exterior utilizando uno de los interruptores **3**, a continuación, usar el botón **2** para ajustarlo a la posición deseada.

Recuperación de la posición de conducción

Es posible pasar de marcha atrás a marcha hacia delante:

- alrededor de nueve segundos después de haber quitado la marcha atrás con una velocidad inferior a 10 km/h;
- con la marcha hacia delante engranada cuando la velocidad es superior a 10 km/h;
- cuando se apaga el motor.

Memorización de los ajustes

- Regule los retrovisores exteriores (consulte los párrafos anteriores);
- consulte el manual del sistema multimedia para acceder a la memorización de los ajustes. Guarde los ajustes.

Las posiciones de los espejos retrovisores exteriores en marcha hacia delante y hacia atrás, y la posición del asiento del conductor se memorizan simultáneamente.

Recuperación de la posición memorizada

Consulte el manual del sistema multimedia para acceder a la recuperación de la posición memorizada.

Seleccionar "Recuperar".

Aparecen las posiciones de los retrovisores exteriores en marcha adelante, marcha atrás y los asientos delanteros.



Por razones de seguridad, los reglajes deben efectuarse con el vehículo parado.

Retrovisor interior

Es orientable.

Retrovisor con manecilla 4



RETROVISORES

Al conducir de noche y con objeto de evitar deslumbramientos producidos por los faros de los vehículos que circulan por detrás, desplazar la manecilla **4** situada detrás del retrovisor.

cámara instalada detrás de la luneta trasera.

Para más información → **120**.

2

Retrovisor con manecilla **5**



El retrovisor se oscurece automáticamente cuando circula delante de un vehículo con las luces de carretera encendidas o si la luminosidad es muy intensa.

Vista de cámara trasera

Según el vehículo, su retrovisor puede estar equipado con una pantalla del entorno trasero transmitida por la

VISTA DE CÁMARA TRASERA

Principio de funcionamiento



Según el vehículo, la cámara puede mostrar la vista trasera **1**.

La vista trasera directa mediante espejo permanece disponible en todo momento.

La cámara **1** está instalada detrás de la luneta trasera, en la zona del limpiaparabrisas.

Comprobar que la cámara **1** no esté tapada (por suciedad, barro, nieve, condensación, etc.).



Cuando se pone el contacto, el retrovisor **2** que se encuentra instalado en la consola central del techo, muestra la vista trasera del vehículo que transmite la cámara **1**.

Nota:

- La visión de la cámara **1** se transmite únicamente si el retrovisor está en modo "pantalla". Para más información, consultar el apartado "Funcionamiento";
- el retrovisor **2** se puede colocar horizontal y verticalmente.



Esta función es una ayuda complementaria. No puede por tanto, en ningún caso, sustituir la vigilancia ni la responsabilidad del conductor. El conductor debe estar siempre listo para los acontecimientos imprevistos que pueden darse durante la conducción: vigile siempre, por tanto, que no haya obstáculos móviles pequeños (tales como un niño, un animal, un cochecito de niños, una bicicleta, una piedra, un poste, etc.) dentro de la zona de ángulo muerto durante la maniobra.

VISTA DE CÁMARA TRASERA

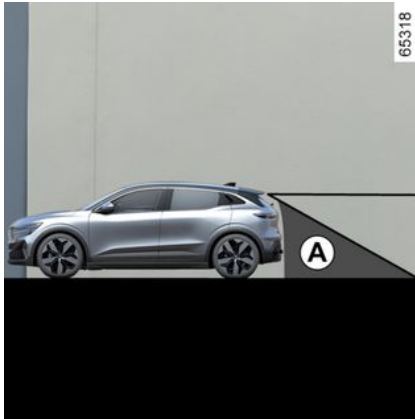

El campo de visión de la cámara no abarca toda la zona trasera del vehículo, especialmente el ángulo muerto **A**.

Apagado de la función



La pantalla se apaga inmediatamente después de quitar el contacto.

Nota: el modo "espejo" se puede activar con la manecilla **3**.

i Dependiendo de su visión, puede que sea necesario un tiempo de adaptación para enfocar la visualización de la vista de la cámara.

Los objetos que aparecen en el borde del retrovisor exterior **2** pueden estar distorsionados.

En caso de luminosidad excesiva (nieve, vehículo al sol, etc.), la visión de la cámara podría alterarse parcialmente.

En lugares con poca luminosidad o mal tiempo, la imagen de la pantalla podría estar distorsionada.

VISTA DE CÁMARA TRASERA

Operación



Utilizar la manecilla **3** para alternar entre modo "espejo" y modo "pantalla". El LED **4** en verde junto con el pictograma que aparece en la parte superior derecha del retrovisor indican que el modo de pantalla funciona correctamente.

desaparece si se cambia al modo "espejo" o en caso de avería.



Cada vez que se arranca el vehículo, la función vuelve a los ajustes guardados en la última parada del motor.

Reglaje de la pantalla y de la cámara



Presionar el botón **5** asociado al "Menú" para tener acceso a los ajustes.

Presionar repetidamente los botones **6** y **7** para recorrer las opciones de navegación. Presionar el botón "OK" **8** para acceder al ajuste elegido.

Utilizar los botones **6** y **7** para ajustar o activar/desactivar la configuración elegida.

Selección de los ajustes:

- a) ajuste de la luminosidad;
- b) ajuste del ángulo de visualización vertical;

- c) ajuste del ángulo de visualización horizontal;
- d) ajuste del ángulo de rotación;
- e) activación/desactivación de la visualización del menú de ajustes en el retrovisor;
- f) selección del idioma;
- g) activación/desactivación de la retroiluminación de los botones.

La salida del menú de ajustes se produce automáticamente después de transcurridos unos cinco segundos si no se pulsa ningún botón.



Por razones de seguridad, los reglajes deben efectuarse con el vehículo parado.

Ajuste el campo de visión del sistema y los retrovisores exteriores antes de conducir. Asegúrese de ajustar el retrovisor central antes de cambiar al modo "pantalla".

VISTA DE CÁMARA TRASERA

Particularidades relacionadas con la marcha atrás



Cuando el vehículo circula marcha atrás, hay que prestar atención a las imágenes que transmite la cámara trasera (pantalla multimedia **9**) además de a la información disponible a través del espejo retrovisor **➔ 302** ya que sigue habiendo un ángulo muerto trasero.

Averías de funcionamiento

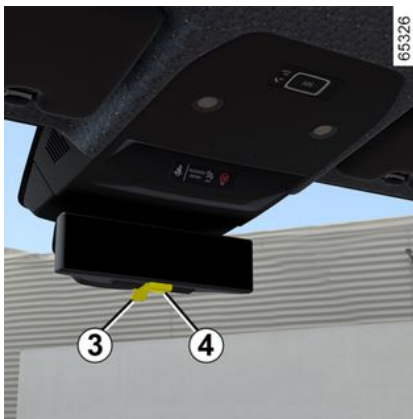

Cuando el sistema detecta una avería de funcionamiento, el retrovisor **2** se

vuelve negro, el pictograma  que aparece en la parte superior derecha del retrovisor desaparece y el LED **4** se apaga.

Esto puede deberse a un fallo que afecte a la cámara o a la pantalla (claridad, imagen fija, retraso en la transmisión, etc.).

Si el fondo de color negro persiste, cambie a modo "espejo" y consulte a un representante de la marca.

PUESTO DE CONDUCCIÓN DIRECCIÓN A IZQUIERDA

2

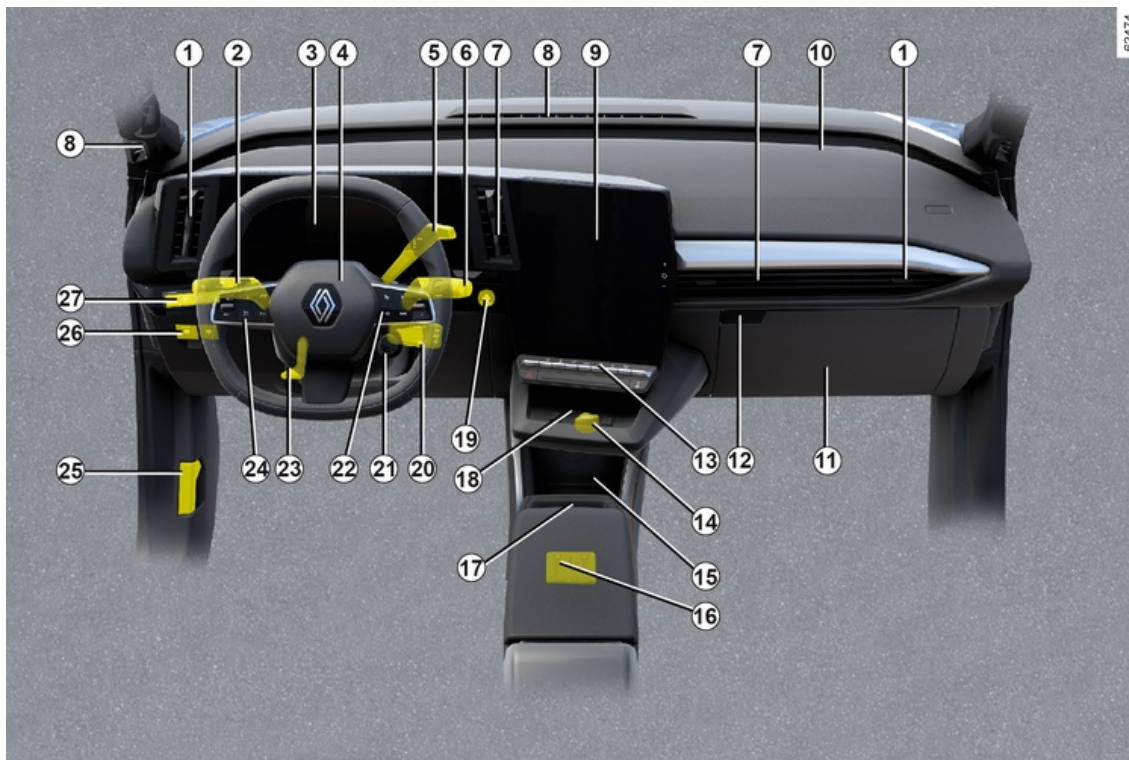

PUESTO DE CONDUCCIÓN DIRECCIÓN A IZQUIERDA

La presencia de los equipamientos descritos a continuación DEPENDE DE LA VERSIÓN DEL VEHÍCULO Y DEL PAÍS

1. Aireadores laterales.
2. Palanca de:
 - luces indicadoras de dirección;
 - iluminación exterior;
 - luces antiniebla traseras.
3. Cuadro de instrumentos.
4. Emplazamiento airbag del conductor y la bocina.
5. Palanca de selección electrónica.
6. Palanca del limpia/lavaparabrisas delantero y trasero.
7. Aireadores centrales
8. Salida de desempañado.
9. Pantalla multimedia.
10. Ubicación del airbag del pasajero.
11. Compartimento de fusibles.
12. Guantero
13. Mandos:
 - calefacción o aire acondicionado;
 - luces de emergencia;
 - bloqueo centralizado de las puertas;
 - ...
14. Toma de accesorios.
15. Porta botellines.
16. Puertos USB-C en la consola central.
17. Soporte para tarjeta "manos libres".
18. Compartimento de la consola central o zona de carga por inducción.
19. Botón de arranque/parada del motor.
20. Mandos satélite de la radio.
21. Mando MULTI-SENSE.
22. Mandos:
 - lectura de la información del calculador de a bordo y menú de personalización de los ajustes del vehículo;
 - remoto para la radio y el sistema de navegación.
23. Mando de ajuste en altura y en profundidad del volante.
24. Interruptor principal y mandos para las funciones de regulador de velocidad/limitador de velocidad, regulador de velocidad adaptativo Stop and Go y funciones de asistencia activa al conductor.
25. Mando de apertura del capó.

26. Mandos:
 - activación/desactivación del freno de aparcamiento asistido;
 - activación/desactivación de la función AUTOHOLD;
 - ...

27. Mandos:
 - regulador de iluminación de los mandos de control;
 - la función "My Safety"
 - activación/desactivación de la función "Ayuda de mantenimiento de carril" (alerta de salida de la vía, prevención de salida de la vía, centrado de carril);
 - mando de apertura del maletero;
 - ...

PUESTO DE CONDUCCIÓN CON DIRECCIÓN A DERECHA

2

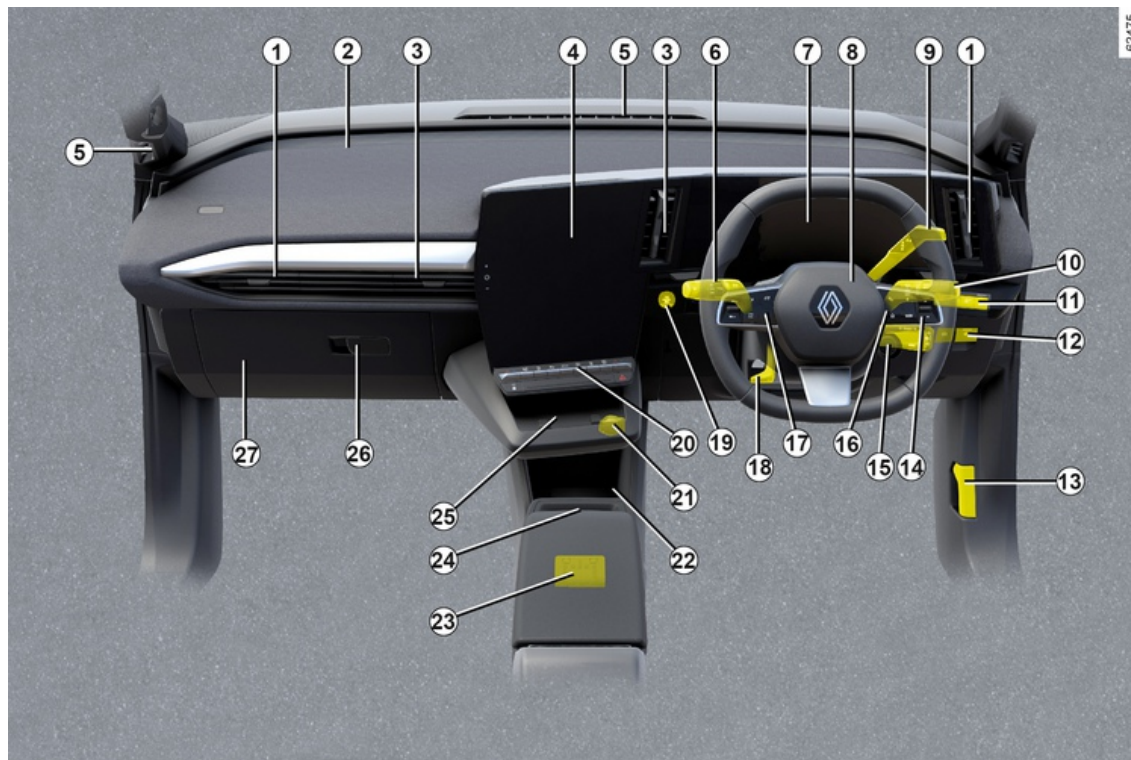

PUESTO DE CONDUCCIÓN CON DIRECCIÓN A DERECHA

La presencia de los equipamientos descritos a continuación DEPENDE DE LA VERSIÓN DEL VEHÍCULO Y DEL PAÍS

1. Aireadores laterales.
2. Ubicación del airbag del pasajero.
3. Aireadores centrales
4. Pantalla multimedia.
5. Bocas de desempañado.
6. Palanca de:
 - luces indicadoras de dirección;
 - iluminación exterior;
 - luces antiniebla traseras.
7. Cuadro de instrumentos.
8. Emplazamiento airbag del conductor y la bocina.
9. Palanca de selección electrónica.
10. Palanca del limpia/lavaparabrisas delantero y trasero.
11. Mandos:
 - regulador de iluminación de los mandos de control;
 - la función "My Safety"
 - activación/desactivación de la función "Ayuda de mantenimiento de carril" (alerta de salida de la vía, prevención de salida de la vía, centrado de carril);
 - mando de apertura del maletero;

– ...

12. Mandos:

- activación/desactivación del freno de aparcamiento asistido;
- activación/desactivación de la función AUTOHOLD;

– ...

13. Mando de apertura del capó.

14. Mandos satélite de la radio.

15. Mando MULTI-SENSE.

16. Mandos:

- lectura de la información del calculador de a bordo y menú de personalización de los ajustes del vehículo;
- remoto para la radio y el sistema de navegación.

17. Interruptor principal y mandos para las funciones de regulador de velocidad/limitador de velocidad, regulador de velocidad adaptativo Stop and Go y funciones de asistencia activa al conductor.

18. Mando de ajuste en altura y en profundidad del volante.

19. Botón de arranque/parada del motor.

20. Mandos:

- calefacción o aire acondicionado;
- luces de emergencia;
- bloqueo centralizado de las puertas;
- ...

21. Toma de accesorios.

22. Porta botellines.

23. Puertos USB-C en la consola central.

24. Soporte para tarjeta "manos libres".

25. Compartimento de la consola central o zona de carga por inducción.

26. Guantero

27. Compartimento de fusibles.

TESTIGOS DE ADVERTENCIA

La visualización de la información que se describe a continuación **DEPENDE DEL EQUIPAMIENTO DEL VEHÍCULO Y DEL PAÍS**



Cuadro de instrumentos A: se enciende al abrir la puerta del conductor. Para ajustar el brillo del salpicadero, consultar las instrucciones multimedia.

En ciertos casos, el encendido de un testigo de alerta está acompañado por un mensaje.



El testigo  requiere que acuda lo antes posible a un Representante de la marca , **conduciendo con precaución.** No respetar esta indicación podría provocar daños en su vehículo.



Por su seguridad, el testigo **STOP** requiere una parada obligatoria e inmediata tan pronto las condiciones de circulación lo permitan. Apague el motor y no lo vuelva a arrancar. Contacte con un Representante de la marca.



La ausencia de testigo o sonidos presentes indica un fallo del cuadro de instrumentos. Esto indica que es indispensable una parada inmediata (tan pronto las condiciones de circulación lo permitan). Asegúrese de haber inmovilizado correctamente el vehículo y contacte con un Representante de la marca.



Testigo de las luces de posición



Testigo de las luces de cruce



Testigo de las luces de carretera



Testigo de las luces de carretera automáticas



Testigo de la luz antiniebla trasera



Testigo de la luz indicadora de dirección izquierda

TESTIGOS DE ADVERTENCIA

 **Testigo de las luces indicadoras de dirección derecha**

 **Testigo de mal tiempo**

 **"Adaptive Vision" testigo de avería de las Luces**

 **Testigo de puerta abierta**

 **Testigo de freno de parking electrónico accionado → 171**

 **"Autohold " testigo de alerta del sistema**

 **Testigo de avería de bocina para peatones**

 **Testigo de avería airbag delantero de conductor y pasajero → 112**

 **Testigo de nivel bajo del lavaparabrisas**

 **Testigo de la función limpiaparabrisas automático**

 **Testigo de parada imperativa**

Se enciende al poner el contacto y se apaga en cuanto arranca el motor. El testigo se enciende conjuntamente con otros indicadores o mensajes, y va acompañado de una señal acústica. Por motivos de seguridad, exige la detención inmediata en cuanto las condiciones del tráfico lo permitan. Apague el motor y no lo vuelva a arrancar. Contacte con un Representante de la marca.

 **Testigo de alerta**

Se enciende al poner el contacto y se apaga en cuanto arranca el motor. El testigo puede encenderse conjuntamente con otros indicadores o mensajes en el cuadro de instrumentos. Requiere que acuda lo antes posible a un Representante de la marca, **conduciendo con precaución**. No respetar esta indicación podría provocar daños en su vehículo.

 **Testigo de alerta**

Si se enciende en rojo durante la conducción y va acompañado del

testigo , debe, por su seguridad, detenerse en cuanto las condiciones de circulación lo permitan. Apague el motor y no lo vuelva a

arrancar.

Contacte con un Representante de la marca.

Si se enciende en amarillo durante la conducción y va acompañado del

piloto , acuda sin demora a un Representante de la marca. **Mientras tanto, conduzca con cuidado**. No respetar esta indicación podría provocar daños en su vehículo.

 **Testigo de alerta del sistema electrotécnico**

Se enciende junto con el testigo

 y una señal acústica cuando la temperatura del conjunto eléctrico es demasiado alta. Detenga el vehículo y desconecte el encendido. Consulte a un Representante de la marca

Si se enciende y va acompañado del

testigo , de una señal acústica y del mensaje "EVACUACION CON SEGURIDAD", apagar el encendido y no volver a arrancar el motor. Abandone el vehículo y póngase en contacto con un Representante de la marca.

TESTIGOS DE ADVERTENCIA

2



El mensaje "EVACUACION CON SEGURIDAD" acompañado del testigo

STOP y de una señal acústica, obligan a detener el vehículo inmediatamente, en cuanto las condiciones del tráfico lo permitan. Apague el contacto. Déjelo apagado. Salga del vehículo, desaloje a todos los pasajeros y manténgalos alejados del vehículo y del tráfico.
Riesgo de incendio



En caso de estacionar en el arcén, debe advertir al resto de los conductores de la

presencia de su vehículo colocando el triángulo de señalización u otros dispositivos prescritos por la legislación local del país donde se encuentre.



Testigo de fallo del sistema electrotécnico

Cuando se enciende, señala la existencia de un fallo electrotécnico relacionado con el conjunto eléctrico (batería de tracción y motor eléctrico). Contacte con un Representante de la marca inmediatamente.



Testigo de fallo del motor eléctrico

Cuando se enciende, señala la existencia de un fallo del sistema electrotécnico vinculado al motor eléctrico. Contacte con un Representante de la marca inmediatamente.



Testigo del nivel de la batería de tracción

Se enciende en amarillo cuando el nivel de carga de la batería de tracción alcanza el umbral de reserva.



Testigo de fallo de la batería de tracción

Si aparece, acompañado del testigo



, señala la existencia de un fallo relacionado con el funcionamiento de la batería de tracción. Contacte con un Representante de la marca inmediatamente.



Testigo de carga de la batería secundaria de 12 V

En caso de encenderse e ir

acompañado del testigo **STOP** y de una señal acústica, significa que el circuito eléctrico está sobrecargado o descargado ➔ 372.



Testigo de rendimiento limitado

Aparece cuando la batería de tracción deja de suministrar temporalmente su potencia nominal. Durante este período de tiempo, se reduce el rendimiento del vehículo. Adopte un estilo de conducción más suave hasta que se apague el testigo.



Testigo de conexión del cable de carga

Se enciende cuando el cable de carga está conectado al vehículo ➔ 22.



Testigo del sistema antibloqueo de frenado

Se enciende al poner el contacto, y después se apaga pasados unos segundos.

Si no se apaga después de poner el contacto o si se enciende circulando, señala un fallo del sistema de antibloqueo de ruedas. El sistema de

TESTIGOS DE ADVERTENCIA

frenado estará entonces asegurado como en un vehículo no equipado con sistema ABS. Contacte con un Representante de la marca inmediatamente.



Testigo de control dinámico de conducción (ESC) y sistema antipatinado

El testigo puede encenderse por varios motivos.



Testigo de no disponibilidad del programa de estabilidad electrónico (ESC) ni del control antipatinado



Testigo de presión insuficiente en el neumático

Se enciende al conectar el encendido o al arrancar el motor y desaparece al cabo de unos segundos → 182 → 187.



Testigo de la función "Aparcamiento manos libres"



Testigo de la dirección asistida variable

Se enciende al poner el contacto o arrancar el motor, y se apaga pasados unos segundos.
Si se enciende en circulación

acompañado del testigo **STOP**, indica un fallo del sistema. Contacte con un Representante de la marca.



Testigo de problema en el circuito de frenado

Se enciende al poner el contacto o arrancar el motor, y se apaga pasados unos segundos.

Si se enciende al frenar, acompañado

del testigo **STOP** y de un bip sonoro, indica un bajo nivel del líquido de frenos o una avería en el sistema de frenado.

Deténgase tan pronto la condición del tráfico lo permita y póngase en contacto con un Representante de la marca.



Testigo de freno pisado

Se enciende cuando es necesario pisar el pedal de freno.



Testigo de programación de la carga



Indicador de programación del climatizador



Testigo de detección de "manos fuera del volante"



Avería de la función "Seguridad avanzada" o testigo de no disponibilidad



Testigo de exceso de velocidad



Testigo del sistema de alerta de salida de la vía



Testigo del sistema de prevención de salida de carril



Testigo del sistema de centrado en el carril



Testigo del limitador de velocidad



Testigo del regulador de velocidad



Testigo del regulador de velocidad adaptativo Stop and Go

TESTIGOS DE ADVERTENCIA

En la pantalla *B*



 Pasajero Airbag ON → 90
→ 112

 Pasajero Airbag OFF → 90
→ 112

 Testigo de alerta del cinturón
delantero desabrochado

En el retrovisor *C*
(según el vehículo)



 Testigo de función de la
cámara de visión trasera → 120

PANTALLAS E INDICADORES

Cuadro de instrumentos A



se ilumina cuando se abre la puerta del conductor. En ciertos casos, el encendido de un testigo de alerta está acompañado por un mensaje.

Selección de vistas

Según el vehículo, utilizar el mando **1** para navegar y seleccionar las distintas vistas del cuadro de instrumentos **A**.

Se proponen varias vistas:

– vista de carga: muestra la autonomía, el porcentaje de batería y el tiempo de carga restante en el

cuadro de instrumentos solo cuando el vehículo se está cargando;

– Vista ADAS: muestra la velocidad, las ayudas activas a la conducción a pantalla completa y el área de información en el cuadro de instrumentos;

– vista clásica: muestra la velocidad, las ayudas a la conducción activas, el área de información y el medidor de energía en el cuadro de instrumentos;

– vista de navegación: muestra la velocidad, las ayudas a la conducción activas y el área de información en el cuadro de instrumentos. También duplica el mapa de carreteras del sistema multimedia en el cuadro de instrumentos;

– escenario realista: muestra en el cuadro de instrumentos la velocidad, las ayudas a la conducción que están activas, el área de información, así como el vehículo y su entorno (carriles, vehículos que circulan alrededor, etc.);

– vista mínima: muestra solo la información esencial, la velocidad, las ayudas a la conducción activas y el área de información en el cuadro de instrumentos.

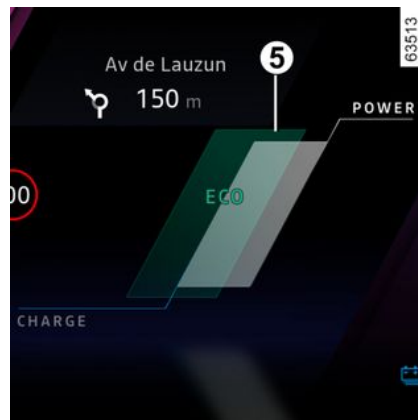

2

PANTALLAS E INDICADORES

2



62494

Velocímetro 2.

La velocidad del vehículo está limitada a aproximadamente 150 km/h (o 160 km/h, según el vehículo).

Alarma sonora de velocidad excesiva

Dependiendo del vehículo y del país,

el testigo  se enciende y se escucha un pitido. Este pitido suena tan pronto la velocidad del vehículo supera los 120 km/h.

El testigo permanece encendido mientras la velocidad del vehículo se encuentre por encima de los 120 km/h.

Información sobre ayudas a la conducción 3.

Información sobre la navegación en curso 4.

Potenciómetro 5.

Cuentakilómetros total 6.

Testigo de nivel de frenado regenerativo 8.

Información de la batería 9 (velocidad de carga de la batería de tracción, autonomía estimada).



62410

Área de información 7, según el vehículo; navegar con el mando **10** para seleccionar varios widgets del cuadro de instrumentos **A**:

– información del calculador de a bordo (cuentakilómetros, consumos, etc.);

- teléfono, información multimedia (fuente de audio en reproducción, etc.);
- información del vehículo (mensajes de advertencia, etc.);
- ...

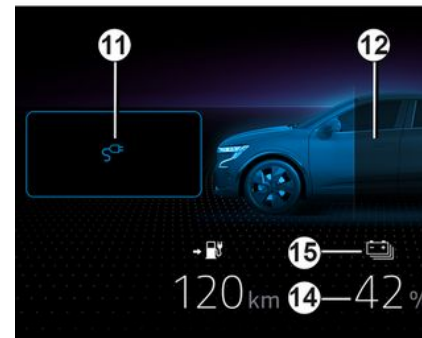

PANTALLAS E INDICADORES

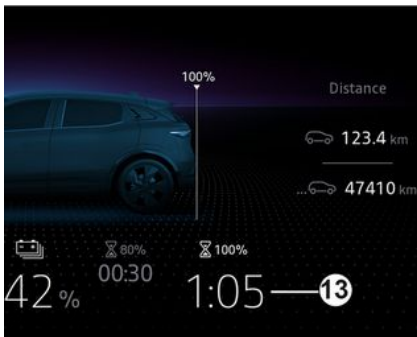

Testigo de cable de carga "Conectado" 11

Se activa cuando el cable de carga está conectado al vehículo.

Nivel de carga 12

El indicador de nivel indica la cantidad de energía restante.

Tiempo de carga restante 13

Índice de carga de la batería de tracción 14

Umbral de reserva

Cuando la carga de la batería de tracción alcanza aproximadamente el 7% o, según el vehículo, alrededor del

12%, el indicador y el testigo 15 

aparecen en amarillo, acompañados de una señal acústica.

Para optimizar la autonomía → 180.

Umbral de inmovilización inminente

Cuando el nivel de carga alcance alrededor del 4% o, según el vehículo, el 6%, vuelve a sonar otro pitido y el indicador se ilumina en rojo o, dependiendo del vehículo, el indicador aparece en rojo 30 segundos después de que se escuche la señal acústica.

Cuando el nivel de carga alcanza el 3,5% o, según el vehículo, aproximadamente el 5%, se deja de visualizar el valor de la autonomía. El rendimiento del motor disminuye gradualmente hasta que el vehículo se detiene → 402.

Cuadro de instrumentos configurado en millas



(posibilidad de pasar a km/h)

Con el vehículo parado y el motor encendido, desde la pantalla multimedia **16** seleccionar Mundo "Vehículo", presionar "Ajustes" y, a continuación, "Unidades" seguido de "Velocidad".

Elegir entre km/h o mph.

Se convierten el velocímetro y parte de la información sobre la distancia que se visualiza en el cuadro de instrumentos.

Para volver al modo anterior, efectúe la misma operación.

PANTALLAS E INDICADORES

Nota: una vez que se desconecta la batería, el calculador de viaje vuelve automáticamente a la unidad de medida original.

Para obtener más información, consulte el manual del sistema multimedia.



Para utilizar determinadas funciones de asistencia a la conducción, es necesario cambiar las unidades de medida del cuadro de instrumentos con el fin de disponer de la información oportuna cuando se circula por países donde las unidades de velocidad difieren de las establecidas por defecto en el vehículo.



Por razones de seguridad, los reglajes deben efectuarse con el vehículo parado.

ORDENADOR DE A BORDO

Información general

Calculador de a bordo y sistema de advertencia A



Según el vehículo, reagrupa las funciones siguientes:

- kilometraje;
- Ajustes de viaje;
- mensajes informativos;
- mensajes de anomalía de funcionamiento (generalmente

asociados al testigo );

– los mensajes de alerta (asociados al

testigo ).

Todas estas funciones se detallan en el manual de uso del vehículo.

Presionar repetidamente hacia arriba/hacia abajo el interruptor **1** para navegar entre las funciones.

Desde el cuadro de instrumentos **A**:

a) ajustes de viaje:

- consumo medio de energía desde la última puesta a cero y consumo actual de energía;
- distancia recorrida desde el último Punto de Partida.

b) restablecer la presión de los neumáticos;

c) intervalos de revisión;

d) diario de a bordo, anomalías de funcionamiento y mensajes informativos.

Puesta a cero de los parámetros de viaje (Punto de partida)

Con uno de los parámetros de activación seleccionados en la pantalla, mantener pulsado el interruptor **1** hacia abajo hasta que la pantalla se ponga a cero.

Puesta a cero automática de los parámetros de viaje

La puesta a cero es automática si se sobrepasa la capacidad de uno de los parámetros.

Interpretación de los valores de consumo de energía.

Algunos elementos del equipamiento del vehículo consumen energía: por tanto, la energía que consume el vehículo puede diferir de la que consume el contador eléctrico.

Interpretación de ciertos valores visualizados tras el Punto de Partida

Los valores de consumo de energía medio y de autonomía son cada vez más estables y significativos a medida que aumenta la distancia recorrida desde el último punto de partida.

En los primeros kilómetros recorridos tras la puesta a cero, se puede constatar que la autonomía aumenta al circular. Esto se debe a que se tiene en cuenta el consumo medio de energía desde el último punto de partida. Sin embargo, el consumo medio de energía puede disminuir cuando:

- el vehículo sale de una fase de aceleración,
- se pasa de una circulación urbana a una circulación en carretera.

ORDENADOR DE A BORDO

2



Ciertas informaciones del ordenador de a bordo aparecen en la pantalla del sistema de navegación.

La puesta a cero del cuentakilómetros parcial y parámetros de viaje se efectúa de forma simultánea en el ordenador de a bordo y en el sistema de navegación.

Reinicialización de la autonomía previsible

Una vez que la batería de tracción se ha recargado por completo, es posible seleccionar dos tipos de restablecimiento: manual o automático.

Reinicialización voluntaria

Seleccionar el ajuste de trayecto que se desee restablecer y, a continuación, mantener pulsado el interruptor **1** para reiniciar la autonomía.

Reinicialización automática



La autonomía se reinicializa automáticamente tras la recarga completa de la batería de tracción a un valor calculado a partir del consumo energético de los últimos 200 km.

ORDENADOR DE A BORDO

Parámetros de viaje

La visualización de la información que se describe a continuación DEPENDE DEL EQUIPAMIENTO DEL VEHÍCULO Y DEL PAÍS

2

Ejemplos de selección	Interpretación de la visualización seleccionada
	a) Ajustes de viaje.
 + 13,4 kWh	Consumo de energía instantáneo. Consumo de energía medio. El valor se muestra después de haber recorrido al menos 400 metros desde el último reseteo Distancia recorrida desde el último Punto de Partida.
 12,8 kWh/100 km	
Distancia 1284,7 km	
Presión de neum. inic. pulsac lar	
	b) Restablecer la presión de los neumáticos → 187 o → 182 (según el vehículo)

Ejemplos de selección	Interpretación de la visualización seleccionada
Revisión en 1.936 km o 3 meses	c) Intervalos de revisión. Distancia restante hasta la próxima revisión (se muestra en kilómetros o millas); cuando se acerca la revisión, se pueden dar varios escenarios:

ORDENADOR DE A BORDO

2

Ejemplos de selección	Interpretación de la visualización seleccionada
	<ul style="list-style-type: none"> – intervalo inferior a 1.500 km o a un mes: aparece el mensaje "Servicio en curso" junto con la distancia o el tiempo restantes; – cuando vence un servicio, aparece el mensaje "Servicio vencido" junto con el primer límite (distancia o tiempo); – distancia recorrida igual a 0 km o fecha de revisión cumplida: aparece el mensaje "Realizar revisión" junto con el testigo  . <p>El vehículo necesita entonces una revisión lo antes posible.</p>
<p>Reinicialización de la visualización tras la revisión conforme al programa de mantenimiento.</p> <p>El intervalo hasta la próxima revisión sólo deberá reinicializarse tras una revisión, conforme a las recomendaciones del programa de mantenimiento de su vehículo.</p> <p>Función especial: para restablecer el intervalo de mantenimiento, mantenga pulsado uno de los botones de reinicio de la pantalla durante aproximadamente 10 segundos hasta que la pantalla muestre el intervalo de mantenimiento de forma permanente.</p>	

Ejemplos de selección	Interpretación de la visualización seleccionada
Ajustes pulse (OK)	<p>d) Menú de personalización de los ajustes del vehículo.</p> <p>➔ 144</p>
Maletero abierto	<p>e) Diario de a bordo.</p> <p>Visualización sucesiva:</p> <ul style="list-style-type: none"> – mensajes informativos; – mensajes de anomalías de funcionamiento.

ORDENADOR DE A BORDO

Los mensajes de información

Pueden ayudar a la puesta en marcha del vehículo o informarle de una posible elección o de un estado de conducción. A continuación, se dan unos ejemplos de mensajes informativos.

2

Ejemplo de mensaje	Interpretación de la visualización seleccionada
"Desconectar el cable para arrancar"	Indica que el cable de carga aún está conectado al vehículo.
"Controlar las conexiones"	Desconecte y, a continuación, vuelva a conectar el vehículo. Si el mensaje continúa visualizándose, esto puede deberse a otra causa derivada de las condiciones exteriores de carga o de la instalación a domicilio.
"Controlar el terminal de carga"	Señala una posible avería eléctrica o un cable de carga defectuoso: cambiar el terminal, el punto de carga o revisar el cable.
"Corte de energía durante la carga"	Indica un problema eléctrico durante la carga. Vuelva a iniciar la carga. Si esto no funciona, solicite la comprobación de la instalación eléctrica.

ORDENADOR DE A BORDO

Mensajes de anomalía del funcionamiento

2

Aparecen junto con el  testigo de advertencia e indican que hay que circular con mucha precaución hasta un concesionario autorizado lo antes posible. No respetar esta preconización podría provocar daños en su vehículo.

Los mensajes de anomalías de funcionamiento desaparecen presionando la tecla de selección de la pantalla o al cabo de unos

segundos y quedan memorizados en el diario de a bordo. El testigo  permanece encendido. A continuación se dan unos ejemplos de mensajes de anomalía de funcionamiento.

Ejemplo de mensaje	Interpretación de la visualización seleccionada
"Controlar el airbag"	Indica un fallo de los sistemas de retención complementarios a los cinturones. Se corre el riesgo de que no se activen en caso de accidente.
"Controlar el vehículo"	Indica un fallo de uno de los sensores de los pedales o del sistema de gestión de la batería secundaria de 12 V.
"Controlar el sistema de frenado"	Indica un desgaste o la necesidad de controlar el sistema de frenado.
"Controlar la toma del vehículo"	Indica un calentamiento a la altura de la toma de carga del vehículo. Espere aproximadamente 20 minutos e inténtelo de nuevo. Si esto no funciona, póngase en contacto con un representante de la marca.
"Controlar el sistema eléctrico"	Indica un fallo del sistema de tracción.
"Imposibilidad de cargar la batería"	Indica un fallo del sistema de recarga de la batería de tracción.

ORDENADOR DE A BORDO

Mensajes de alerta

Aparecen junto con el **STOP** testigo de advertencia y la indicación de que, por seguridad, es necesario detenerse inmediatamente, en cuanto las condiciones del tráfico lo permitan. Apague el motor y no lo vuelva a arrancar. Contacte con un Representante de la marca.

A continuación se dan unos ejemplos de mensajes de alerta. **Nota:** los mensajes aparecen en la pantalla aisladamente, o bien en alternancia (cuando hay varios mensajes a mostrar), pueden ir acompañados de un testigo y/o de un bip sonoro.

Ejemplo de mensaje	Interpretación de la visualización seleccionada
"Avería en el sistema de frenado"	Indica un problema en el sistema de frenado.
"Avería en la dirección"	Indica un problema en la dirección.
"Avería del motor eléctrico"	Indica una pérdida de potencia del vehículo.
"Fallo eléctrico"	Indica una avería del sistema eléctrico.
"Pinchazo"	Indica que al menos un neumático está pinchado o muy poco inflado.



En caso de estacionar en el arcén, debe advertir al resto de los conductores de la presencia de su vehículo colocando el triángulo de señalización u otros dispositivos prescritos por la legislación local del país donde se encuentre.

MENÚ DE PERSONALIZACIÓN DE LOS AJUSTES DEL VEHÍCULO

2



Esta función permite, según el equipamiento del vehículo, la activación/desactivación y el ajuste de algunas funciones del vehículo.

Acceder al menú de los ajustes

Con el vehículo parado y el motor encendido, desde la pantalla multimedia **1** seleccionar Mundo "Vehículo", presionar el menú "Vehículo" y, a continuación, la pestaña "Exterior" para tener acceso a los diferentes ajustes.

Selección de los reglajes

Seleccione una pestaña y la función que desee modificar (la visualización

depende del equipo del vehículo y del país):

a) "Acceso":

- "Bloqueo automático de puertas durante la conducción";
- "Bloqueo/desbloqueo en modo manos libres";
- "Acceso y puesta en marcha por teléfono";
- ...

b) "Bienvenida":

- "Animación de la iluminación exterior";
- "Sonido de bienvenida al abrir la puerta";
- "Despliegue automático de los retrovisores exteriores";
- "Luz de cortesía automática";
- ...

c) "Iluminación":

- "Luces de visión adaptativa";
- "Elección del lado de conducción";
- ...

d) "Limpiaparabrisas":

- "Limpiaparabrisas trasero en marcha atrás";
- "Limpiaparabrisas automático delantero";
- ...

Dependiendo de la función, seleccione:

– « ON " o " OFF para activarlo o desactivarlo;

o

– la duración del encendido de las luces (por ejemplo, para la función de iluminación "See-me-home").

Para obtener más información, consulte el manual del sistema multimedia.



Por razones de seguridad, los reglajes deben efectuarse con el vehículo parado.

Función "Favoritos"



MENÚ DE PERSONALIZACIÓN DE LOS AJUSTES DEL VEHÍCULO

Según el vehículo, al presionar el mando del volante de dirección **2** es posible activar las siguientes funciones de acuerdo con los ajustes de usuario memorizados y que se hayan definido previamente:

- asientos calefactables;
- volante de dirección calefactable;
- selección de ajustes (acceso, bienvenida, iluminación, limpiaparabrisas, etc.);
- Función "Ayuda al aparcamiento manos libres";
- modo ECO;
- Cámara de 360°;
- ...

Si desea más información sobre la programación de esta función, consulte el manual del sistema multimedia.



Por razones de seguridad, los reglajes deben efectuarse con el vehículo parado.

HORA Y TEMPERATURA EXTERIOR

Ajuste de la hora



La hora y la temperatura exterior se muestran en la pantalla multimedia **1**.

Para ajustar la hora, desde la pantalla multimedia **1** seleccionar Mundo "Vehículo", presionar el menú "Ajustes" y, a continuación, "Fecha y hora".

Puede acceder a diversos ajustes:

- "Formato de hora";
- "Seleccione una zona horaria";
- "Establecer la zona horaria";
- ...

Para obtener más información, consulte el manual del sistema multimedia.

Indicador de temperatura exterior

Caso particular:

Cuando la temperatura exterior oscila entre $-3\text{ }^{\circ}\text{C}$ y $+3\text{ }^{\circ}\text{C}$, las cifras en $^{\circ}\text{C}$ parpadean (esto indica riesgo de formación de hielo).



En caso de corte de la alimentación eléctrica (batería desconectada, cable de alimentación cortado...) conviene poner el reloj en hora. Le aconsejamos que no efectúe correcciones circulando.



Indicador de temperatura exterior

La formación de hielo depende del tiempo de exposición, de la higrometría local y de la temperatura, por lo que la indicación de temperatura exterior no basta, por sí sola, para detectar el hielo.

SEÑALES ACÚSTICAS Y LUMINOSAS

Bocina



Presionar el centro del volante de dirección **A** para accionar la bocina.

Ráfagas luminosas

Para obtener ráfagas luminosas, tirar de la palanca **1** hacia sí y después soltarla.

Luces indicadoras de dirección

Mover la palanca **1** en el mismo sentido en el que se va a girar el volante de dirección.

Modo impulsional

Desplazar brevemente la palanca **1** hacia arriba o hacia abajo, sin superar

el punto de resistencia y, a continuación, liberarla: la palanca recupera su posición original y el indicador luminoso de dirección correspondiente parpadea tres veces.

Luces de precaución



 Presionar el interruptor **2** para activar las cuatro luces indicadoras de dirección y los repetidores laterales.

Sólo se debe utilizar en caso de peligro, para avisar a los demás conductores de que se ve obligado a detenerse en un sitio inadecuado e incluso prohibido o en condiciones especiales de conducción o de circulación.

ILUMINACIÓN Y SEÑALIZACIÓN EXTERIORES

Luces de día



Gire el anillo **3** hasta que el AUTO símbolo esté alineado con la marca **2**. Las luces de circulación diurna se encienden automáticamente (sin necesidad de accionar la manecilla **1**) al arrancar el motor y se apagan cuando se detiene el motor.

Luces laterales



Girar el anillo **3** hasta que el símbolo se encuentre frente a la marca **2**.

Este testigo se enciende en el cuadro de instrumentos.

Luces de cruce



Funcionamiento manual

Girar el anillo **3** hasta que el símbolo se encuentre frente a la marca **2**.

Este testigo se enciende en el cuadro de instrumentos.



Antes de emprender un viaje de noche: compruebe el buen funcionamiento del equipamiento eléctrico y regule los faros (si no va en condiciones de carga habituales). En general, tenga la precaución de que las luces no queden ocultas (suciedad, barro, nieve, objetos transportados...).

Funcionamiento automático

Girar el anillo **3** hasta que el AUTO símbolo quede frente a la marca **2**: con el motor en marcha, las luces de cruce se encienden o apagan automáticamente en función del nivel de luz exterior, sin necesidad de tener que accionar la manecilla **1**.

Según el vehículo, las luces de cruce se encienden automáticamente después de unos barridos de las escobillas del limpiaparabrisas.

ILUMINACIÓN Y SEÑALIZACIÓN EXTERIORES



Al circular por el lado izquierdo de la calzada en un vehículo con volante a la izquierda (o viceversa), es obligatorio ajustar los faros durante toda la estancia → 153.

Sistema de iluminación delantera adaptativa

(según el vehículo)

Esta función ajusta automáticamente el ancho y el alcance de las luces de cruce según la velocidad y las condiciones climáticas.

Girar el anillo **3** hasta que el AUTO símbolo quede frente a la marca **2**: con el motor en marcha.

Esta función se puede desactivar, consulte el manual del sistema multimedia.

Averías de funcionamiento

Cuando aparece el mensaje "Revisar luces automáticas" en el cuadro de instrumentos, el sistema se encuentra desactivado.

Consulte a un Representante de la marca

Función "Mal tiempo"



(según el vehículo)

Esta función forma parte del sistema de iluminación delantera adaptativa. Sustituye al uso de las luces antiniebla delanteras. Puede activarse en tiempo de niebla o nieve o en cualquier otro caso de poca visibilidad.

Para activar la función, girar el anillo **3** hasta que el símbolo AUTO se sitúe frente a la marca **2**, a continuación, presionar el interruptor giratorio para alinear la marca **4** con el símbolo **5**.

El testigo  aparece en el cuadro de instrumentos.

Apagado de las luces

Para desactivar la función, rotar de nuevo el interruptor giratorio de modo que la marca **4** quede frente al símbolo **5**.

El testigo  desaparece del cuadro de instrumentos.

Cuando se apaga la iluminación exterior, también se apagan las luces para mal tiempo.

Luces adicionales de curva

(según el vehículo)

En marcha adelante, si las luces de cruce o de carretera están encendidas y en función del ángulo del volante, esta función adapta el ancho de la luz para mejorar la visibilidad en una curva o en un cruce.

Luces de carretera



62414



Con el motor en marcha y las luces de cruce encendidas, presionar la manecilla **1** (movimiento **A**).

Este testigo se enciende en el cuadro de instrumentos.

Para volver a la posición de las luces de cruce, presionar la manecilla **1** de nuevo.

ILUMINACIÓN Y SEÑALIZACIÓN EXTERIORES

Luces de carretera automáticas:

2

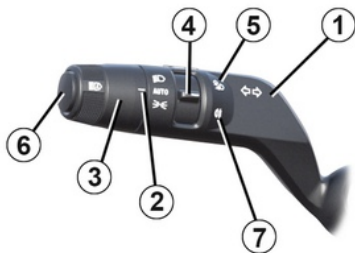

62413

Según el vehículo, este sistema enciende y apaga automáticamente las luces de carretera.

Utiliza una cámara situada detrás del espejo retrovisor interior para detectar los vehículos que se siguen y los que vienen en sentido contrario.

Nota: por la noche, en zonas urbanas con iluminación de las calles, las luces de carretera automáticas se apagan automáticamente.

Las luces de carretera se encienden automáticamente si:

- el nivel de luz exterior es bajo;

- no se ha detectado ningún vehículo o iluminación;
- la velocidad del vehículo supera los 40 km/h.

Si no se cumple alguna de las condiciones anteriores, el sistema vuelve a las luces de cruce.

Nota: comprobar que el parabrisas no está obstruido (suciedad, barro, nieve, condensación, etc.).

Activación/desactivación

Para activar las luces de carretera automáticas

Girar el anillo **3** hasta que el AUTO esté junto a la marca **2**, a continuación, presionar el interruptor **6**.

El testigo aparece en el cuadro de instrumentos si las luces de cruce están encendidas.

Para desactivar las luces de carretera automáticas

Presionar el interruptor **6**, el desaparece del cuadro de instrumentos.

Nota: presionar la manecilla **1** para desactivar la función de luces de circulación diurna automáticas, el

desaparece del cuadro de instrumentos y se activan las luces de carretera.

El sistema se puede ver perturbado en algunas condiciones, especialmente:

- en condiciones climatológicas extremas (lluvia, nieve, niebla, etc.);
- con parabrisas o cámara obstruidos;
- cuando el vehículo delantero o en sentido contrario cuenta con una iluminación poco visible u oculta;
- con un ajuste incorrecto de las luces delanteras;
- con sistemas reflectantes;
- ...

Averías de funcionamiento

Si aparece el mensaje "Controlar iluminación automática" en el cuadro de instrumentos, el sistema se encuentra desactivado.

Consulte a un Representante de la marca

ILUMINACIÓN Y SEÑALIZACIÓN EXTERIORES



La utilización nocturna de un sistema de navegación móvil en la zona del parabrisas, por debajo de la cámara, puede afectar al funcionamiento de las "luces de carretera automáticas" (riesgo de reflejos en el parabrisas).



El sistema de "luces de carretera automáticas" no debe sustituir en ningún caso a la atención y responsabilidad del conductor en lo que respecta a la iluminación del vehículo y a la adaptación a las condiciones de luz, visibilidad y tráfico.

Apagado de las luces

Las luces se apagarán automáticamente al abrir la puerta del conductor o al bloquear el vehículo, o bien un minuto después de detener el motor.

En este caso, la próxima vez que se arranque el motor, las luces se



volverán a encender en función de la posición del anillo **3**.

Alarma sonora de olvido de luces

En caso de que las luces se hayan encendido después de cortar el motor, una alarma sonora se activa al abrir la puerta del conductor para señalarle que las luces han quedado encendidas.

Averías de funcionamiento

En función del vehículo, si aparece el mensaje "Controlar iluminación" junto

con el  testigo  que parpadea en el cuadro de instrumentos, indica una avería en la iluminación.

Consulte a un Representante de la marca

Función de bienvenida y despedida

(según el vehículo)

Cuando la función está activada, las luces de día y las luces de posición traseras se encenderán automáticamente si se detecta la tarjeta o se desbloquea el vehículo.

Se apagan automáticamente:

– aproximadamente quince segundos después de que se enciendan;
– al arrancar el motor, en función de la posición de la manecilla de iluminación;

o

– al bloquear el vehículo.

Activación/Desactivación de la función

Para la activación o desactivación de la función de bienvenida exterior, consulte el manual del equipamiento multimedia.

Función de iluminación "See-Me-Home"

Esta función permite encender momentáneamente las luces de posición y las luces de cruce (por ejemplo, para iluminar la apertura de una puerta de acceso).

Con el motor parado y las luces apagadas, una vez abierta la puerta del conductor y con el anillo **3** en la posición AUTO, tirar de la palanca **1** hacia sí: las luces de posición y las de cruce se encienden durante aproximadamente 30 segundos junto

con los testigos  y  en el cuadro de instrumentos.

Para prolongar este periodo, puede tirar de la manecilla hasta cuatro

ILUMINACIÓN Y SEÑALIZACIÓN EXTERIORES

veces (duración total limitada a unos dos minutos).

Aparece el mensaje "Iluminación encendida durante _ _ _" junto con el tiempo de encendido en el cuadro de instrumentos para confirmar la acción.

A continuación puede bloquear su vehículo.

Desactivación de la función de iluminación "See-Me-Home"

Para apagar las luces antes de que estas se apaguen automáticamente, gire el anillo **3** a cualquier posición y después, vuelva a ponerlo en la posición AUTO.

Nota: si la función de bienvenida y despedida está activada, una vez apagado el motor, se debe realizar el procedimiento de desactivación de la función "Iluminación exterior de acompañamiento" antes de tirar de la manecilla (de lo contrario, la función de bienvenida y despedida mantendrá las luces encendidas).

Luz antiniebla trasera



62413

No olvide apagar esta luz cuando su uso ya no sea necesario, para no molestar al resto de los usuarios.

Apagado de las luces

Para desactivar la función, rotar de nuevo el interruptor giratorio de modo que la marca **4** quede frente al símbolo **7**.

El testigo  desaparece del cuadro de instrumentos.

Cuando se apaga la iluminación exterior, también se apagan las luces antiniebla traseras.

 Para activar la función, girar el anillo **3** hasta que el símbolo AUTO se sitúe frente a la marca **2**, a continuación, presionar el interruptor giratorio para alinear la marca **4** con el símbolo **7**.

El testigo  aparece en el cuadro de instrumentos.

Para que funcione, tiene que estar seleccionada la posición de iluminación exterior y entonces se enciende un testigo en el cuadro de instrumentos.

 En caso de niebla, nieve o transporte de un objeto que sobresalga del techo, el encendido automático de las luces no siempre se activa. El conductor controla las luces antiniebla: las luces de advertencia del cuadro de instrumentos informan de si están encendidas ("testigo encendido") o apagadas ("testigo apagado").

REGLAJE DE LOS FAROS



Dependiendo del vehículo, el interruptor **A** puede utilizarse para ajustar la altura de los haces de los faros en función de la carga.

Con las luces de cruce encendidas, presionar o levantar el interruptor **A** tantas veces como sea necesario para seleccionar la posición deseada en el cuadro de instrumentos. La posición seleccionada se muestra en el cuadro de instrumentos durante unos 15 segundos.

Nota: si las luces están encendidas, cada vez que se arranca el motor, la posición seleccionada se muestra en el cuadro de instrumentos durante unos 15 segundos.



Si circula por la izquierda con un vehículo con puesto de conducción a la izquierda (o al revés), es obligatorio que ajuste **temporalmente** las luces del vehículo, durante todo el viaje.

REGLAJE DE LOS FAROS

Tabla de ejemplos de posiciones de ajuste

2

	Ejemplos de posiciones para ajustar el mando A en función de la carga
Conductor solo o con un pasajero en la parte delantera	0
Todos los asientos ocupados	1
Conductor con pasajeros y equipaje (o carga) que alcanza el peso máximo autorizado en carga	2
Conductor sin pasajeros y equipaje (o carga) que alcanza el peso máximo autorizado en carga	3

El cuadro siguiente proporciona algunos ejemplos. En todos los casos, ajustar el mando **A** en función de la carga del vehículo de modo que se pueda ver la carretera y no se deslumbre a los demás conductores.

REGLAJE DE LOS FAROS

Ajuste temporal

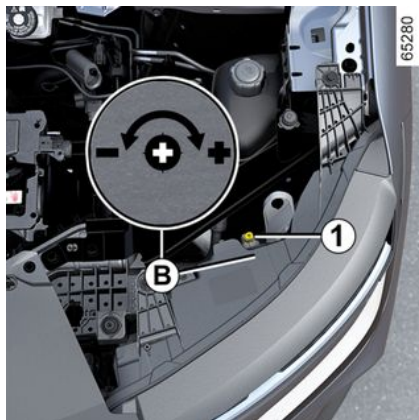

Es posible ajustarlo a través de la pantalla multimedia → 144.

Dependiendo del vehículo, el ajuste debe efectuarse manualmente.

Presionar o subir el interruptor **A** tantas veces como sea necesario para seleccionar la posición 0 en el cuadro de instrumentos.

Abrir el capó del motor y localizar la marca **B** cerca de uno de los faros delanteros.

Con un destornillador o similar, girar el tornillo **1** media vuelta hacia el símbolo - para bajar los haces.

Volver a la posición original una vez que haya concluido el trayecto: girar el tornillo **1** media vuelta hacia el símbolo + para elevar los haces.

LIMPIAPARABRISAS, LAVAPARABRISAS

Vehículo equipado con limpiaparabrisas intermitente

2

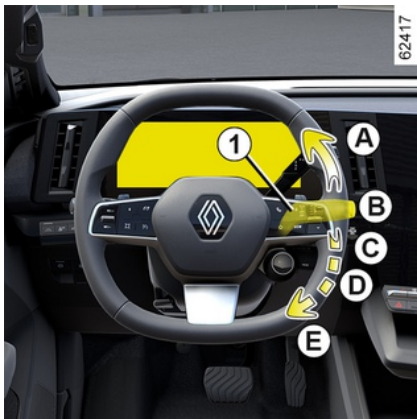

A. barrido único

Un impulso breve produce un barrido de los limpiaparabrisas.

B. parada

C. barrido intermitente

Entre dos barridos, las escobillas se detienen durante varios segundos. Es posible cambiar el intervalo entre barridos girando el anillo 2.

D. barrido continuo lento

E. barrido continuo rápido



Particularidad

Circulando, el hecho de parar el vehículo reduce la velocidad de barrido.

De una velocidad continua rápida, pasa a una velocidad continua y lenta. Cuando el vehículo circula, el barrido vuelve a la velocidad seleccionada de origen.

Cualquier acción en la manecilla 1 anula y cancela la función automática.

Vehículo equipado con limpiaparabrisas con sensor de lluvia

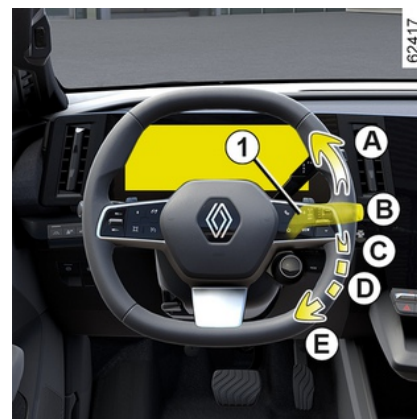

El sensor de lluvia está situado en el parabrisas, frente al retrovisor interior.

A. barrido único

Un impulso breve produce un barrido de los limpiaparabrisas.

B. parada

LIMPIAPARABRISAS, LAVAPARABRISAS

62418



C. función de barrido automático

Con esta posición seleccionada, el sistema detecta la presencia de agua en el parabrisas y activa los barridos a la velocidad adecuada.

Es posible modificar el valor de activación y el intervalo entre barridos mediante el giro del anillo **2**:

- **F**: sensibilidad máxima;
- **G**: sensibilidad mínima.

Cuanto mayor es su sensibilidad, más rápido reaccionan los limpiaparabrisas y mayor es la frecuencia de los barridos.

Cuando se activa el limpiaparabrisas automático o se aumenta la sensibilidad, se produce un barrido.

El testigo  aparece en el cuadro de instrumentos para confirmar que la función está activada.

Nota:

- el captador de lluvia tiene únicamente una función de asistencia. En caso de visibilidad reducida, el conductor debe activar manualmente el limpiaparabrisas. Cuando hay niebla o nieve, el limpiaparabrisas no se activa de forma automática, sino que es el conductor quien lo controla;
- en caso de temperaturas bajo cero, el limpiaparabrisas automático no se activa al arrancar el vehículo. Se activa automáticamente cuando el vehículo supera un umbral de velocidad (aproximadamente 8 km/h);
- no active el barrido automático con tiempo seco;
- elimine totalmente el hielo del parabrisas antes de activar el barrido automático;
- Si se lava el vehículo en un túnel de lavado de rodillos, colocar la manecilla **1** en la posición de apagado **B** para desactivar el barrido automático.

Averías de funcionamiento

En caso de funcionamiento anómalo del barrido automático, el limpia funcionará con barridos intermitentes. Contacte con un Representante de la marca.

El funcionamiento del sensor de lluvia puede interrumpirse en caso de:

- unas escobillas de los limpiaparabrisas dañadas, una película de agua o restos dejados por las escobillas en la zona de detección del sensor que pueden aumentar el tiempo de respuesta del barrido automático o aumentar la frecuencia del mismo;
- un parabrisas astillado o con una fisura a la altura del sensor, un parabrisas cubierto de polvo, suciedad, insectos, hielo, etc. o al utilizar ceras de lavado y productos hidrófobos; en estos casos, el limpiaparabrisas será menos sensible o puede incluso no actuar.

D. barrido continuo lento

E. barrido continuo rápido

Particularidad

Circulando, el hecho de parar el vehículo reduce la velocidad de barrido.

De una velocidad continua rápida, pasa a una velocidad continua y lenta.

Cuando el vehículo circula, el barrido vuelve a la velocidad seleccionada de origen.

Cualquier acción en la manecilla **1** anula y cancela la función automática.

Precauciones

LIMPIAPARABRISAS, LAVAPARABRISAS

- En caso de heladas, compruebe antes de la puesta en marcha que las escobillas del limpia no estén pegadas. Si acciona el limpia con las escobillas bloqueadas por el hielo, corre el riesgo de dañar tanto las escobillas como el motor del limpia.
- No accione los limpiaparabrisas con el cristal seco. Esto puede provocar un deterioro prematuro de las escobillas.

Posición especial de barrido delantero (posición de servicio)

Esta posición permite levantar las escobillas para separarlas del parabrisas.

Puede resultar útil para:

- limpiar las escobillas;
- retirar las escobillas del parabrisas en invierno;
- sustituir las escobillas ➔ **400**.

Con el motor apagado o en marcha, levantar la palanca **1** dos veces hasta la posición **A** (barrido simple).

Las escobillas se detendrán en una posición algo alejada del capó.

Para que las escobillas vuelvan a la posición baja, con el encendido conectado, comprobar que los limpiaparabrisas se han plegado sobre el parabrisas y, a continuación, mover la palanca **1** a la posición **A** (barrido simple).

Antes de poner el contacto, abata los limpiaparabrisas sobre el parabrisas. En caso contrario, puede existir un riesgo de deterioro del capó o de los limpiaparabrisas cuando estos últimos entren en funcionamiento.



Antes de efectuar cualquier acción que afecte al parabrisas (lavado del vehículo, deshielo o limpieza del parabrisas, etc.), volver a situar la palanca **1** en la posición **B** (aparcamiento).
Riesgo de lesiones y/o deterioro.



En caso de obstáculos en el parabrisas (suciedad, nieve, hielo, etc.), despeje el parabrisas (incluida la zona central que está situada detrás del retrovisor interior) antes de poner en funcionamiento los limpiaparabrisas (existe riesgo de calentamiento del motor). Si un obstáculo impide el movimiento de una escobilla, esta puede detenerse. Retire el obstáculo y vuelva a activar el limpia con la manecilla de barrido.

LIMPIAPARABRISAS, LAVAPARABRISAS

Lavaparabrisas

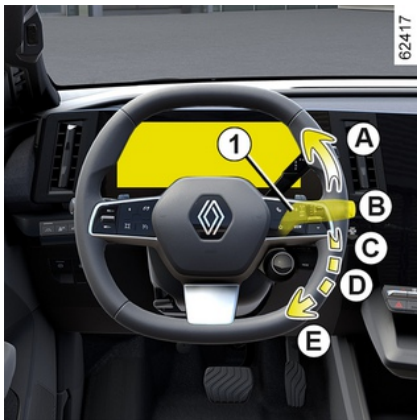

Con el contacto puesto, tirar de la manecilla **1** y después liberarla.

Además del lavaparabrisas, una acción prolongada activa dos barridos, seguidos de un tercer barrido pasados unos segundos.

Nota:

- El accionamiento de la palanca del lavaparabrisas delantero **1** durante más de 30 segundos podría provocar la desconexión de la bomba del limpiaparabrisas. **De esta manera se previene el sobrecalentamiento de la bomba;**
- a temperaturas bajo cero, existe el riesgo de que el líquido lavaparabrisas se congele en el parabrisas, con la

consiguiente reducción de la visibilidad. Antes de limpiarlo, caliente el parabrisas con el mando de desempañado.



En las intervenciones bajo el capó del motor, asegúrese de que la manecilla del limpia está en la posición **B** (parada).

Riesgo de lesiones.



Eficacia de una escobilla del limpiaparabrisas

Vigile el estado de las escobillas de los limpiaparabrisas. Su vida útil depende de usted:

- debe permanecer limpia: limpie la escobilla y la luneta trasera regularmente con agua y jabón;
- no use el limpia cuando la luneta esté seca;
- despéguelo de la luneta si no se ha usado desde hace mucho tiempo.

En todos los casos, se debe sustituir en cuanto empiece a perder eficacia: aproximadamente cada año ➔ **400**.

Precauciones de utilización de los limpiaparabrisas

- En época de hielo o nieve, despeje la luneta antes de poner en marcha el limpia (existe riesgo de sobrecalentamiento del motor);
- asegúrese de que ningún objeto impida el recorrido de la escobilla.

LIMPIALUNETA, LAVALUNETA

Limpialuneta

2



62476

 Con el contacto puesto, girar el anillo **3** de la manecilla **1** hasta que el símbolo quede frente a la marca **2**

- **apagado;**
- **barrido intermitente;**

Entre dos barridos, las escobillas se detienen durante varios segundos. La frecuencia de barrido varía en función de la velocidad del vehículo;

- **barrido continuo lento.**

Para detener la operación, girar de nuevo el anillo **3**.

Nota: si se lava el vehículo en un tren de lavado, colocar el anillo **3** de la

manecilla **1** en posición de parada para desactivar el barrido automático. Respete las recomendaciones de uso. Al final de su uso, no olvide devolver el mando del lavaparabrisas trasero a la posición de parada, de modo que el barrido no se active de forma inesperada durante el uso siguiente.



No utilice el brazo del limpia para abrir o cerrar la puerta del maletero.



Antes de realizar cualquier acción que afecte a la luneta trasera (lavado del vehículo, deshielo, limpieza, etc.) devolver la palanca **1** a la posición de apagado.

Riesgo de lesiones y/o deterioro.



Eficacia de una escobilla del limpiaparabrisas

Vigile el estado de las escobillas de los limpiaparabrisas. Su vida útil depende de usted:

- debe permanecer limpia: limpie la escobilla y la luneta trasera regularmente con agua y jabón;
- no use el limpia cuando la luneta esté seca;
- despéguelo de la luneta si no se ha usado desde hace mucho tiempo.

En todos los casos, se debe sustituir en cuanto empiece a perder eficacia: aproximadamente cada año ➔ **400**.

Precauciones de utilización de los limpiaparabrisas

- En época de hielo o nieve, despeje la luneta antes de poner en marcha el limpia (existe riesgo de sobrecalentamiento del motor);
- asegúrese de que ningún objeto impida el recorrido de la escobilla.

LIMPIALUNETA, LAVALUNETA

Activación/desactivación del limpiaparabrisas trasero

Al introducir la marcha atrás se activa el limpiaparabrisas trasero con barrido intermitente (si los limpiaparabrisas delanteros están funcionando). Si el vehículo está equipado con un menú de personalización de los ajustes del vehículo, es posible optar por activar o desactivar la función ➔ 144.

Para los vehículos no equipados con menú de personalización de los ajustes, pida a una Representante de la marca que desactive la función.

En caso de que existan obstáculos en la luneta (suciedad, nieve, etc.), el limpia intentará barrer todos los obstáculos. Si un obstáculo impide el movimiento de la escobilla, esta puede detenerse. Retire el obstáculo, espere unos 30 segundos y reactive el limpia con la manecilla de barrido.

Precauciones

- En caso de heladas, compruebe que las escobillas no estén pegadas antes de poner en marcha el limpiaparabrisas. Si acciona el limpiaparabrisas con la escobilla bloqueada por el hielo, corre el riesgo de dañar tanto la escobilla como el motor del limpiaparabrisas.
- No accione el limpiaparabrisas con el cristal seco. Esto puede provocar el

desgaste o deterioro prematuro de las escobillas.

Limpia-lavaluneta



Con el contacto puesto, mantener presionada la manecilla **1** y luego liberarla.

Además del lavaparabrisas, el mantenimiento de la manecilla durante más tiempo, activa dos barridos del limpiaparabrisas trasero, seguidos de un tercer barrido pasados unos segundos (función de eliminación de gotas).

Cuando suelte la manecilla, volverá a la posición limpialuneta.

Nota: el accionamiento de la palanca de lavado trasero **1** durante más de 30 segundos puede provocar la desconexión de la bomba del lavaparabrisas. **De esta manera se previene el sobrecalentamiento de la bomba.**

ARRANQUE Y PARADA DEL MOTOR

Puesta en marcha del motor



La tarjeta debe estar en la zona de detección **1**.

Para arrancar:

- pisar el pedal de freno;
- presionar el botón **2**. Aparece el mensaje READY en el cuadro de instrumentos, junto con una señal acústica.

El mensaje desaparece cuando la velocidad del vehículo supera aproximadamente los 5 km/h.



Particularidades

- En caso de que no se cumpla alguna de las condiciones del arranque, aparece el mensaje "Aplicar freno + START" en el cuadro de instrumentos.

i Según el vehículo, es posible disponer de una digital key que ofrece todas las funciones de la tarjeta. Sin embargo, si se ha dejado la tarjeta dentro del vehículo y se han cerrado las puertas con una digital key, se inhbien todas las funciones de la tarjeta. Para más información, consultar el apartado "Digital key" ➔ **59**.

i Durante una actualización del sistema a través del sistema multimedia no será posible arrancar el vehículo. Espere a que se complete la actualización antes de arrancar el vehículo. Si desea más información acerca de las actualizaciones del sistema, consulte el manual del sistema multimedia.

ARRANQUE Y PARADA DEL MOTOR



El arranque del vehículo solo puede realizarse cuando el cable de carga está desconectado del vehículo.



Arranque en modo "manos libres" con el maletero abierto

En este caso, no debe dejar la tarjeta en el maletero para evitar cualquier riesgo de pérdida.

Función accesorios

(poner el contacto)

Al acceder a su vehículo, podrá disponer de algunas funcionalidades

(radio, sistema de navegación, limpiaparabrisas, etc.).

Para utilizar el resto de funciones, con la tarjeta en el habitáculo, presionar el botón **2** sin pisar los pedales.

Averías de funcionamiento



En algunos casos, es posible que no funcione la tarjeta - "manos libres":

- la pila de la tarjeta está agotada, la batería secundaria de 12 V está descargada, etc.;
- la tarjeta está cerca de aparatos que trabajan en la misma frecuencia (monitor, teléfono móvil, dispositivo de videojuegos, etc.);
- vehículo situado en una zona con gran radiación electromagnética.

El mensaje "Situar tarjeta en zona + START" aparece en el cuadro de instrumentos.

Presionar el pedal de freno, a continuación, situar la tarjeta **4** (lado del botón) en la zona de emplazamiento **3** (consola superior **A** o inferior **B**, en función del vehículo). Presionar el botón **2** para arrancar el vehículo. El mensaje se apaga.

Parada del motor



El vehículo debe estar parado.

Presionar el botón **2**: se para el motor, el mensaje READY desaparece del cuadro de instrumentos y se aplica el freno de aparcamiento electrónico.

ARRANQUE Y PARADA DEL MOTOR

Si la tarjeta no se encuentra en el habitáculo cuando se intenta apagar el motor, aparece el mensaje "Tarjeta ausente pres larga START" en el cuadro de instrumentos: presionar el botón **2** durante más de dos segundos.

Una vez apagado el motor, los accesorios utilizados anteriormente (autorradio, etc.) siguen funcionando durante aproximadamente 45 minutos.

Al abrir la puerta del conductor, los accesorios dejan de funcionar.



No corte nunca el contacto antes de la parada completa del vehículo. El hecho de apagar el motor neutraliza la dirección asistida y los dispositivos de seguridad pasiva, como los Airbags y los pretensores.



Responsabilidad del conductor durante el estacionamiento o la parada del vehículo

No abandone nunca su vehículo dejando dentro a un niño, a un adulto no autónomo o a un animal, ni siquiera por poco tiempo.

De hecho, estos podrían correr peligro o poner en peligro a otras personas al arrancar el motor, al accionar los equipamientos como por ejemplo los elevalunas, o al bloquear las puertas... Además, cuando hace calor o incide el sol, sepa que la temperatura interior del habitáculo sube muy rápidamente.

EXISTE RIESGO DE MUERTE O DE GRAVES LESIONES.

MANDO DE VELOCIDADES, PALANCA ELECTRÓNICA

Palanca de selección electrónica 1



R: marcha atrás

N: neutra

D: modo automático

B: en función del vehículo, modo de regeneración

P: aparcamiento, botón 2

La marcha seleccionada se visualiza en el cuadro de instrumentos a modo de recordatorio.

Selector impulsional

Desplazar la palanca selectora 1 una o dos muescas hacia arriba o hacia abajo hasta la posición deseada (R, N, D o, dependiendo del vehículo, B), a continuación, soltar la palanca y esta vuelve a su posición inicial.

62496

La posición engranada aparece en el cuadro de instrumentos.

Si algunas condiciones impiden cambiar de una posición a otra, la posición actual parpadea en el cuadro de instrumentos.

Para seleccionar la posición P

3

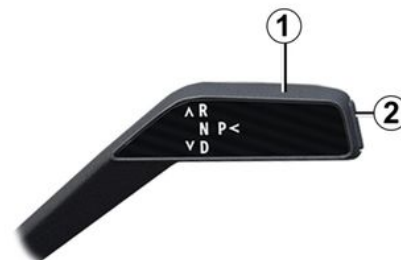

Con el vehículo detenido y el motor o el contacto puestos, presionar el botón 2 para engranar la posición P.

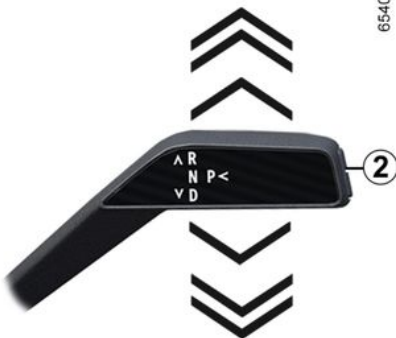

MANDO DE VELOCIDADES, PALANCA ELECTRÓNICA



Compruebe que el testigo P en el cuadro de instrumentos se activa antes de abandonar el

vehículo.

Riesgo de pérdida de inmovilización del vehículo.

Para salir de la posición P P

Con el vehículo parado y el motor en marcha, pisar el pedal del freno y desplazar la palanca selectora **1** hacia arriba o hacia abajo en función de la posición que se desee seleccionar.

En caso de no pisar el pedal del freno, el mensaje "Pisar el pedal de freno" y

el  se muestran en el cuadro de instrumentos.

Para seleccionar el punto muerto

Con el vehículo parado y el motor en marcha, si se quiere engranar la posición N, es necesario pisar el pedal del freno antes de mover la palanca selectora **1** una muesca hacia arriba o hacia abajo.

Conducción en modo automático

Con el vehículo parado, el motor encendido y el pie en el pedal del freno, desplazar la palanca selectora **1** dos muescas hacia abajo para engranar la posición D.

Nota: si se engrana la posición D, R o, según el vehículo, la posición B con el vehículo parado, este avanza en cuanto se suelta el pedal del freno (sin pisar el pedal del acelerador).

En caso de que no se cumpla alguna de las condiciones, la posición actual parpadea durante unos 5 segundos y el mensaje "Pisar el pedal de freno" aparece en el cuadro de instrumentos durante otros cinco segundos.

En la mayoría de las condiciones de circulación, no tendrá que mover la palanca de velocidades.

Nota: con el motor en marcha y el vehículo circulando a una velocidad comprendida entre 0 y 8 km/h, en la posición N o R, es necesario presionar el pedal del freno para engranar D.

Conducción en modo B

(según el vehículo)

Este modo permite circular con un modo de recuperación más dinámico. Al levantar el pie del acelerador, el

vehículo utiliza el frenado de recuperación para ralentizar la marcha del vehículo. De este modo, el motor genera una corriente eléctrica superior que permite la recarga de la batería de tracción.

Nota: posición D, R o, según el vehículo, la posición B con el vehículo parado, este avanza en cuanto se suelta el pedal del freno (sin pisar el pedal del acelerador).

En modo B, el frenado de recuperación se reducirá si la batería está fría o completamente cargada.

Pase de la posición D a la posición B, o de la posición B a la posición D

(según el vehículo)

Para pasar de una posición a la otra, desplace la palanca una o dos muescas hacia atrás.

En el cuadro de instrumentos aparece la posición de la palanca de cambios que se ha seleccionado.

Para introducir la marcha atrás

Con el vehículo parado y el motor en funcionamiento, desplazar la palanca selectora **1** dos muescas hacia arriba para engranar la posición. R.

MANDO DE VELOCIDADES, PALANCA ELECTRÓNICA

Nota: si se engrana la posición D, R o, según el vehículo, la posición B con el vehículo parado, este avanza en cuanto se suelta el pedal del freno (sin pisar el pedal del acelerador).

En caso de no pisar el pedal de freno, suena un pitido, parpadea durante unos cinco segundos la indicación de la posición actual en la casilla del cuadro de instrumentos y se visualiza el mensaje "Pisar el pedal de freno" durante aproximadamente cinco segundos.

Nota: con el motor en marcha y el vehículo circulando a una velocidad comprendida entre 0 y 8 km/h, en la posición N, D o, en función del vehículo, B, es necesario pisar el pedal de freno para engranar la posición R.

Estacionamiento del vehículo

La posición P se selecciona automáticamente y, si el vehículo lo tiene instalado, el freno de aparcamiento asistido se aplica cuando:

- el motor está parado;
- el cinturón de seguridad del conductor está desabrochado y el vehículo detenido;

y

– la puerta del conductor está abierta y el vehículo parado.

P se muestra en el cuadro de instrumentos.



La posición P sólo se debe seleccionar con el vehículo detenido.

Puesto que la función P se **selecciona automáticamente** al detener el motor, a veces es necesario poner el vehículo en la posición N en determinados túneles de lavado, por ejemplo:

- con el motor en marcha, presionar el botón P, desplazar la palanca selectora **1** una muesca hacia arriba o hacia abajo para cambiar a la posición N y, a continuación, detener el motor;
- con el motor parado y el contacto puesto, desplazar la palanca selectora **1** una muesca hacia arriba o hacia abajo y, a continuación, desconectar el encendido.

La próxima vez que se ponga en marcha el motor, la posición P se selecciona automáticamente según los casos descritos anteriormente.



Por razones de seguridad, no corte nunca el contacto antes de la parada completa del vehículo.

Averías de funcionamiento

En caso de avería del motor o avería eléctrica (fallo de la batería, etc.), asegúrese de que el vehículo quede correctamente inmovilizado.



Un impacto en la parte inferior del vehículo al realizar maniobras (ejemplo: contacto con un bolaro, un bordillo sobre-elevado u otro mobiliario urbano), el vehículo puede sufrir daños (ejemplo: deformación de un eje). Para evitar cualquier riesgo de accidente, haga que un Representante de la marca revise su vehículo.

SISTEMA DE FRENADO DE RECUPERACIÓN

Al levantar el pie del acelerador, el vehículo utiliza el frenado de recuperación para ralentizar la marcha del vehículo.

Parte de esta energía se convierte en electricidad para recargar la batería de tracción.

Las paletas situadas detrás del volante se pueden usar para aumentar o reducir el frenado regenerativo.



El frenado regenerativo no debe utilizarse en ningún caso como sustituto del pedal de freno.

freno.

Levas de cambio de frenado regenerativo 1 y 2



En función del vehículo, se pueden utilizar las levas **1** y **2** para modificar el nivel de frenado regenerativo cuando la palanca de cambios está en posición **D**.

1: aumento del frenado regenerativo.

2: disminución del frenado regenerativo.

Las levas solo se pueden utilizar en la posición **D**. No es posible utilizar las levas cuando se encuentra activado el regulador de velocidad o el regulador de velocidad adaptativo → **250** y → **256**.

Conducción con paletas



- A
- B
- C
- D
- E **ONE PEDAL**

Niveles de frenado regenerativo

SISTEMA DE FRENADO DE RECUPERACIÓN

El testigo **3** informa del nivel de frenado regenerativo:

- **A**: nivel de "conducción a vela", para una circulación suave y económica. Requiere conducir con anticipación;
- **B**: nivel bajo de frenado regenerativo
- **C**: nivel medio de frenado regenerativo;
- **D**: nivel alto de frenado regenerativo;
- **E**: (dependiendo del vehículo) nivel máximo de frenado regenerativo y función "One Pedal" activada.

Función "One Pedal"

En los vehículos que disponen de la función, "One Pedal" facilita la conducción en zonas urbanas o con tráfico denso, principalmente a través del pedal del acelerador.

Cuando se deja de pisar el pedal del acelerador lo suficiente, el vehículo desacelera hasta detenerse por completo.

Al liberar completamente el pedal del acelerador, el nivel de frenado regenerativo es máximo.

Pisar el pedal del acelerador lo suficiente para recuperar la velocidad.

Activación



Con la manecilla en la posición **D**, presionar la leva **1** tantas veces como

sea necesario hasta que aparezca el mensaje "One Pedal activado". Se visualiza el testigo "One Pedal" **3**, acompañado por un pitido, para confirmar que está activado.



La función "One Pedal" no permite realizar una parada de emergencia y sus prestaciones de frenado son limitadas.



Esta función es una ayuda complementaria a la conducción. Esta función no exime, en ningún caso, la vigilancia ni la responsabilidad del conductor, que debe mantener el control de su vehículo en todo momento.

Nota: con la función "One Pedal" activada, el vehículo detenido y la manecilla en la posición **D**, el vehículo no se va a mover al liberar el pedal del freno.

SISTEMA DE FRENADO DE RECUPERACIÓN

Puesta en espera

Cuando se selecciona la marcha atrás, la función pasa a modo de espera. El testigo "One Pedal" aparece en gris en el cuadro de instrumentos.

La función se reactiva en la posición **D**, a partir de un determinado umbral de velocidad. El testigo "One Pedal" aparece en verde para confirmar la reactivación.

Nota: el freno de aparcamiento se aplica automáticamente cuando el vehículo permanece parado durante más de dos minutos.

Desactivación

Para desactivar la función:

- mientras se circula, presionar la leva **2**;
- en parado, pisar el pedal de freno y luego la leva **2**.

En el cuadro de instrumentos aparece el mensaje "One Pedal desactivado". El testigo "One Pedal" **3** desaparece, acompañado por un pitido que confirma la desactivación.

La función se desactiva automáticamente cuando el motor se detiene.

Límites de funcionamiento

- En superficies con poca adherencia (escarcha, nieve, etc.), la función puede estar sujeta a una deceleración excesiva, en cuyo caso es aconsejable utilizar los niveles de frenado A, B, C o D ➔ **168**;
- En caso de pendientes pronunciadas y el pedal del acelerador liberado, es posible que la función "One Pedal" no sea suficiente para mantener el vehículo detenido. Asegurar la inmovilización del vehículo mediante el uso del pedal de freno, el freno de aparcamiento electrónico o, según el vehículo, el freno de mano.

Averías de funcionamiento

Cuando el sistema detecta una avería, aparece el mensaje "One Pedal no disponible" que informa de ello. Consulte a un Representante de la marca

FRENO DE APARCAMIENTO ELECTRÓNICO

Operación asistida



Activación del freno de aparcamiento asistido

Con el vehículo detenido, es posible utilizar el freno de aparcamiento electrónico para inmovilizarlo:

– pulsando el botón de arranque/parada del motor **1** ;

o

– cuando el cinturón de seguridad del conductor está desabrochado;

o

– cuando se abre la puerta del conductor;



o

– cuando se selecciona la posición **P**.



El freno de aparcamiento asistido puede utilizarse para inmovilizar el vehículo.

Antes de abandonar el vehículo, compruebe que el freno de aparcamiento asistido queda bien puesto. Esto se confirma mediante el encendido del testigo **2** en el interruptor **3** y del testigo



en el cuadro de instrumentos, que se apagarán cuando se bloqueen las puertas. Según el vehículo, una etiqueta pegada en la parte superior del parabrisas se lo recuerda.

En todos los demás casos, el freno de aparcamiento asistido no se activa automáticamente. Debe utilizarse, entonces, el modo manual.

En ciertos modelos para algunos países, la función de freno de aparcamiento asistido (automático) no está activada. Consultar el apartado "Accionamiento manual".

Como confirmación de que el freno de aparcamiento electrónico está accionado, se iluminan el testigo

FRENO DE APARCAMIENTO ELECTRÓNICO

 del cuadro de instrumentos y el testigo **2** del interruptor **3**.

Después de parar el motor, el testigo **2** se apaga unos minutos tras la activación del freno de aparcamiento

asistido y el testigo  se apaga al bloquear el vehículo.

Nota: en algunas situaciones (avería del freno de aparcamiento asistido, desbloqueo manual del freno de aparcamiento, etc.), suena un pitido para indicar que se ha desbloqueado el freno de aparcamiento asistido y aparece el mensaje "Activar el freno de aparcamiento" en el cuadro de instrumentos:

- **con el motor encendido:** cuando se abre la puerta del conductor;
- **con el motor apagado:** cuando se cierra una puerta delantera.

En esta situación, tirar y soltar el interruptor **3** para activar el freno de aparcamiento asistido.

Liberación asistida del freno de aparcamiento

El freno de aparcamiento se libera:

- una vez que el vehículo comienza a acelerar;
- o
- al cambiar de posición P.



El freno de aparcamiento asistido puede utilizarse para inmovilizar el vehículo.

Antes de abandonar el vehículo, compruebe que el freno de aparcamiento asistido queda bien puesto. Esto se confirma mediante el encendido del testigo **2** en el interruptor **3** y del testigo



en el cuadro de instrumentos, que se apagarán cuando se bloqueen las puertas. Según el vehículo, una etiqueta pegada en la parte superior del parabrisas se lo recuerda.

Funcionamiento manual

Se puede activar manualmente el freno de aparcamiento asistido.

Activación manual del freno de aparcamiento asistido

Tirar del interruptor **3**. Testigo **2** y

testigo  se iluminan en el cuadro de instrumentos.

Liberación manual del freno de aparcamiento asistido

Presionar el interruptor **1** sin pisar los pedales para conectar el encendido. Pisar el pedal de freno y luego presionar el interruptor **3**: el testigo **2**

en el interruptor y el testigo  desaparecen del cuadro de instrumentos.

Parada puntual

Para activar el freno de aparcamiento asistido de forma manual (en caso de parada en un semáforo en rojo, de detención con el motor en marcha, etc.): tirar del interruptor **3** y soltarlo. El freno se desactiva tan pronto el vehículo se arranca de nuevo.

Casos particulares

Si se desea aparcarse en una pendiente o, por ejemplo, arrastrar un remolque, tirar del interruptor **3** durante unos segundos para activar el frenado máximo.

Para aparcarse con el freno de aparcamiento asistido liberado (por ejemplo, si existe riesgo de heladas):

- seleccione la posición P: las ruedas motrices quedarán bloqueadas mecánicamente por el eje de transmisión;
- parar el motor presionando el botón Start & Stop **1**;

FRENO DE APARCAMIENTO ELECTRÓNICO

- desabrochar el cinturón de seguridad del conductor;
- abra la puerta del conductor;
- suelte manualmente el freno de aparcamiento asistido (consulte el apartado "Liberación manual del freno de aparcamiento asistido" en la página anterior);
- según el vehículo, el freno de aparcamiento se activa automáticamente. Tendrá que liberarlo manualmente.

Por razones de seguridad, el desbloqueo automático se desactiva con la puerta del conductor abierta o mal cerrada y el motor encendido (para evitar que el vehículo se mueva sin el conductor). El mensaje "afloje freno de parking" aparece en el cuadro de instrumentos cuando el conductor pisa el pedal del acelerador.

Averías de funcionamiento

- En caso de avería, se ilumina el

testigo  en el cuadro de instrumentos junto con el mensaje "Revisar freno de aparcamiento" y, en

algunos casos, el testigo .

Contacte a un Representante de la marca inmediatamente.

- En caso de avería del freno de aparcamiento asistido, se enciende el

testigo  junto con el mensaje "Avería sistema de frenado", un pitido

y, en algunos casos, el testigo .

Esto significa que debe detenerse obligatoriamente en cuanto las condiciones de circulación lo permitan.



Si aparece el mensaje "Avería eléctrica", "Controlar la batería" o "Avería sistema de

frenado", es obligatorio inmovilizar el vehículo engranando la posición P o tirando del interruptor **3** durante aproximadamente 10 segundos. Si las condiciones y la pendiente lo requieren, calce las ruedas del vehículo.

Riesgo de pérdida de inmovilización del vehículo.

Contacte con un Representante de la marca.



No abandone nunca su vehículo sin mover la palanca de velocidades a la posición P, sin poner el freno de aparcamiento y sin apagar el motor. Esto es debido a que el vehículo parado con el motor en marcha y una marcha seleccionada puede empezar a moverse si usted acelera.

Riesgo de accidente.



La ausencia de testigo o sonidos presentes indica un fallo del cuadro de instrumentos. Esto indica que es indispensable una parada inmediata (tan pronto las condiciones de circulación lo permitan). Asegúrese de haber inmovilizado correctamente el vehículo y contacte con un Representante de la marca.

AYUDA AL ARRANQUE EN CUESTA

Vehículo parado (por ejemplo, en un semáforo en rojo, una intersección, un atasco, etc.), la función asegura la fuerza de frenado, incluso cuando el conductor suelta el pedal del freno.

La fuerza de frenado se libera en cuanto el conductor acelera lo suficiente con una marcha engranada.

Activación



Pulse el interruptor **1**.

El testigo del interruptor **1** se enciende para confirmar que la función está activada.

Desactivación

Pulse el interruptor **1**. Si el vehículo se mantiene con la fuerza de frenado, también es posible pisar el pedal del freno.

El testigo del interruptor **1** se apaga para confirmar que la función se ha desactivado.

Si se mantiene la fuerza de frenado, el freno de aparcamiento se activa automáticamente cuando:

- el conductor abre la puerta;
- o
- el conductor se desabrocha el cinturón de seguridad;
- o
- el vehículo queda inmovilizado durante más de tres minutos aproximadamente.



Tras cada arranque, la función continúa en el modo que estaba activo antes de la última parada.



El freno de aparcamiento asistido puede utilizarse para inmovilizar el vehículo.

Antes de abandonar el vehículo, compruebe que el freno de aparcamiento asistido queda bien puesto. Cuando se aplica el freno de aparcamiento, se confirma mediante el encendido del testigo en el interruptor **2** y mediante el

testigo  se visualiza en el cuadro de instrumentos hasta que se bloquean las puertas. Según el vehículo, una etiqueta pegada en la parte superior del parabrisas se lo recuerda.

Condiciones de mantenimiento de la fuerza de frenado

Deben respetarse las condiciones siguientes:

– si la puerta del conductor está cerrada;

y

– el cinturón del conductor está abrochado;

y

AYUDA AL ARRANQUE EN CUESTA

– que el freno de aparcamiento asistido esté suelto;

y

– que el vehículo no esté parado en una pendiente muy pronunciada.

La fuerza de frenado mantenida se

confirma mediante el testigo  en el cuadro de instrumentos.

Condiciones para interrumpir la fuerza de frenado

Deben respetarse las condiciones siguientes:

– que el conductor acelere lo bastante con una marcha engranada;

o

– que el conductor desactive la función.

El testigo  desaparece del cuadro de instrumentos.

MEDIO AMBIENTE

El vehículo se ha diseñado teniendo en cuenta el respeto al **medio ambiente** a lo largo de toda su vida útil: durante la fase de fabricación, durante la utilización y al final de su ciclo de vida.

3

Fabricación

Su vehículo está fabricado en una planta industrial que lleva a cabo una actuación de progreso en materia de reducción del impacto medioambiental para los vecinos de la zona y la naturaleza (reducción del consumo de agua y de energía, contaminación visual y acústica, emisiones a la atmósfera y residuos acuosos, selección y valorización de los residuos).

Contribuya usted también a respetar el medio ambiente.

- Las piezas y los vehículos que llegan al final de su vida útil no deben desecharse. Deben entregarse a una entidad jurídica que cumpla las normas medioambientales.
- Las piezas desgastadas y sustituidas durante el mantenimiento habitual de su vehículo (batería del vehículo, pilas, etc.) deben depositarse en los puntos limpios de recogida especializados.

– Para optimizar el reciclaje de su vehículo al final de su vida útil, puede consultar a un representante de la marca o visitar el sitio web del fabricante para que lo dirijan a los puntos limpios de recogida que garantizan el respeto al medio ambiente mediante el cumplimiento de la legislación local.

Reciclaje

El vehículo es reciclable en al menos un 85% y recuperable en al menos un 95%.

Para alcanzar estos objetivos, muchas piezas han sido concebidas para poder ser recicladas.

Los materiales y las estructuras se han diseñado con esmero para:

- permitir que estos componentes puedan extraerse fácilmente y ser reprocesados por centros especializados;
- promover una economía circular (reutilización, reciclaje, recuperación, etc.)

Esto es particularmente cierto para las baterías de vehículos electrificados.

Para preservar los recursos de materias primas, su vehículo también incluye muchas piezas fabricadas con plásticos reciclados o materiales renovables.

CONSEJOS DE CONDUCCIÓN Y ECO-CONDUCCIÓN

La autonomía está homologada según un estándar reglamentario normalizado. Idéntico para todos los constructores, permite comparar los vehículos entre sí.

La autonomía en tiempo real depende de las condiciones de uso del vehículo, del equipamiento y del estilo de conducción del conductor. Para optimizar la autonomía, consulte los consejos que se indican a continuación.

Según las versiones, dispone de diferentes funciones que le pueden ayudar a reducir el consumo de energía:

- en el cuadro de instrumentos:
 - el medidor de energía;
 - el indicador de estilo de conducción;
- en la pantalla multimedia:
 - datos relacionados con su consumo de energía;
 - una gráfica del consumo de energía;
 - puntuaciones basadas en su estilo de conducción;
 - Consejos de Eco conducción;
 - un planificador de itinerarios;
 - un modo de conducción ECO.

Medidor de energía

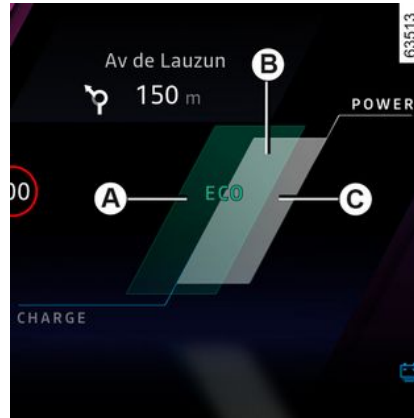

(en el cuadro de instrumentos)

El medidor de carga ofrece una visión en tiempo real de la energía que se consume o regenera cuando el vehículo está en movimiento.

Zona de uso A "Recuperación de energía"

Durante la conducción, si se levanta el pie del pedal del acelerador o se pisa el pedal del freno, el motor genera corriente eléctrica durante la desaceleración, y esta energía se utiliza para frenar el vehículo y recargar la batería de tracción ➔ 168.

Zona de uso B "Óptima"

Indica una conducción económica, con una relación equilibrada entre recuperación y gasto energético.

Zona de uso C "Consumo de energía"

La batería de tracción suministra la energía eléctrica necesaria al motor para desplazar el vehículo.

 La presencia y visualización de esta información depende de la configuración de entorno que se seleccione ➔ 133.

CONSEJOS DE CONDUCCIÓN Y ECO-CONDUCCIÓN

Indicador del estilo de conducción



Le informa en tiempo real del estilo de conducción adoptado. Esto se indica mediante la luz de advertencia **1**.

Es posible visualizar el indicador de estilo de conducción pulsando repetidamente hacia arriba o hacia abajo en el interruptor **2**.



Cuanto mayor sea la hoja que aparece en el indicador **1**, mejor es la gestión de la velocidad, la aceleración y la anticipación en términos de eco-conducción.

Cuanto menor sea la hoja que aparece en el indicador **1**, peor es la gestión de la velocidad, la aceleración y la anticipación en términos de eco-conducción.

En caso de conductas consideradas no ecológicas (hoja naranja pequeña), se podrán enviar consejos relacionados con los hábitos de conducción.

Si sigue regularmente este indicador, aumentará la autonomía eléctrica del vehículo.

ModoECO

El modo ECO es una función que optimiza la autonomía del vehículo. Actúa sobre algunos de los sistemas del vehículo que consumen energía (climatización, etc.) y también afecta a su comportamiento (aceleración, regulador de velocidad, deceleración, etc.).

Activación/desactivación desde la pantalla multimedia **3**

Para activar o desactivar la función, consulte el manual del sistema multimedia.



Circulando, es posible abandonar temporalmente el modo ECO para recuperar el rendimiento del motor.

CONSEJOS DE CONDUCCIÓN Y ECO-CONDUCCIÓN

Para ello, pise con firmeza y a fondo el pedal del acelerador. El modo ECO se reactiva cuando reduce la presión del pedal del acelerador.

tráfico, punto de recarga más cercano, etc.) le permitirá hacer más fácil su recorrido.



Con el modo ECO activado, la velocidad del vehículo está limitada a aproximadamente 115 km/h.

Informe del trayecto

En los vehículos que disponen del equipamiento, una vez que se apaga el motor, se muestra un "Diario de viaje" en la pantalla multimedia **3**. El registro muestra información relacionada con el último recorrido:

- el consumo medio de energía;
- el número de kilómetros recorridos;
- una nota global, teniendo en cuenta la aceleración, la anticipación y su aptitud para gestionar la velocidad;
- consejos que le permiten mejorar su calificación.

Para obtener más información, consulte el manual del sistema multimedia.

Sistema de navegación

El uso de la información disponible en su sistema de navegación (info.

AUTONOMÍA DEL VEHÍCULO:

Consejos

En uso real, la autonomía del vehículo eléctrico puede variar en función de diversos factores que usted puede controlar, en parte, para aumentar notablemente la autonomía.

Estos factores son:

- la velocidad y el estilo de conducción;
- el tipo de carretera;
- el confort térmico;
- los neumáticos;
- la utilización de accesorios eléctricos;
- la carga del vehículo.

Además, la activación del modo ECO permite que el vehículo se haga cargo automáticamente de todos los consumidores de energía (potencia del motor, etc.) para reducir su consumo al máximo ➔ 177.

La velocidad y el estilo de conducción

Circular a alta velocidad reduce significativamente la autonomía del vehículo.

Ejemplos (a velocidad constante):

- La reducción de la velocidad de aproximadamente 130 km/h a 110 km/

h permite un ahorro de hasta el 20 % de combustible;

- la reducción de la velocidad de aproximadamente 90 km/h a 80 km/h permite un ahorro de hasta el 10 % de combustible;

Una conducción "deportiva" reduce la autonomía del vehículo: opte por un estilo de conducción "más relajado".

Consejo:

- circule a velocidad constante;
- Consulte con regularidad las herramientas que tiene a su disposición para obtener información acerca de las condiciones de circulación (medidor de carga, consumo instantáneo, evaluación del trayecto, etc.) ➔ 177;
- adapte el estilo de conducción para evitar el consumo excesivo de energía;
- favorezca la recuperación de energía: anticípese a las situaciones del tráfico levantando el pie del acelerador o frenando gradualmente.

El perfil de la carretera



No trate de mantener la velocidad en las subidas; no acelere más de lo que requeriría sobre terreno llano. Conserve preferentemente la misma posición del pie en el acelerador.

AUTONOMÍA DEL VEHÍCULO:

Confort térmico

62429

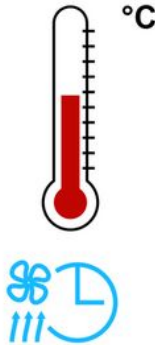

La utilización de la calefacción o de la climatización reduce la autonomía del vehículo.

Para mantener la autonomía del vehículo, se recomienda seleccionar el modo "programación" antes de utilizar el vehículo → **342**.

La carga del vehículo

Evite toda carga inútil a bordo del vehículo.

Neumáticos

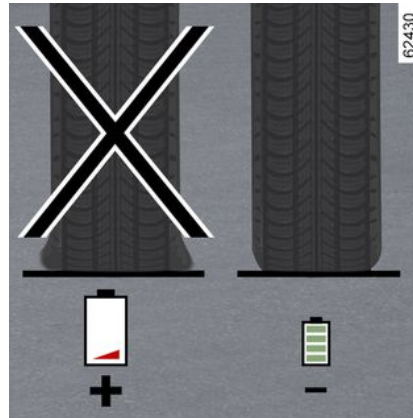

Una presión insuficiente aumenta el consumo de energía. Respete las presiones de los neumáticos recomendadas para su vehículo.

Al sustituirlos, coloque preferentemente neumáticos de la misma marca, tamaño, tipo y estructura que los originales. El uso de neumáticos no recomendados reduce significativamente la autonomía del vehículo → **384**.

SISTEMA DE VIGILANCIA DE LA PRESIÓN DE LOS NEUMÁTICOS

3



Si el vehículo está equipado, este sistema vigila la presión de inflado de los neumáticos.

Principio de funcionamiento

Cada rueda tiene un sensor en la válvula de inflado que mide periódicamente la presión de los neumáticos.

El sistema muestra las presiones actuales en el cuadro de instrumentos **1** y avisa al conductor en caso de presión insuficiente.

Reinicialización del valor de referencia para la presión de los neumáticos

Debe realizarse:

- cuando la presión de referencia de los neumáticos tenga que modificarse para adaptarse a las condiciones de uso (en vacío, en carga, conducción en autopista, etc.);
- tras una permutación de rueda (sin embargo, se desaconseja esta práctica);
- tras un cambio de rueda.

Debe hacerse siempre después de comprobar en frío las presiones de inflado de los cuatro neumáticos.

Las presiones de inflado deben adecuarse al uso actual del vehículo (en vacío, en carga, conducción en autopista, etc.).



Si el vehículo dispone de sistema de navegación, el procedimiento de reinicialización también se puede realizar utilizando la pantalla multimedia: consulte el manual del sistema multimedia.



Procedimiento de reinicialización mediante el cuadro de instrumentos **1**

Contacto activado, **vehículo parado**:

- Presione repetidamente el interruptor hacia arriba/hacia abajo **2** las veces necesarias para acceder a la pestaña "Presión de los neumáticos"-
- Mantenga el interruptor **2** presionado hacia abajo (unos 3 segundos) para comenzar la reinicialización.

El parpadeo del símbolo de los neumáticos indica que la solicitud de reinicialización del valor de presión de los neumáticos de referencia se ha reconocido.

SISTEMA DE VIGILANCIA DE LA PRESIÓN DE LOS NEUMÁTICOS

La reinicialización puede llevar varios minutos de conducción.

Si a la reinicialización le siguen viajes cortos, la imagen del paso 3 de la tabla de la página siguiente puede seguir apareciendo después de varios reinicios sucesivos.

Nota: el valor de referencia de la presión de los neumáticos no puede ser menor que el recomendado e indicado en el marco de la puerta.



Procedimiento de reinicialización a través de la pantalla multimedia 3

El procedimiento de reajuste se debe realizar con el vehículo detenido y el encendido conectado.

Para obtener más información, consulte el manual del sistema multimedia.







Por su seguridad, el testigo **STOP** le impone una parada obligatoria e inmediata, compatible con las condiciones de circulación.

SISTEMA DE VIGILANCIA DE LA PRESIÓN DE LOS NEUMÁTICOS

Visualización de mensajes

La tabla muestra los posibles mensajes relacionados con el procedimiento de reinicialización de la presión de inflado de los neumáticos.

Etapas	Información en pantalla	Interpretaciones
1	 Una pantalla que muestra un icono de un coche con los números '2.5' en cada una de las cuatro posiciones de las ruedas.	Con el contacto puesto y el vehículo parado, para comenzar la reinicialización de la presión de los cuatro neumáticos, pulse hacia abajo y mantenga pulsado el interruptor 2 .
2	 Una pantalla que muestra un icono de un coche con los símbolos '---' en cada una de las cuatro posiciones de las ruedas.	Los símbolos "---" que figuran delante de cada rueda parpadearán para indicar que el sistema ha registrado la reinicialización de la presión de los neumáticos de las cuatro ruedas.
3	 Una pantalla que muestra un icono de un coche con los símbolos '---' en cada una de las cuatro posiciones de las ruedas.	Los símbolos "---" que figuran delante de cada rueda permanecerán encendidos. Este sistema reinicializa la presión de los cuatro neumáticos. Ya puede circular. Puede que el mensaje siga visualizado en trayectos cortos. Nota: durante la reinicialización, la vigilancia de la presión de los neumáticos permanece en funcionamiento.
4	 Una pantalla que muestra un icono de un coche con los números '2.5' en cada una de las cuatro posiciones de las ruedas.	Se muestra el valor de la presión de los cuatro neumáticos: el procedimiento de reinicialización se ha completado satisfactoriamente.

SISTEMA DE VIGILANCIA DE LA PRESIÓN DE LOS NEUMÁTICOS

Reajuste de la presión de los neumáticos

Las presiones de los cuatro neumáticos deben ajustarse en frío (consulte la etiqueta situada en el canto de la puerta del conductor).

En caso de que la verificación de la presión no pueda efectuarse con los neumáticos en frío, habrá que aumentar las presiones recomendadas de 0,2 a 0,3 bares (3). PSI).

Es imperativo no desinflar nunca un neumático caliente.



Esta función es una ayuda complementaria a la conducción.

La función no interviene sustituyendo al conductor.

No puede por tanto, en ningún caso, sustituir la vigilancia ni la responsabilidad del conductor.

Compruebe la presión de los neumáticos una vez al mes.

Sustitución ruedas/neumáticos

Póngase en contacto con un representante de la marca para sustituir los neumáticos y conocer los

accesorios compatibles con el sistema que están disponibles en la red de la marca: la utilización de cualquier otro accesorio podría afectar al correcto funcionamiento del sistema.



Cambio de rueda

el sistema puede requerir varios minutos, en función de la

circulación, para tener en cuenta las posiciones de las ruedas y las presiones, compruebe la presión de los neumáticos después de realizar cualquier intervención.

Producto repara neumáticos y kit de inflado



Dada la especificidad del diseño de las válvulas, utilice solamente los dispositivos homologados por la red.

Consulte las páginas ➔ 379.

SISTEMA DE VIGILANCIA DE LA PRESIÓN DE LOS NEUMÁTICOS

Anomalías de inflado de los neumáticos

La información que se muestra en el cuadro de instrumentos señala cualquier posible anomalía de inflado de los neumáticos (por ejemplo, neumático desinflado o pinchado). El testigo **STOP** por motivos de seguridad, exige la detención inmediatamente en cuanto las condiciones del tráfico lo permitan.

La tabla enumera los mensajes de advertencia que aparecen en el cuadro de instrumentos **1** cuando el sistema detecta una anomalía de inflado de los neumáticos.

Intermitentes	Mensajes	Información en pantalla (según el vehículo)	Interpretaciones
	Ajustar presión neumáticos		La rueda y el valor de asociado de la presión se muestran en amarillo. Esto indica que se ha detectado el sub-inflado de algún neumático. Verifique y ajuste la presión de los cuatro neumáticos y, a continuación, reinicialice el sistema.
	Pinchazo		La rueda y el valor de asociado de la presión se muestran en rojo. Esto indica que el neumático de dicha rueda está pinchado o muy desinflado. Ajuste la presión de los cuatro neumáticos en frío y reinicialice el sistema si el neumático está desinflado. Sustituya o haga sustituir el neumático si está pinchado.
	Revisar sensores de neumáticos		Deja de visualizarse una rueda. Esto indica que al menos una de las ruedas no está equipada con un sensor o que el sensor está defectuoso. Consulte a un Representante de la marca
	Fallo localiz. neumáticos		Esto indica que el sistema no ha podido determinar la presión de cada neumático. La razón de este hecho puede ser el uso de un sensor no preconizado por la marca. El sistema de vigilancia de la presión de los neumáticos permanece en funcionamiento.

ADVERTENCIA DE PÉRDIDA DE PRESIÓN DE LOS NEUMÁTICOS

43592

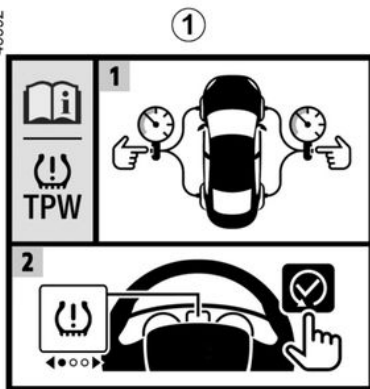

Si el vehículo está equipado con este sistema, este avisará de la pérdida de

presión de uno o de varios neumáticos.

El sistema se puede identificar mediante la etiqueta **1** situada en el vehículo.

Principio de funcionamiento

Este sistema detecta la pérdida de presión de uno de los neumáticos midiendo la velocidad de las ruedas durante la conducción.

En caso de presión insuficiente (rueda desinflada, rueda pinchada...), se advierte al conductor mediante el

encendido fijo del testigo  **2**.



Esta función es una ayuda complementaria a la conducción.

La función no interviene sustituyendo al conductor. No puede por tanto, en ningún caso, sustituir la vigilancia ni la responsabilidad del conductor. Compruebe la presión de los neumáticos, incluida la de la rueda de repuesto, una vez al mes.

Condiciones de funcionamiento

El sistema se debe reinicializar con la presión de inflado que se indica en la etiqueta de presiones de inflado de los neumáticos (consulte el apartado "➔ 370" en el capítulo 4); en caso contrario, la advertencia de pérdida importante de presión podría no ser fiable.

Antes de proceder a la reinicialización, se deben comprobar las presiones de inflado de los cuatro neumáticos, siempre en frío.

En las situaciones siguientes, existe el riesgo de que el sistema intervenga con retraso o no funcione correctamente:

- sistema no reinicializado tras un inflado o cualquier operación en las ruedas;
- sistema reinicializado incorrectamente: presiones de los neumáticos diferentes de las presiones recomendadas;
- modificación importante de la carga o distribución de la carga en un lado del vehículo;
- conducción deportiva con fuerte aceleración;
- circulación por una calzada nevada o deslizante;
- circulación con cadenas de nieve;

3

ADVERTENCIA DE PÉRDIDA DE PRESIÓN DE LOS NEUMÁTICOS

- montaje de un solo neumático nuevo;
- utilización de neumáticos no homologados por la red de la marca.

3

i Es necesario comprobar la presión de los neumáticos antes de iniciar el procedimiento de restablecimiento. El sistema no mostrará ninguna advertencia si la presión no corresponde a la presión recomendada.

i Puede que el sistema no detecte de forma inmediata la pérdida repentina de presión de un neumático (reventón de un neumático, etc.).

Procedimiento para restablecer los niveles estándar de presión de los neumáticos

Debe realizarse:

- tras cada inflado o reinicialización de la presión de los neumáticos;
- tras un cambio de rueda;

- después de una permutación de las ruedas.

Las presiones de inflado deben adecuarse al uso actual del vehículo (en vacío, en carga, conducción en autopista, etc.). Respete las presiones de inflado (incluida la de la rueda de repuesto). Compruébelas al menos una vez al mes y antes de realizar un viaje largo (consulte la etiqueta pegada en el canto de la puerta del conductor) ➔ **384**.

Procedimiento de reinicialización

En el cuadro de instrumentos



Con el encendido puesto y el **vehículo detenido**: tocar repetidamente el interruptor **4** tantas veces como sea necesario hasta llegar a la pestaña

"Vehículo" 

- Incline el interruptor **3** hacia arriba o hacia abajo para llegar a la página "Presión de neum. inic. pulsac lar".
- Mantenga pulsado el botón **5** OK para iniciar el restablecimiento.

Mantenga presionado el botón **5** hasta que aparezca el mensaje "Operación terminada". Ya puede circular.

i Si el vehículo dispone de sistema de navegación, el procedimiento de reinicio también se puede iniciar a través de la pantalla multimedia: consultar el manual del equipo.

ADVERTENCIA DE PÉRDIDA DE PRESIÓN DE LOS NEUMÁTICOS

Visualización de mensajes

El cuadro siguiente muestra los posibles mensajes relacionados con el procedimiento de reinicialización de la presión de inflado de los neumáticos.

Etapas	Mensajes	Interpretaciones
-	Presión neum. inic. en parado	El mensaje se muestra durante la conducción. Si desea reinicializar la presión de los cuatro neumáticos, detenga el vehículo.
1	Presión de neum. inic. pulsac lar	Para reinicializar la presión de los cuatro neumáticos, con el vehículo parado, mantenga pulsado el interruptor 5 OK para comenzar la reinicialización hasta que se muestre el mensaje "Si presiones OK [manten. pulsac]".
2	Si presiones OK [manten. pulsac]	El mensaje parpadea y le recuerda que es necesario ajustar la presión según los valores recomendados en la etiqueta de presión de inflado de los neumáticos ➔ 370 antes de restablecer el sistema. Mantenga presionado el interruptor 5 OK para confirmar la solicitud de restablecimiento hasta que aparezca el mensaje "Operación terminada".
3	Operación terminada	El procedimiento de reinicialización se ha completado satisfactoriamente. Ya puede circular.

ADVERTENCIA DE PÉRDIDA DE PRESIÓN DE LOS NEUMÁTICOS

Reajuste de la presión de los neumáticos

Las presiones de los cuatro neumáticos deben ajustarse en frío (consulte la etiqueta situada en el canto de la puerta del conductor) → 370.

En caso de que la verificación de la presión no pueda efectuarse con los neumáticos fríos, **habrá que incrementar las presiones preconizadas 0,2 a 0,3 bar (3 PSI).**

Es imperativo no desinflar nunca un neumático caliente.

Tras cada inflado o reajuste de la presión de los neumáticos, inicie el restablecimiento del valor de referencia para la presión de los neumáticos.

Sustitución ruedas/neumáticos

Utilizar únicamente equipos homologados por la red de la marca, de lo contrario, el sistema corre el riesgo de activarse tarde o de funcionar incorrectamente → 384.

Tras cada cambio de rueda/neumático, reajuste la presión de los neumáticos e inicie la reinicialización del valor de referencia para la presión de los neumáticos.

Rueda de repuesto de emergencia

Si el vehículo tiene este equipo, reajuste la presión de los neumáticos e inicie el restablecimiento del valor de referencia para la presión de los neumáticos.

Producto repara neumáticos y kit de inflado

Utilizar únicamente equipos homologados por la red de la marca, de lo contrario, el sistema corre el riesgo de activarse tarde o de funcionar incorrectamente. → 379.
Tras la utilización del kit de inflado de los neumáticos, reajuste la presión de los neumáticos y comience el reseteo del valor de referencia.

Anomalías de inflado de los neumáticos







El cuadro de la página siguiente enumera los mensajes de advertencia que aparecen en el cuadro de instrumentos **6** cuando el sistema detecta una anomalía de inflado de los neumáticos.

La información que se muestra en el cuadro de instrumentos señala cualquier posible anomalía de inflado de los neumáticos (por ejemplo, neumático desinflado o pinchado).

ADVERTENCIA DE PÉRDIDA DE PRESIÓN DE LOS NEUMÁTICOS

Tabla de mensajes de error

Intermitentes	Mensajes	Interpretaciones
 se enciende	Inflar neum. e inicializar	Esto indica que se ha detectado el sub-inflado o el pinchazo de alguno de los neumáticos. Verifique y ajuste en frío la presión de los cuatro neumáticos y reinicie el sistema.
 parpadea, luego permanece encendido	Revisar presión neum. e inic.	Esto indica que la reinicialización ha sido infructuosa. Compruebe y reajuste la presión de los neumáticos antes de volver a realizar el procedimiento de reinicialización.
 parpadea, a continuación, permanece encendido junto con el testigo de advertencia 	Revisar TPW	Esto indica un fallo del sistema. Consulte a un Representante de la marca
 parpadea, luego permanece encendido	TPW no disponible	Esto indica que el tamaño de la rueda de repuesto es diferente del de las otras cuatro ruedas instaladas en el vehículo. El sistema no estará disponible hasta que se instale una rueda de tamaño idéntico al de las otras ruedas y se lleve a cabo el procedimiento de reinicialización.

DISPOSITIVOS DE CORRECCIÓN Y DE ASISTENCIA A LA CONDUCCIÓN

Según el vehículo, comprende:

- el **ABS (sistema antibloqueo de ruedas)**;
- el **control electrónico de estabilidad ESC con control de subviraje y control de tracción**;
- de **asistencia al frenado de emergencia con, según el vehículo, anticipación del frenado**;
- **ayuda al arranque en cuesta**;
- **frenado multicollisión**;
- **del sistema de frenado de recuperación**.

Otros sistemas de asistencia a la conducción se describen en este prospecto.



Estas funciones son ayudas suplementarias en caso de condiciones de conducción críticas para adaptar el comportamiento del vehículo a dichas condiciones. No obstante, la función no interviene sustituyendo al conductor. **No aumentan los límites del vehículo y no deben incitar a ir más deprisa.** No pueden por tanto, en ningún caso, sustituir la vigilancia ni la responsabilidad del conductor durante las maniobras (el conductor debe estar siempre atento a los acontecimientos imprevistos que pueden darse durante la conducción).

ABS (sistema de frenado antibloqueo)

En una frenada intensiva, el ABS permite evitar el bloqueo de las ruedas y por lo tanto controlar la distancia hasta que se para el vehículo y conservar el control del mismo.

En estas condiciones, son posibles las maniobras para evitar un obstáculo



esquivándolo y frenando al mismo tiempo. Además, este sistema permite optimizar las distancias de frenado, sobre todo en suelo poco adherente (suelo mojado...).

Cada actuación del sistema se manifiesta por una pulsación más o menos importante percibida en el pedal de freno. El ABS no permite en ningún caso aumentar las prestaciones "físicas" ligadas a la adherencia de los neumáticos con respecto al suelo. Por tanto, las reglas de prudencia deben respetarse **imperativamente** (distancias entre los vehículos, etc.).



En caso de emergencia, se recomienda aplicar una **presión fuerte y continua sobre el pedal del freno**. No es necesario accionar el pedal en pisadas sucesivas (bombeo). El ABS modulará el esfuerzo aplicado en el sistema de frenado.

Averías de funcionamiento

–  y  se encienden en el cuadro de instrumentos junto con, según el vehículo, los mensajes

DISPOSITIVOS DE CORRECCIÓN Y DE ASISTENCIA A LA CONDUCCIÓN

"Revisar el ABS", "Revisar sistema de frenado" y "Revisar el ESC": el ABS, el ESC y la ayuda a la frenada de emergencia están desactivados.

Todavía proporciona frenado;

– , ,  y 

se encienden en el cuadro de instrumentos acompañados por el mensaje "Avería sistema de frenado": **esto indica una avería en el sistema de frenado.**

En ambos casos, consulte a un Representante de la marca.



El frenado está parcialmente asegurado. Sin embargo, **es peligroso frenar**

bruscamente y es esencial una parada inmediata, tan pronto las condiciones de la circulación lo permitan. Contacte con un Representante de la marca.

Control dinámico de conducción ESC con control de subvirado y sistema antipatinado

Control electrónico de estabilidad ESC

Este sistema ayuda a conservar el control del vehículo en las situaciones «críticas» de conducción (evitando un obstáculo, pérdida de adherencia en una curva...).

Principio de funcionamiento

Un sensor en el volante permite conocer la trayectoria de conducción deseada por el conductor.

Otros sensores, repartidos por el vehículo, miden su trayectoria real.

El sistema compara las órdenes del conductor con la trayectoria del vehículo y corrige esta última si es necesario, controlando el frenado en algunas ruedas y/o la potencia del motor. En el caso de que se active el

sistema, el testigo  parpadea en el cuadro de instrumentos.

Control de subvirado

Este sistema optimiza la acción del ESC en el caso de un fuerte subvirado (pérdida de adherencia del tren delantero).

SISTEMA ANTIPATINADO



Este sistema ayuda a limitar el patinado de las ruedas motrices y a controlar el vehículo en las situaciones de arranque, de aceleración o de desaceleración.

Principio de funcionamiento

A través de los sensores, el sistema mide y compara, en cada instante, la velocidad de las ruedas motrices y detecta su embalamiento. Si una rueda tiende a patinar, el sistema impone el frenado de ésta hasta que la motricidad vuelva a ser compatible con el nivel de adherencia bajo la rueda.

Averías de funcionamiento

Cuando el sistema detecta un fallo de funcionamiento, el mensaje "Revisar el

ESC" y el testigo  y  se muestran en el cuadro de instrumentos. En este caso, el ESC y el control de tracción están desactivados.

Consulte a un Representante de la marca

Asistencia a la frenada de emergencia

Se trata de un sistema complementario al ABS que ayuda a reducir las distancias de frenado del vehículo.

Principio de funcionamiento

El sistema detecta las situaciones de frenada de emergencia. En este caso, el sistema de frenado desarrolla instantáneamente su potencia máxima y puede activar la regulación del ABS.

DISPOSITIVOS DE CORRECCIÓN Y DE ASISTENCIA A LA CONDUCCIÓN

La frenada ABS se mantiene mientras el pedal del freno está pisado.

Las luces de freno se encienden

Según el vehículo, estas pueden parpadear en caso de fuerte desaceleración.

Anticipación del frenado

Según el vehículo, cuando suelta rápidamente el pedal del acelerador, el sistema anticipa el frenado para disminuir las distancias de frenado.

Casos particulares

En caso de utilizar el regulador de velocidad:

- si utiliza el pedal del acelerador, cuando suelte el pedal el sistema puede activarse;
- si no utiliza el pedal del acelerador, el sistema no se activará.

Averías de funcionamiento

Cuando el sistema detecta una anomalía de funcionamiento, aparece el mensaje "Revisar sistema de frenado" en el cuadro de instrumentos

acompañado del testigo .

Consulte a un Representante de la marca



Estas funciones son ayudas suplementarias en caso de condiciones de conducción críticas

para adaptar el comportamiento del vehículo a dichas condiciones.

Estas funciones no intervienen sustituyendo al conductor. **No aumentan los límites del vehículo y no deben incitar a ir más deprisa.** No pueden por tanto, en ningún caso, sustituir la vigilancia ni la responsabilidad del conductor durante las maniobras (el conductor debe estar siempre atento a los acontecimientos imprevistos que pueden darse durante la conducción).

Ayuda al arranque en cuesta

Este sistema le ayuda al arrancar en una pendiente, dependiendo del grado de inclinación de la calzada. Impide que el vehículo retroceda interviniendo en el apriete automático de los frenos, cuando el conductor levanta el pie del pedal de freno para pisar el acelerador.

Funcionamiento del sistema

Funciona solo cuando la palanca de velocidades está en una posición diferente de N y cuando el vehículo está completamente parado (con el pedal del freno pisado).

El sistema retiene el vehículo unos **2 segundos**. A continuación, los frenos se aflojan progresivamente (el vehículo actúa en función del tipo de pendiente).



El sistema de ayuda al arranque en pendiente no siempre puede impedir que el vehículo

retroceda (pendientes muy pronunciadas, etc).

En cualquier caso, el conductor puede pisar el pedal de freno e impedir de esta forma que el vehículo retroceda.

La función de Ayuda al arranque en cuesta no debe utilizarse para detenciones prolongadas; en esos casos, utilice el pedal de freno.

Esta función no está ideada para inmovilizar permanentemente el vehículo.

Si es necesario, utilice el pedal de freno para detener el vehículo.

El conductor debe prestar especial atención sobre suelos deslizantes o con poca adherencia.

Existe riesgo de lesiones graves.

Frenado multicolisión

El frenado multicolisión reduce el riesgo de otro choque tras un accidente, deteniendo provisionalmente el vehículo.

Principio de funcionamiento

Cuando el sistema del airbag detecta una colisión, se activan los pretensores o los airbags ➔ 81 y la función "Frenado multicolisión" acciona el control electrónico de estabilidad (ESC) para frenar el vehículo.

El frenado multicolisión se desactiva durante el proceso si:

- el conductor presiona con firmeza el pedal del acelerador; o bien
- la fuerza de frenado generada por el conductor al pisar el pedal de freno es superior a la fuerza ejercida por el frenado automático de la función.

Nota: el frenado multicolisión requiere que el sistema de frenado del vehículo funcione correctamente.

Averías de funcionamiento

Cuando el sistema detecta una anomalía de funcionamiento, el mensaje "Controlar post-colisión" y los

testigos  se muestran en el cuadro de instrumentos.

En este caso, la función está desactivada. Consulte a un Representante de la marca

Sistema de frenado de recuperación

En caso de frenado, el sistema de frenado de recuperación puede convertir la energía producida por la desaceleración del vehículo en energía eléctrica.

Así se recargará la batería de tracción de 400 V y permitirá aumentar la autonomía del vehículo.

Averías de funcionamiento

–  encendido en el cuadro de instrumentos acompañado del mensaje "Revisar sistema de frenado": **la asistencia de frenado sigue estando operativa.**

En estas condiciones, la sensación al pisar el pedal de freno puede ser diferente.

Se recomienda aplicar una presión fuerte y continua sobre el pedal.

Consulte a un Representante de la marca.

DISPOSITIVOS DE CORRECCIÓN Y DE ASISTENCIA A LA CONDUCCIÓN

– **STOP** encendido en el cuadro de instrumentos acompañados del mensaje "Avería sistema de frenado": **esto indica un fallo en el sistema de frenado.**

3

Póngase en contacto con un Representante de la marca.



El testigo **STOP** por motivos de seguridad, exige la detención inmediatamente en cuanto las condiciones del tráfico lo permitan. Apague el motor y no lo vuelva a arrancar. Contacte con un Representante de la marca.

MY SAFETY

La función "My Safety" se puede utilizar para desactivar o activar simultáneamente un conjunto de funciones de asistencia al conductor.

En función del vehículo, es posible configurar la función "My Safety" desde la pantalla multimedia mediante la selección en grupo de las funciones de ayuda a la conducción que deben desconectarse.

Operación



Modo "All on"

Según el vehículo, las funciones y configuraciones de asistencia a la conducción implicadas son:

- alerta acústica de exceso de velocidad → 239;
- prevención de salida de carril → 204;
- advertencia de vigilancia del conductor → 236;
- prevención de salida de carril de emergencia → 211.

Cuando se activa el modo "All on": se muestra el mensaje "My Safety All ON seleccionado" en el cuadro de instrumentos como confirmación. Se activan las ayudas a la conducción disponibles en este modo.

Modo "Custom"

Es posible utilizar este modo para **desactivar** o **reactivar** determinadas ayudas a la conducción que se encuentran disponibles en el modo "All on" y que se han configurado previamente en los ajustes "MY SAFETY PERSONALIZADO".

Una vez **que el contacto esté encendido**, presione el botón **1** dos veces seguidas para activar el modo "Personalizado". Tras una primera presión, aparece el mensaje "Presionar de nuevo para acceder a My Safety Custom" en el cuadro de instrumentos. En la segunda pulsación, la luz indicadora del botón **1** se apaga. El modo "Custom" se encuentra activado. Aparece el mensaje "My Safety Perso

seleccionado" en el cuadro de instrumentos.

Para volver al modo "All on", **presionar una vez** el botón **1**. El indicador luminoso del botón **1** se enciende.



En función del vehículo, según el tiempo que haya transcurrido desde la última vez que se paró el motor, se reactiva el modo "All on":

- cuando se desbloquea el vehículo;
- o
- cuando se abre una puerta;
- o
- al volver a arrancar el motor.

Configuración del modo personalizado



Por razones de seguridad, los reglajes deben efectuarse con el vehículo parado.

MY SAFETY



Los ajustes "MY SAFETY PERSO" que se memoricen en el modo "Personalizado" se almacenan al detener el motor por última vez o al cerrar las puertas.

3

Desde la pantalla multimedia 2



Para obtener más información, consulte el manual del sistema multimedia.

ALERTA DE SALIDA DE CARRIL

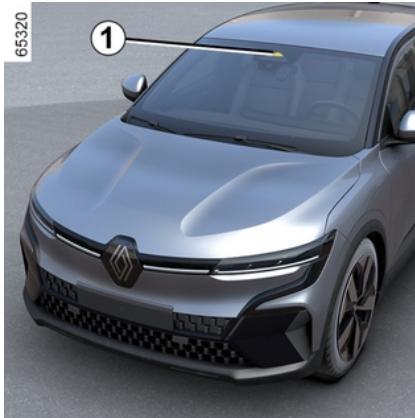

Gracias a la información de la cámara **1**, la función avisa al conductor cuando cruza una línea (continua o discontinua) sin activar los intermitentes.

Ubicación de la cámara **1**

Asegúrese de que el parabrisas no quede oculto (por suciedad, barro, nieve, condensación, etc.).



Esta función es una ayuda complementaria a la conducción. Esta función no exime, en ningún caso, la vigilancia ni la responsabilidad del conductor, que debe mantener el control de su vehículo en todo momento.

La función de alerta de salida de carril no corrige la trayectoria del vehículo.

Activación/desactivación



Vehículo equipado con un interruptor**3**



En la pantalla multimedia, seleccione el valor de Worlds "Vehicles", "Driving Aids" y luego "Lane Departure Alert" y seleccione si desea activar o desactivar la función.

Cuando la función se encuentra activada, el mensaje "Alerta de salida

del carril activada" y el testigo  aparecen en el cuadro de instrumentos.

Al desactivar la función, se muestra el mensaje "Lane departure alert deactivate" o, según el vehículo, "Mantenimiento en el carril desactivado", en el cuadro de

ALERTA DE SALIDA DE CARRIL

instrumentos. El testigo  se enciende en el cuadro de instrumentos.

Vehículo equipado con un interruptor 4



Antes de activar la función, en el valor de World "Vehículo" de la pantalla multimedia 2, pulse el menú "Asistente a la conducción" y, a continuación, el menú "Mantenimiento de carril" y seleccione "Alerta de cambio de carril".

Para activar la función, pulse el interruptor 4.

El mensaje "Mantenimiento en el carril activado" y el testigo  se muestran en el cuadro de instrumentos y se enciende el testigo del interruptor 4.

Si no se selecciona ninguna función lateral en el menú "Mantenimiento de carril", cuando se pulsa el interruptor 4, se muestra el mensaje "Mantenimiento en el carril no configurado" en el cuadro de instrumentos.

Para desactivar la función, pulse el interruptor 4 o anule la selección de "Alerta de cambio de carril" en el menú "Mantenimiento de carril".

El testigo  se enciende en el cuadro de instrumentos.

Si la alerta de salida de la vía ha sido la única función lateral seleccionada, el testigo del interruptor 4 se apaga y se muestra el mensaje "Mantenimiento en el carril desactivado".

Si la función "Prevención de salida de carril" está activada, anular la selección de la alerta de salida de la vía no influirá en el funcionamiento del sistema.



Cada vez que se arranca el vehículo, la función continúa el modo guardado la última vez que se paró el motor.

Operación



Cuando la función está activada, la luz de advertencia  y los indicadores de línea izquierdo y derecho 5 se muestran en gris en el cuadro de instrumentos.

La función está lista para avisar al conductor si:

ALERTA DE SALIDA DE CARRIL

– la velocidad está comprendida entre 65 km/h y 150 km/h (o 160 km/h, según el vehículo);

y

– el testigo  y los indicadores de línea izquierdo y derecho **5** aparecen en blanco.

La función entra en alerta si se cruza una línea sin activar los intermitentes.

La función avisa al conductor:

– mediante una vibración en el volante;

y

– el testigo  y el indicador **5** de la línea rebasada se iluminan en rojo.

Temporalmente no disponible

El sistema dejará de estar disponible si:

- cruce muy rápido de la línea;
- circulación continua sobre una línea;
- aproximadamente cuatro segundos después de cambiar de carril;
- curvas cerradas;
- visibilidad afectada;
- se activa uno de los intermitentes;
- fuerte aceleración;
- el ancho de vía cambia;
- se activa el sistema de frenado activo de emergencia.

Cuando la función no está disponible,

el testigo  y los indicadores de línea izquierda/derecha se vuelven de color gris en el cuadro de instrumentos.

Condiciones de inhibición del sistema

El sistema no se puede activar cuando:

– la marcha atrás está engranada;

– el campo de visión de la cámara esté obstruido;

– el testigo  se enciende.

El testigo  y los indicadores de línea izquierda/derecha se vuelven de color gris en el cuadro de instrumentos.

Ajustes

Para acceder a los ajustes de la función desde la pantalla multimedia **2**, consulte el manual del sistema multimedia:

– "Vibración de alerta": ajuste del nivel de vibración del volante de dirección:

- « Bajo » ;
- « Media » ;
- « Alta » ;



– "Anticipación de la salida del carril": ajuste del nivel de sensibilidad de la detección de líneas. Para ello, seleccione:

- "Tarde": línea detectada al cruzarla;
- "Normal": línea detectada al aproximarse;
- «Pronto» línea detectada al estar cerca.

Para obtener más información, consulte el manual del sistema multimedia.

Averías de funcionamiento

Cuando el sistema detecta un fallo de funcionamiento, los indicadores de la línea izquierda y derecha y la luz de

ALERTA DE SALIDA DE CARRIL

advertencia  permanecen en color gris en el cuadro de instrumentos.

En algunos casos, se acompañan del siguiente mensaje:

– « Ayudas conduc. no disponibles » ;

o

– « Revisar cámara delantera » ;

o

– « Revisar ayudas a la conducción ».

Según el vehículo, el mensaje va a acompañado de la aparición del

testigo  en el cuadro de instrumentos.

Consulte a un Representante de la marca

Advertencias



Esta función es una ayuda complementaria a la conducción. Esta función no exime, en ningún caso, la vigilancia ni la responsabilidad del conductor, que debe mantener el control de su vehículo en todo momento.

Intervenciones/reparaciones del sistema

- En caso de choque, el alineamiento de la cámara puede modificarse y sus prestaciones pueden verse afectadas. Desactive la función, tras esto consulte con un Representante de la marca.
- Las intervenciones en la zona donde se encuentra la cámara (reparación, sustitución, modificaciones del parabrisas, etc.) deben ser efectuadas por un profesional cualificado.

El Representante de la marca es el único que está capacitado para intervenir en el sistema.

En caso de alteraciones en el sistema

Algunas condiciones pueden alterar o deteriorar el funcionamiento del sistema, por ejemplo:

- parabrisas ocultado (por suciedad, hielo, nieve, condensación, etc.);
- un entorno complejo (túnel, etc.);
- condiciones meteorológicas adversas (nieve, lluvia, granizo, hielo negro, etc.);
- mala visibilidad (por la noche, niebla, etc.);
- las marcas de carretera son irregulares o difíciles de distinguir (p. ej.: están parcialmente borradas, hay excesiva separación entre ellas, el firme de la calzada es irregular, etc.);
- ser deslumbrado (sol intenso, luces de vehículos que circulan en sentido contrario, etc.);
- la carretera es estrecha, con ondulaciones o sinuosa (curvas cerradas, etc.);
- circulando tras un vehículo que circula en la misma vía.

Riesgo de falsas alarmas o ausencia de las advertencias

PREVENCIÓN DE SALIDA DE CARRIL



Utilizando la información de la cámara **1**, la función activa una corrección en el sistema de dirección del vehículo cuando se cruza una línea continua o discontinua, o al acercarse a borde de la carretera (mediana, barrera, talud, terraplén, etc.) sin que se activen las luces indicadoras de dirección (intermitentes).

En función del ajuste, si se cruza una línea discontinua sin activar los intermitentes, la función:

– advierte al conductor sin medidas correctoras en el sistema de dirección;

o

– realiza una corrección activa en el sistema de dirección.



En cualquier momento, puede **recuperar el control del vehículo** actuando sobre el volante.

Ubicación de la cámara **1**

Asegúrese de que el parabrisas no quede oculto (por suciedad, barro, nieve, condensación, etc.).



Esta función es una ayuda complementaria a la conducción. Esta función no exime, en ningún caso, la vigilancia ni la responsabilidad del conductor, que debe mantener el control de su vehículo en todo momento.

Activación/desactivación

Desde la pantalla multimedia **2**



Para obtener más información, consulte el manual del sistema multimedia.

PREVENCIÓN DE SALIDA DE CARRIL

Uso del interruptor 3



– **Para desactivar la función**, si se ha desactivado del modo "personalizado" de la función "Mi seguridad" → 197 pulse el interruptor **3**



dos veces. El testigo  aparece en amarillo en el cuadro de instrumentos.

– **Para reactivar la función**, pulse el interruptor **3** una vez. El testigo  aparece en el cuadro de instrumentos.



Operación



Cuando la función está activada, el

testigo  o  y los indicadores de línea izquierdo y derecho **5** se muestran en gris en el cuadro de instrumentos.

La función está lista o en funcionamiento cuando la velocidad del vehículo está comprendida entre 65 km/h y 180 km/h aproximadamente



y si el testigo  o  y los indicadores de línea izquierdo y derecho **5** aparecen en blanco.

La función está en funcionamiento si el vehículo



- se aproxima a un lado arcén sin activar los intermitentes;
- cruza una línea sin activar los intermitentes;
- cruza una línea discontinua sin activar los intermitentes, si se ha seleccionado el ajuste "operation on broken line".

En estos casos:

– la función activa una acción en el sistema de dirección del vehículo para corregir la trayectoria del vehículo;

– el testigo  o  y el indicador **5** del lado de la línea rebasada cambian a amarillo en el cuadro de instrumentos.

Si la acción correctiva en el sistema de dirección no es suficiente, el testigo

 o  y el indicador **5** del lado de la línea rebasada cambian a rojo en el cuadro de instrumentos, junto con una vibración en el volante de dirección.



Si el ajuste "Operación on broken line" no está seleccionado, **la función hace sonar la alarma si** el vehículo cruza una línea discontinua sin activar los intermitentes y no hay un borde de carretera lo suficientemente cerca de la línea.

En este caso, la función advierte al conductor:

PREVENCIÓN DE SALIDA DE CARRIL

– mediante una vibración en el volante;

y

– el testigo  o  y el indicador 5 del lado de la línea rebasada cambian a rojo en el cuadro de instrumentos.

Nota: en caso de curvas, la función autoriza a cortar levemente las curvas.

Casos particulares

Advertencia "mantener el control"

– Si el sistema se encuentra operativo y no detecta ninguna actividad en el volante de dirección, aparece el mensaje "mantener el control" en el cuadro de instrumentos acompañado de una señal acústica y, según el

vehículo, se enciende el testigo  en amarillo hasta que el conductor recupera el control del vehículo.

– Si el sistema ha estado en funcionamiento durante un largo periodo de tiempo, aparece el mensaje "mantener el control" en el cuadro de instrumentos acompañado de una señal acústica y, según el vehículo, el

testigo  se muestra en amarillo junto con el indicador 4 del lado de la línea afectada hasta que el conductor retoma el control del vehículo.





Es posible interrumpir la corrección de la trayectoria en cualquier momento moviendo el volante de dirección.

Vehículo equipado con "Asistencia activa al conductor"

Si la función de centrado de carril se activa al mismo tiempo que la función de prevención de cambio de carril, la visualización de la luz de advertencia variará de la manera siguiente:



– en el caso de que la función "Centrado de carril" esté en

funcionamiento: el testigo verde  sustituye a los testigo blanco, gris

 o  del cuadro de instrumentos. Así, se le informa de forma prioritaria del estado de la función de centrado en el carril.

– en el caso de que la función "Centrado de carril" esté en

funcionamiento: el testigo verde  sustituye a los testigos blanco, gris

 o  del cuadro de instrumentos. Así, se le informa de forma prioritaria del estado de la función de centrado en el carril.

– en el caso de que la función "Centrado de carril" se ponga en espera mientras la función "Prevención de salida de carril" está lista o en funcionamiento: el testigo



aparece en rojo o en amarillo en el cuadro de instrumentos. Así, se le informa con carácter prioritario del estado de la función de prevención de salida del carril.

En cualquier caso, se le informa en todo momento del estado de la función cuando controla el sistema de dirección de su vehículo. Siempre se muestra la información más útil.

Indisponibilidad temporal / función desactivada



El sistema no está disponible temporalmente o está desactivado cuando:

- cruce muy rápido de la línea;
- circulación continua sobre una línea;
- aproximadamente cuatro segundos después de cambiar de carril;
- curvas cerradas;
- visibilidad afectada;
- se activa uno de los intermitentes;
- se activan las luces de advertencia;
- se da marcha atrás;
- fuerte aceleración;
- el ancho de vía cambia;

PREVENCIÓN DE SALIDA DE CARRIL

- se produce una operación del sistema de control electrónico de estabilidad;
- se produce una operación del sistema de frenado con antibloqueo;
- se activa el sistema de frenado activo de emergencia;
- interviene alguna otra función que controla el sistema de dirección, como la función de centrado en el carril.

Cuando la función no está disponible,

el testigo  o  y los indicadores de corrección de línea izquierdo/derecho **5** se vuelven de color gris en el cuadro de instrumentos.

Si la cámara frontal está oscurecida, se muestra el mensaje "Front camera without visibility" en el cuadro de instrumentos. Limpie el área donde estén situados los sensores.

Desactivación automática

La función se desactiva automáticamente cuando:

- El sistema de control de la dinámica del vehículo está desactivado.
- El sistema electrónico de estabilidad no funciona correctamente.
- El sistema de frenos con antibloqueo no funciona correctamente.

– Hay una bola de remolque conectada eléctricamente a la toma del enganche del remolque;

– el testigo **STOP** se enciende.

Cuando la función está desactivada, el

testigo  se enciende de color amarillo en el cuadro de instrumentos.

Ajustes



Uso del interruptor **3**

(según el vehículo)



Para acceder a los ajustes de la función desde la pantalla multimedia **2**, consulte el manual del sistema multimedia:

- "Operation on broken line": utilice este ajuste para seleccionar la respuesta de la función si el vehículo cruza una línea discontinua sin activar los intermitentes:
 - Ajuste seleccionado: la función puede activar una acción en el sistema de dirección del vehículo con el fin de corregir su trayectoria.
 - Ajuste no seleccionado: la función puede advertir al conductor mediante una vibración en el volante sin corregir la trayectoria del vehículo.

PREVENCIÓN DE SALIDA DE CARRIL

– "Vibration": ajuste el nivel de vibración del volante para la función de prevención de salida de carril.

– "Anticipación de salida de carril": ajusta el nivel de sensibilidad de detección de las líneas. Para ello, seleccione:

- "Tarde": línea detectada al cruzarla;
- "Normal": línea detectada al aproximarse;
- «Pronto» línea detectada al estar cerca.

Para obtener más información, consulte el manual del sistema multimedia.

Averías de funcionamiento

Cuando el sistema detecta un fallo de funcionamiento, los indicadores de la línea izquierda y derecha y la luz de

advertencia  se encienden de color amarillo en el cuadro de instrumentos.

En algunos casos, se acompañan del siguiente mensaje:

- «Ayudas conduc. no disponibles» ;
o
- «Revisar cámara delantera» ;
o
- «Revisar ayudas a la conducción».

Consulte a un Representante de la marca

Advertencias



Esta función es una ayuda complementaria a la conducción. Esta función no exime, en ningún caso, la vigilancia ni la responsabilidad del conductor, que debe mantener el control de su vehículo en todo momento.

Intervenciones/reparaciones del sistema

- En caso de choque, el alineamiento de la cámara puede modificarse y sus prestaciones pueden verse afectadas. Desactive la función y consulte con un Representante de la marca.
- Las intervenciones en la zona donde se encuentra la cámara (reparación, sustitución, modificaciones del parabrisas, etc.) deben ser efectuadas por un profesional cualificado.

El Representante de la marca es el único que está capacitado para intervenir en el sistema.

En caso de alteraciones en el sistema

Algunas condiciones pueden alterar o deteriorar el funcionamiento del sistema, por ejemplo:

- parabrisas ocultado (por suciedad, hielo, nieve, condensación, etc.);
- un entorno complejo (túnel, etc.);
- condiciones meteorológicas adversas (nieve, lluvia, granizo, hielo negro, etc.);
- mala visibilidad (por la noche, niebla, etc.);
- las marcas de carretera son irregulares o difíciles de distinguir (p. ej.: están parcialmente borradas, hay excesiva separación entre ellas, el firme de la calzada es irregular, etc.);
- ser deslumbrado (sol intenso, luces de vehículos que circulan en sentido contrario, etc.);
- la carretera es estrecha, con ondulaciones o sinuosa (curvas cerradas, etc.);
- circulando tras un vehículo que circula en la misma vía.

En este caso, la función "Prevención de salida de carril" se puede activar de manera incorrecta o de ninguna manera.

Riesgo de corrección no deseada, incorrecta o no corrección de la trayectoria.

Desactivación de la función

Debe desactivar la función si:

- la zona de la cámara ha sido dañada (en el lado del parabrisas o del retrovisor interior);
- la carretera es poco adherente (nieve, hielo, aquaplaning, grava, etc.);
- mala visibilidad (por la noche, niebla, etc.);

PREVENCIÓN DE SALIDA DE CARRIL

- el parabrisas está agrietado o deformado (no realice la reparación en esta zona del parabrisas, deje que lo cambie un representante de la marca);
- el vehículo lleva un remolque o una caravana;
- el vehículo entra en una zona con muchas marcas en la carretera (una zona con obras viales, etc.).

PREVENCIÓN DE SALIDA DE CARRIL DE EMERGENCIA

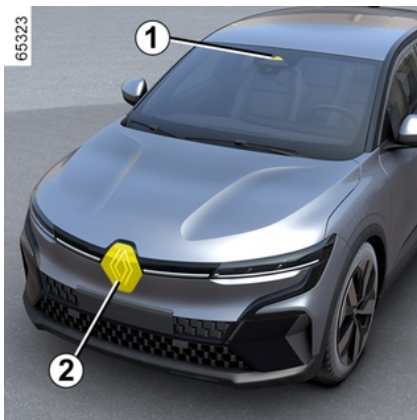

sistema de dirección del vehículo en caso de existir un riesgo de colisión con un vehículo que se aproxima en sentido contrario en el carril adyacente, sin que se haya activado la luz indicadora de dirección.

Según el vehículo, utilizando la información procedente de los radares **3** y de la cámara **1**, la función activa una corrección en el sistema de dirección del vehículo en caso de existir un riesgo de colisión con un vehículo que se desplaza a la misma velocidad o a una velocidad superior, si se encuentra dentro de la zona de detección de los radares traseros.



Utilizando la información procedente del radar **2** y de la cámara **1**, la función activa una corrección en el

 En cualquier momento, puede **recuperar el control del vehículo** actuando sobre el volante.



Este sistema proporciona una ayuda adicional a la conducción.

Este sistema no exime, en ningún caso, la vigilancia ni la responsabilidad del conductor, que debe mantener el control de su vehículo en todo momento.

Ubicación de la cámara **1**

Asegúrese de que el parabrisas no quede oculto (por suciedad, barro, nieve, condensación, etc.).

Ubicación del radar delantero **2**

Asegúrese de que la zona del radar no esté obstaculizada (por suciedad, barro, nieve, colocación/fijación incorrecta de la placa de matrícula delantera), golpeada, modificada (pintura incluida) u oculta por cualquier accesorio instalado en la parte delantera del vehículo (en el paragolpes delantero, el logotipo, etc.)

Ubicación de los radares laterales **3**

Asegúrese de que la zona de los radares no esté oculta (por suciedad,

PREVENCIÓN DE SALIDA DE CARRIL DE EMERGENCIA

barro, nieve, etc.), ni golpeada o modificada (incluida la pintura, etc.).

Activación/desactivación de la función

Desde el interruptor **A** "My Safety"



Pulse el interruptor **A** dos veces si la función se ha desactivado desde el modo Personal de la función "My Safety" → 197.

Para reactivar la función, pulse el interruptor **A**.

Desde la pantalla multimedia **B**



Para obtener más información, consulte el manual del sistema multimedia.

Detección de un vehículo que se aproxima en sentido contrario

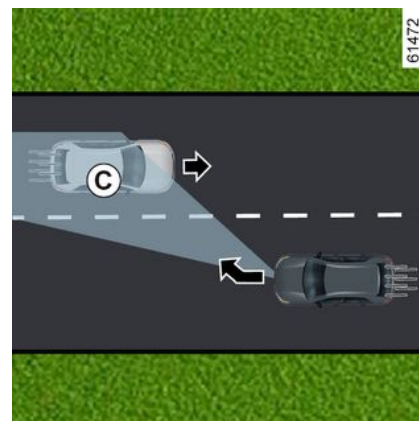
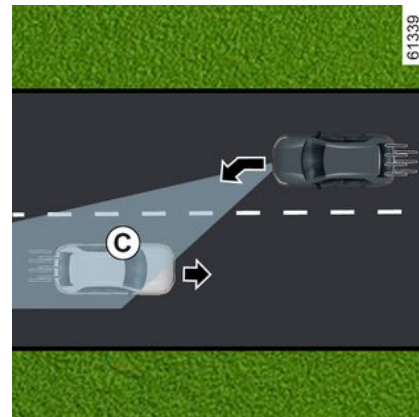

PREVENCIÓN DE SALIDA DE CARRIL DE EMERGENCIA

62509



colisión con un vehículo que se aproxima en sentido contrario en un carril adyacente y dentro de la zona de detección **C**, sin que se haya activado el intermitente, el sistema:

– **le avisa de un riesgo de colisión:**

El mensaje "Risk of collision" se muestra en el salpicadero acompañado del testigo **4** en color rojo, la línea correspondiente al lado de la intervención y una señal acústica. La imagen **5** aparece en el panel de instrumentos en el lado correspondiente a la intervención.

y

– **activa una corrección en el sistema de dirección.**

62510



 Es posible interrumpir la corrección de la trayectoria en cualquier momento moviendo el volante de dirección.



Esta función es una ayuda complementaria a la conducción.

Esta función no exime, en ningún caso, la vigilancia ni la responsabilidad del conductor, que debe mantener el control de su vehículo en todo momento.

Es posible que la función no se active si la velocidad de aproximación es superior a unos 200 km/h (por ejemplo, si viaja a 110 km/h y el otro vehículo viaja en sentido contrario por el carril adyacente a 91 km/h).

Cuando se conduce a una velocidad de entre aproximadamente 65 km/h y 110 km/h, si existe un riesgo de

PREVENCIÓN DE SALIDA DE CARRIL DE EMERGENCIA

En caso de adelantamiento

3

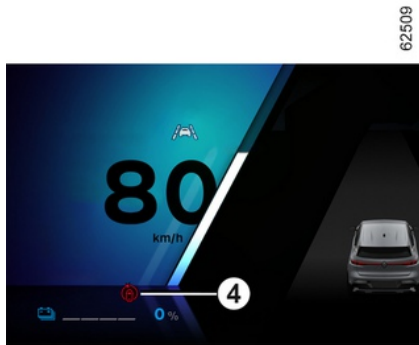
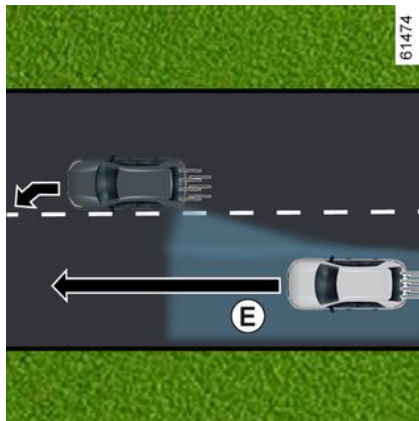
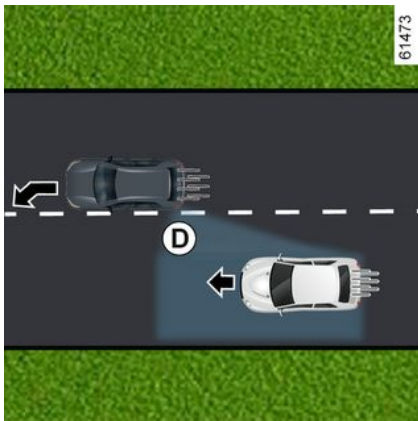

Quando se circula a una velocidad comprendida entre aproximadamente 65 km/h y 180 km/h, al acercarse a una línea (continua o discontinua) y existe riesgo de colisión con un vehículo situado en el ángulo muerto **D** y que se desplaza en la misma dirección que su vehículo o con un vehículo que se aproxima rápidamente por detrás, en un carril adyacente que se encuentra en el área de detección **E**, el sistema:

– **Le advierte sobre un riesgo de colisión:** el testigo de advertencia **7** parpadea, se muestra el mensaje "Obstac. lateral detectado" en el cuadro de instrumentos, acompañado por el testigo **4** en color rojo, la línea del lado de la intervención y una señal

PREVENCIÓN DE SALIDA DE CARRIL DE EMERGENCIA

acústica. La imagen 5 aparece en el panel de instrumentos en el lado correspondiente a la intervención.

y

– **activa una corrección en el sistema de dirección.**

Temporalmente no disponible/no activación del sistema

El sistema no está disponible temporalmente o está desactivado cuando:

- cruce muy rápido de la línea;
- circulación continua sobre una línea;
- aproximadamente cuatro segundos después de cambiar de carril;
- curvas cerradas;
- visibilidad afectada;
- Activación del testigo de dirección (solo cuando se detecta un vehículo que se aproxima por un carril adyacente);
- se activan las luces de advertencia;
- fuerte aceleración;
- el ancho de vía cambia;
- se produce una operación del sistema de control electrónico de estabilidad;
- se produce una operación del sistema de frenado con antibloqueo;
- funcionamiento del sistema de frenado activo de urgencia;
- ...

El sistema no se puede activar cuando:

- la cámara no detecta una línea (continua o discontinua) en el lado correspondiente;
- la cámara no detecta de forma simultánea los dos límites del carril por el que circula el vehículo;
- la marcha atrás está engranada;
- el campo de visión de la cámara esté obstruido;
- el radar delantero está oculto;
- según el vehículo, los radares delanteros están ocultos;
- ...

Según el vehículo, si uno de los radares laterales está oscurecido, se mostrará el mensaje "Radares lat. sin visibilidad" en el cuadro de instrumentos.

Cuando el radar delantero está oscurecido, se muestra el mensaje "Radar delantero sin visibilidad" en el cuadro de instrumentos.

Cuando la cámara delantera está oscurecida, se muestra el mensaje "Cámara delantera sin visibilidad" en el cuadro de instrumentos.

Limpie el área donde estén situados los sensores.

Desactivación automática de la función

El sistema se desactiva automáticamente cuando:

- El sistema de control de la dinámica del vehículo está desactivado.
- El sistema electrónico de estabilidad no funciona correctamente.
- El sistema de frenos con antibloqueo no funciona correctamente.
- Hay una bola de remolque conectada eléctricamente a la toma del enganche del remolque.

– se enciende el testigo .

Si el vehículo está equipado con un sistema de remolcado reconocido por el sistema, se muestra el mensaje "Remolque: radares laterales no disponibles" para informar de que se ha desactivado la función de salida de carril de emergencia.

Si el vehículo tira de un remolque o una caravana, pueden producirse correcciones inesperadas o innecesarias. Puede desactivar el sistema para evitar correcciones inesperadas o innecesarias.

Averías de funcionamiento

Cuando la función detecta una anomalía de funcionamiento, se

PREVENCIÓN DE SALIDA DE CARRIL DE EMERGENCIA

pueden mostrar los mensajes siguientes en el cuadro de instrumentos:

– « Revisar cámara delantera » ;

o

– « Revisar radar delantero » ;

o

– « Revisar ayudas a la conducción » ;

o según el vehículo,

– « Revisar radares laterales ».

Consulte a un Representante de la marca

3

PREVENCIÓN DE SALIDA DE CARRIL DE EMERGENCIA

Advertencias



Esta función es una ayuda complementaria a la conducción. Esta función no exime, en ningún caso, la vigilancia ni la responsabilidad del conductor, que debe mantener el control de su vehículo en todo momento.

Intervenciones/reparaciones del sistema

- En caso de choque, la alineación de la cámara o de los radares puede alterarse y su funcionamiento puede verse afectado. Desactive la función y consulte con un Representante de la marca.
- Las intervenciones en la zona donde se encuentran la cámara o los radares (sustituciones, reparaciones, modificaciones del parabrisas, etc.) deben ser efectuadas por un profesional cualificado.

El Representante de la marca es el único que está capacitado para intervenir en el sistema.

En caso de alteraciones en el sistema

Algunas condiciones pueden alterar o deteriorar el funcionamiento del sistema, por ejemplo:

- parabrisas ocultado (por suciedad, hielo, nieve, condensación, etc.);
- un entorno complejo (túnel, etc.);
- condiciones meteorológicas adversas (nieve, lluvia, granizo, hielo negro, etc.);
- mala visibilidad (por la noche, niebla, etc.);
- líneas de señalización irregulares o difíciles de distinguir (p. ej., borradas parcialmente, espaciadas en exceso, sobre calzada con la superficie deformada...);
- ser deslumbrado (sol intenso, luces de vehículos que circulan en sentido contrario, etc.);
- la carretera es estrecha, con ondulaciones o sinuosa (curvas cerradas, etc.);
- circulando tras un vehículo que circula en la misma vía.

En este caso, la función de prevención de salida de carril podría activarse de forma incorrecta o no activarse en absoluto.

Riesgo de corrección no deseada, incorrecta o no corrección de la trayectoria.

Desactivación de la función

Debe desactivar la función si:

- la zona de la cámara (en el lado del parabrisas o del retrovisor interior) o la zona o zonas de los radares han sufrido daños;
- la carretera es poco adherente (nieve, hielo, aquaplaning, grava, etc.);

PREVENCIÓN DE SALIDA DE CARRIL DE EMERGENCIA

- mala visibilidad (por la noche, niebla, etc.);
- el parabrisas está agrietado o deformado (no realice la reparación en esta zona del parabrisas, deje que lo cambie un representante de la marca);
- el vehículo lleva un remolque o una caravana;
- el vehículo está siendo remolcado (avería);
- el vehículo entra en una zona con muchas marcas en la carretera (una zona con obras viales, etc.);
- no circula por una carretera asfaltada.

3

ADVERTENCIA DE ÁNGULO MUERTO

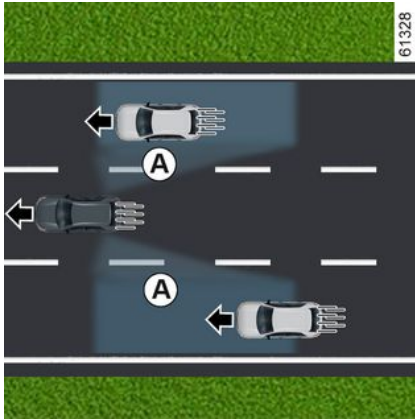

A partir de la información procedente de los sensores instalados en cada lado del paragolpes trasero (zona **C**), la función avisa al conductor:

- cuando hay un vehículo dentro de la zona de ángulo muerto **A** y se desplaza en el mismo sentido que su vehículo;

o bien

- cuando existe riesgo de colisión con un vehículo que se encuentra en la zona **B** y conduciendo más rápido que usted en un carril contiguo.

La función le avisa cuando su vehículo circula a una velocidad superior a 15 km/h aproximadamente.

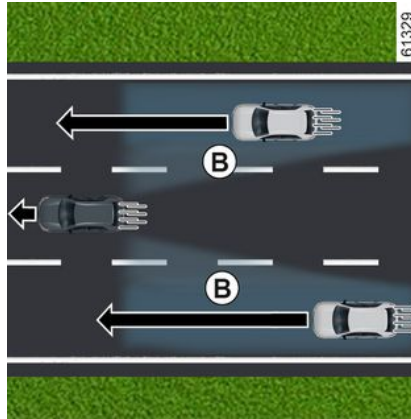

i La función no avisa al conductor si los otros vehículos no están en movimiento.

i El sistema se reactiva cada vez que se ponga el contacto del vehículo.



Esta función es una ayuda complementaria a la conducción. Esta función no exime, en ningún caso, la vigilancia ni la responsabilidad del conductor, que debe mantener el control de su vehículo en todo momento.

Particularidad



Asegúrese de que la zona **C** alrededor de los radares situados a ambos lados del paragolpes trasero no estén obstruidos (por suciedad, barro, nieve, etc.).

ADVERTENCIA DE ÁNGULO MUERTO

Cuando uno de los radares esté oculto, aparecerá el mensaje "Radares lat. sin visibilidad" en el cuadro de instrumentos. Limpie el área donde estén situados los sensores.

3 Testigo de advertencia 2



Hay un testigo 2 en cada retrovisor 3.

Nota:

- Limpie periódicamente los retrovisores exteriores 3 para poder ver correctamente los indicadores 2.
- En caso de adelantar a otro vehículo, el testigo 2 solo se enciende si dicho vehículo permanece durante un periodo suficientemente largo en el ángulo muerto A del suyo.

Imagen D

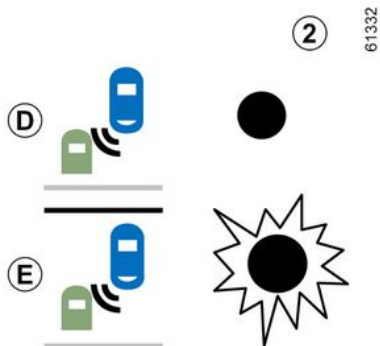

Primera advertencia: **intermitente no activado**, el testigo 2 indica que se ha detectado un vehículo en la zona de ángulo oculto o un vehículo se acerca rápidamente por detrás en un carril adyacente.

Imagen E

Intermitente activado, el testigo 2 parpadea cuando la función detecta un vehículo en la zona de alerta de ángulo muerto o un vehículo que se acerca rápidamente por detrás al lado al que usted va a girar el volante.

Si se desactiva el intermitente, se pasa a la primera advertencia (imagen D).

Casos en los que no funciona

- Al circular por una carretera de curvas cerradas;
- en marcha atrás.

Si el vehículo está equipado con un sistema de remolque reconocido por el sistema, el mensaje "Remolque: advertencia de ángulo muerto desactivada" aparece en el cuadro de instrumentos informándole de que la función no está operativa.

Para elegir el equipamiento adecuado para su vehículo, le aconsejamos consulte a un Representante de la marca.

Averías de funcionamiento

Si el sistema detecta un fallo, aparece el mensaje "Revisar radares laterales" en el cuadro de instrumentos.

Consulte a un Representante de la marca

ADVERTENCIA DE ÁNGULO MUERTO



Debido a la presencia de sensores detrás del paragolpes, se recomienda encomendar cualquier operación en el paragolpes (reparación, sustitución, pintura, etc.) a un profesional cualificado.

ADVERTENCIA DE ÁNGULO MUERTO

Advertencias



- La capacidad de detección del sistema está regulada para un ancho de carril estándar. Si conduce por un carril ancho, el sistema puede no detectar un vehículo dentro del ángulo muerto.
- En caso de exposición a fuertes ondas electromagnéticas (debajo de líneas de alta tensión...) o a condiciones meteorológicas muy adversas (fuerte lluvia, nieve, ...), el sistema puede verse afectado momentáneamente. Permanezca alerta a las condiciones de circulación.

Riesgo de accidente.

ADVERTENCIA DE ÁNGULO MUERTO



Esta función es una ayuda complementaria a la conducción. Esta función no exime, en ningún caso, la vigilancia ni la responsabilidad del conductor, que debe mantener el control de su vehículo en todo momento.

El conductor debe adaptar la velocidad a las condiciones de circulación en todo momento, independientemente de las indicaciones del sistema.

El sistema no debe confundirse en ningún caso con un detector de obstáculos o un sistema anticolidión.

Intervenciones/repificaciones del sistema

- En caso de choque, puede modificarse el alineamiento del radar, por lo que su funcionamiento se vería afectado. Desactive la función y consulte con un Representante de la marca.
- Las intervenciones en la zona donde se encuentran los radares (reparaciones, sustituciones, etc.) deben ser efectuadas por un profesional cualificado.

El Representante de la marca es el único que está capacitado para intervenir en el sistema.

En caso de alteración del sistema

Algunas condiciones pueden alterar o deteriorar el funcionamiento del sistema, por ejemplo:

- entorno complejo (puentes metálicos, túneles, carreteras con obstáculos en el borde, etc.);
- malas condiciones climáticas (nieve, granizo, hielo, etc.).

Riesgo de falsas alarmas o ausencia de las advertencias

En caso de que el sistema se comporte de manera anómala, desactívelo y póngase en contacto con un Representante de la marca.

ADVERTENCIA DE ÁNGULO MUERTO



Limitación del funcionamiento del sistema

- La zona del radar debe permanecer limpia y sin alteraciones para garantizar el buen funcionamiento del sistema.
- Puede que el sistema no reconozca los objetos pequeños que se acerquen al vehículo (motos, bicicletas, peatones, etc.).
- Al girar en una curva, los radares podrían dejar de detectar temporalmente los vehículos de los carriles adyacentes.
- Puede que la función le avise tarde cuando otros dos vehículos se acercan por detrás, circulan en paralelo por los carriles adyacentes (conducción por una carretera de tres carriles) y a una velocidad muy superior a la de su vehículo.
- El sistema podría no avisarle cuando exista una gran diferencia de velocidad con respecto a los otros vehículos.
- Si el vehículo está siendo adelantado por un vehículo largo (p. ej.: vehículo con artículos pesados que adelanta a una velocidad similar al suyo), puede que el sistema interrumpa la advertencia antes del final de la maniobra.
- El vehículo circula por una carretera sinuosa.

Desactivación de la función

Debe desactivar la función si:

- la zona de radar ha sido dañada (paragolpes trasero);
- el vehículo está equipado con un remolque que el sistema no reconoce.

ALERTA DE DISTANCIA DE SEGURIDAD

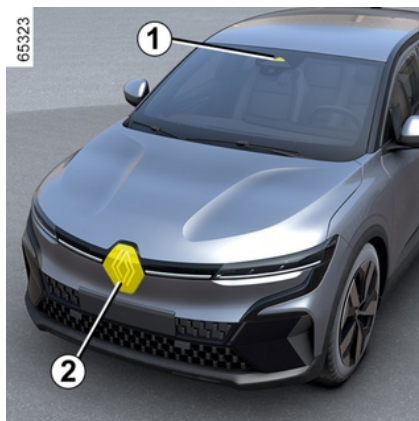

Gracias a la información del radar **2** y la cámara **1**, esta función advierte al conductor del intervalo de tiempo que le separa del vehículo que le precede, para respetar la distancia de seguridad entre ambos.

La función se activa cuando la velocidad del vehículo está comprendida entre aproximadamente 30 y 150 o 160 km/h, según el vehículo.

Ubicación de la cámara **1**

Asegúrese de que el parabrisas no quede oculto (por suciedad, barro, nieve, condensación, etc.).

Ubicación del radar **2**

Asegúrese de que la zona del radar no esté obstruido (por suciedad, barro, nieve, colocación incorrecta de la placa de matrícula delantera, etc.), golpeada, modificada (pintura incluida) u oculta por cualquier accesorio instalado en la parte delantera del vehículo (en la rejilla o el logotipo, etc.).



Esta función es una ayuda complementaria a la conducción. Esta función no exime, en ningún caso, la vigilancia ni la responsabilidad del conductor, que debe mantener el control de su vehículo en todo momento.

Activación/desactivación desde la pantalla multimedia **3**



En el modo mundo "Vehículo" de la pantalla multimedia **3**, pulse el menú "Asistente a la conducción".

Active o desactive la función "Alerta de distancia de seguridad".



Cada vez que se arranca el vehículo, la función continúa el modo guardado la última vez que se paró el motor.

ALERTA DE DISTANCIA DE SEGURIDAD

Operación

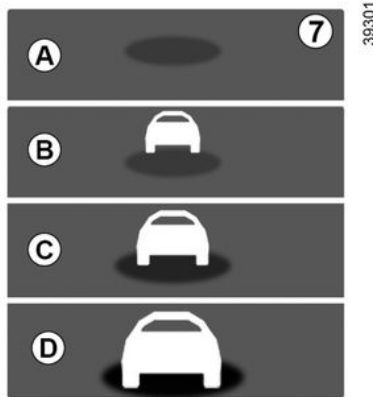

Con la función activada, se muestra el indicador **S** en el cuadro de instrumentos para informar al conductor de la distancia entre su vehículo y el de delante:

- **A** (gris): función no operativa.
- **A** (verde): no se ha detectado ningún vehículo.
- **B** (verde): el intervalo de tiempo es mayor o igual a 2 segundos aproximadamente (distancia entre los dos vehículos adaptada a su velocidad).
- **C** (amarillo): el intervalo de tiempo está comprendido entre 1 y 2 segundos aproximadamente

(distancia insuficiente entre los dos vehículos).

- **D** (rojo): el intervalo de tiempo es menor o igual a 1 segundo aproximadamente (distancia entre los dos vehículos muy pequeña).

Cuando el intervalo entre los dos vehículos es menor que 0,5 segundos aproximadamente, la notificación **S**, imagen **D**, seguirá encendida en rojo en el cuadro de instrumentos.

En algunas condiciones, no se muestra el intervalo de tiempo:

- en una curva;
- al cambiar de carril;
- si el vehículo situado delante está lo bastante lejos o fuera del alcance del radar o cámara.

ALERTA DE DISTANCIA DE SEGURIDAD

Advertencias



La medición se muestra a título informativo: el sistema no realiza ninguna acción sobre el vehículo. Esta función no se ha concebido para utilizarse en un contexto urbano ni de conducción dinámica (curvas, aceleraciones, frenadas bruscas, etc.), sino en condiciones de circulación estables.

Esta función no actúa en el sistema de frenado.

Las zonas de radar y cámara debe permanecer limpias y sin alteraciones para garantizar el buen funcionamiento del sistema.

Las intervenciones en la zona donde se encuentra el radar o la cámara (reparación, sustitución, modificaciones del parabrisas o el paragolpes, etc.) deben ser efectuadas por un profesional cualificado.

ALERTA DE DISTANCIA DE SEGURIDAD



Esta función es una ayuda complementaria a la conducción. Esta función no exime, en ningún caso, la vigilancia ni la responsabilidad del conductor, que debe mantener el control de su vehículo en todo momento.

Intervenciones/repificaciones del sistema

- En caso de choque, el reglaje del radar y/o la cámara puede modificarse y sus prestaciones pueden por tanto verse afectadas. Desactive la función y consulte con un Representante de la marca.
- Las intervenciones en la zona donde se encuentra el radar o la cámara (sustituciones, reparaciones, modificaciones del parabrisas o el paragolpes, etc.) deben ser efectuadas por un profesional cualificado.

El Representante de la marca es el único que está capacitado para intervenir en el sistema.

En caso de alteraciones en el sistema

- obstaculización del parabrisas o del paragolpes (por suciedad, hielo, nieve, condensación, etc.);
- un entorno complejo (puente metálico, túnel, etc.);
- condiciones climáticas adversas (nieve, granizo, hielo, etc.);
- mala visibilidad (por la noche, niebla, etc.);
- poco contraste entre el vehículo que le precede y el entorno (por ejemplo, un vehículo blanco en una zona nevada, etc.);
- ser deslumbrado (sol intenso, luces de vehículos que circulan en sentido contrario, etc.);
- la carretera es estrecha, con curvas y sinuosa (curvas cerradas, etc.)

Riesgo de falsas alarmas erróneas.

FRENADO ACTIVO DE EMERGENCIA

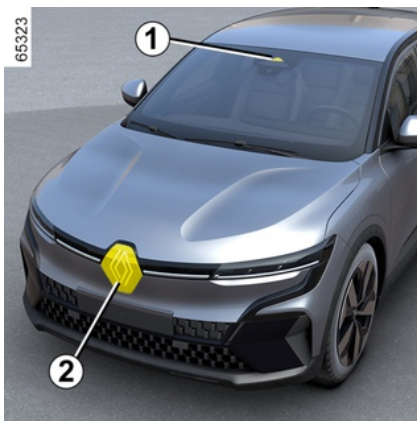

El sistema utiliza información procedente de la cámara **1** y del radar **2**, para determinar la distancia entre el vehículo:

– el vehículo situado delante en el mismo carril;

o

– los vehículos que se aproximan en sentido contrario en el contexto de una maniobra de cambio de sentido;

o

– los vehículos que pasan perpendicularmente;

o

– y los vehículos que se encuentran detenidos;

o

– los peatones y ciclistas circundantes.

El sistema informa al conductor en caso de riesgo de choque frontal para permitir las maniobras de emergencia adecuadas (pisar el pedal de freno o girar el volante).

Dependiendo de la reacción del conductor, el sistema puede ayudar con el frenado para limitar daños o impedir un choque.

El sistema está inactivo y no activa una alerta.



Esta función es una ayuda complementaria a la conducción.

Esta función no exime, en ningún caso, la vigilancia ni la responsabilidad del conductor, que debe mantener el control de su vehículo en todo momento.



Este sistema puede aplicar un frenado máximo al vehículo hasta

que quede completamente parado, si es necesario.

Por razones de seguridad, lleve siempre el cinturón abrochado cuando se encuentre en su vehículo y asegúrese de se ha colocado todo el equipaje correctamente para que ningún objeto salga despedido y golpee a los ocupantes.

Ubicación de la cámara 1

Asegúrese de que el parabrisas no quede oculto (por suciedad, barro, nieve, condensación, etc.).

Ubicación del radar 2

Hay que verificar que la zona que rodea al radar no esté oscurecida (por suciedad, barro, nieve o por una matrícula mal colocada), golpeada, alterada (incluyendo la pintura) o tapada.

Operación

Durante la conducción, cuando existe riesgo de colisión, el sistema:

FRENADO ACTIVO DE EMERGENCIA

– **avisa del riesgo de accidente:** se muestra el mensaje "Obstáculo detectado" en el cuadro de instrumentos acompañado de una señal acústica.

Nota: si el conductor pisa el pedal del freno y el sistema sigue detectando riesgo de colisión, puede incrementarse la fuerza de frenado en caso de que esta no sea suficiente para evitar la colisión.

– **puede activarse el frenado:** si el conductor no reacciona a la alerta y la colisión es inminente; el testigo rojo

 y el mensaje "Frene" aparecen en el cuadro de instrumentos acompañados de una señal acústica.

Nota:

– En caso de que el conductor accione los mandos del vehículo (volante de dirección, pedales, etc.) el sistema puede retrasar la reacción o no activarse;

– si el frenado activo de emergencia detiene el vehículo, este se mantiene parado durante un breve espacio de tiempo. Una vez transcurrido este lapso de tiempo, el conductor debe mantener el vehículo parado pisando el pedal del freno;

– una vez que el sistema activa el frenado, se muestra el mensaje "Seguridad avanza activada"



En caso de una maniobra de emergencia, puede detener el frenado en cualquier momento:

- con una presión rápida sobre el pedal del acelerador;
- o
- con un golpe de volante en una maniobra de esqui.



Particularidades de las advertencias

Dependiendo de la velocidad, la advertencia y el frenado pueden activarse simultáneamente.

Reconocimiento de vehículos

Detección de vehículos que circulan por el mismo carril

El sistema detecta el riesgo de colisión con el vehículo que le precede en el mismo carril cuando se circula a una velocidad superior a 8 km/h aproximadamente.

Detección de vehículos que circulan en sentido contrario en el contexto

de una maniobra de cambio de dirección

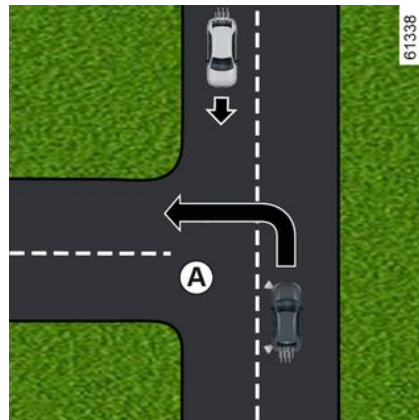

En caso de que se desee efectuar un cambio de dirección (por ejemplo, **A**), el sistema detecta los vehículos que se aproximan cuando:

- su vehículo circula a una velocidad de entre aproximadamente 8 km/h y 20 km/h;
- ha activado el intermitente.

Detección de vehículos que cruzan el carril perpendicularmente

El sistema detecta los vehículos que cruzan el carril perpendicularmente cuando:

- su vehículo circula a una velocidad comprendida entre 20 km/h y 60 km/h aproximadamente.

FRENADO ACTIVO DE EMERGENCIA

Detección de vehículos detenidos en el carril

El sistema detecta los vehículos parados cuando:

- su vehículo circula a una velocidad comprendida entre 8 km/h y 80 km/h aproximadamente.

Detección de los peatones y los ciclistas

Detección de peatones y ciclistas en el mismo carril

El sistema detecta peatones y ciclistas cuando:

- su vehículo circula a una velocidad comprendida entre 8 km/h y 85 km/h aproximadamente.

Detección de peatones y ciclistas al cambiar de dirección

El sistema detecta peatones y ciclistas cuando:

- su vehículo circula a una velocidad comprendida entre 8 km/h y 20 km/h aproximadamente.

Activación/desactivación



Según el vehículo, la función se reactiva en función del tiempo que ha transcurrido desde la última parada del motor:

- cuando se desbloquea el vehículo;
- o
- cuando se abre una puerta;
- o
- al volver a arrancar el motor.

Activación, desactivación del sistema desde la pantalla multimedia 3



65265

3

Para activar o desactivar la función, consulte el manual del sistema multimedia.

Seleccionar "ON" u "OFF".

Ajustes



Por razones de seguridad, los reglajes deben efectuarse con el vehículo parado.

Ajustes desde la pantalla multimedia 3

FRENADO ACTIVO DE EMERGENCIA



Con el vehículo detenido, para tener acceso a la configuración de las funciones desde la pantalla multimedia **3**, consultar las instrucciones multimedia:

"Alerta de anticipación": ajusta el nivel de sensibilidad de la alerta. Para ello, seleccione:

- « Tarde » ;
- « Normal » ;
- « Pronto ».

Para obtener más información, consulte el manual del sistema multimedia.

Temporalmente no disponible

Si el sistema detecta una anomalía

temporal, aparece el testigo  en el cuadro de instrumentos.

Las posibles causas son:

- el sistema está temporalmente cegado (deslumbramiento por el sol o por las luces de otros vehículos, malas condiciones meteorológicas, etc.). El sistema estará operativo de nuevo cuando haya una mejor visibilidad.
- El sistema se interrumpe temporalmente (por ejemplo, el parabrisas, el paragolpes delantero o trasero, o el logotipo están ocultos por suciedad, barro, nieve, condensación, etc.). En este caso, aparque el vehículo y apague el motor. Limpie el parabrisas, el paragolpes delantero o el logotipo. La próxima vez que se arranque el motor, tras unos cinco o diez minutos de conducción, el testigo y el mensaje desaparecen. Si no es así, puede deberse a otra causa; póngase en contacto con un representante de la marca.

Averías de funcionamiento

Si el sistema detecta una anomalía

temporal, aparece el testigo  en

el cuadro de instrumentos. Consulte a un Representante de la marca

FRENADO ACTIVO DE EMERGENCIA

Advertencias



Esta función es una ayuda complementaria a la conducción. Esta función no exime, en ningún caso, la vigilancia ni la responsabilidad del conductor, que debe mantener el control de su vehículo en todo momento.

La activación de esta función se puede retrasar o inhibir cuando el sistema detecta señales claras de control del vehículo por parte del conductor (acción sobre el volante, pedales etc.).

El sistema no se puede activar cuando:

- el mando de las marchas está en posición de punto muerto;
- el control dinámico de conducción (ESC) se ha activado.

Intervenciones/reparaciones del sistema

- En caso de choque, el reglaje del radar y/o la cámara puede modificarse y sus prestaciones pueden por tanto verse afectadas.
Desactive la función y consulte con un Representante de la marca.
- Las intervenciones en la zona donde se encuentra el radar o la cámara (reparaciones, sustituciones, modificaciones del parabrisas, etc.) deben ser efectuadas por un profesional cualificado.

El Representante de la marca es el único que está capacitado para intervenir en el sistema.

FRENADO ACTIVO DE EMERGENCIA



En caso de alteración del sistema

Algunas condiciones pueden alterar o deteriorar el funcionamiento del sistema, por ejemplo:

- un entorno complejo (puente metálico, túnel, etc.);
- condiciones meteorológicas adversas (nieve, lluvia, granizo, hielo negro, etc.);
- mala visibilidad (por la noche, niebla, etc.);
- poco contraste entre el objeto (vehículo, peatón, etc.) y los alrededores (por ejemplo peatón vestido de blanco situado en una zona de nieve, etc.);
- ser deslumbrado (sol intenso, luces de vehículos que circulan en sentido contrario, etc.);
- parabrisas ocultado (por suciedad, hielo, nieve, condensación, etc.);
- ...

En estas condiciones, puede que el sistema no reaccione, avise al conductor o frene inesperadamente.

Limitación del funcionamiento del sistema

- Cada vez que se arranca el vehículo, el sistema realiza una calibración según el entorno del vehículo y puede quedar inactivo durante un período de tiempo de entre aproximadamente dos a cinco minutos de conducción;
- Las zonas de radar y cámara deben permanecer limpias y sin modificaciones para garantizar el funcionamiento correcto del sistema.
- El sistema puede no reaccionar ante vehículos de volumen reducido como motos con la misma eficacia que con los demás vehículos.
- El sistema puede no funcionar correctamente cuando la superficie de la carretera sea deslizante (lluvia, nieve, hielo, etc.).
- para garantizar el correcto funcionamiento, el sistema debe distinguir todo el obstáculo. Por lo que el sistema no puede detectar:
 - peatones/ciclistas en la oscuridad o en condiciones de escasa iluminación;
 - peatones/ciclistas parcialmente visibles;
 - peatones por debajo de los 80 cm aproximadamente;
 - peatones que transporten objetos voluminosos;
 - ...

En estas condiciones, puede que el sistema no reaccione, avise al conductor o frene inesperadamente.



Desactivación de la función

Debe desactivar la función si:

- se ha dañado la zona de la cámara (por ejemplo, en el interior o en el exterior del parabrisas);
- se ha dañado la parte delantera del vehículo (impacto, distorsión, arañazo en la zona del radar, etc.);
- el vehículo está siendo remolcado (avería);
- el parabrisas está agrietado o deformado (no realice la reparación en esta zona del parabrisas, deje que lo cambie un representante de la marca);
- no circula por una carretera asfaltada.

En caso de que el sistema se comporte de manera anómala, desactíVELO y póngase en contacto con un Representante de la marca.

Interrupción de la función

Puede interrumpir el funcionamiento del frenado activo en cualquier momento pisando brevemente el pedal del acelerador o girando el volante en una maniobra para evitar una colisión.

ADVERTENCIA DE VIGILANCIA DEL CONDUCTOR

La advertencia de vigilancia del conductor es una función que analiza el comportamiento del conductor (estilo de conducción, dirección del vehículo, etc.) y le avisa si existe riesgo de quedarse adormecimiento.

Tiene en cuenta indicadores tales como:

- movimientos del volante;
- acciones del conductor en otros sistemas (indicadores, pedal del freno, etc.).



Esta función es una ayuda suplementaria de conducción en caso de riesgo de fatiga. La

función no está operativa en el vehículo. La función no puede, en ningún caso, reemplazar la responsabilidad del conductor durante la circulación.

El conductor debe adaptar siempre su forma de conducción en función del grado de atención, independientemente de las indicaciones del sistema.

Operación



62487



65431

La función está lista para avisar al conductor si:

- han transcurrido unos minutos desde la última parada del vehículo;
- La velocidad del vehículo supera aproximadamente los 70 km/h.

Si existe riesgo de fatiga o se detectan problemas de atención, se muestra el mensaje "Alerta de fatiga Haga un descanso" **1** en el cuadro de instrumentos, acompañado de una señal acústica.

Pulse el interruptor **2 OK** para eliminar la advertencia.

Después de eliminar el mensaje, el sistema sigue monitorizando la vigilancia y emite una nueva advertencia si es necesario.



La advertencia de vigilancia del conductor supervisa continuamente la atención del conductor y puede proporcionar varias advertencias por viaje.

El sistema se reinicia cada vez que se arranca el motor.

ADVERTENCIA DE VIGILANCIA DEL CONDUCTOR

Activación/desactivación



Por razones de seguridad, los reglajes deben efectuarse con el vehículo parado.



Según el vehículo, las alertas se reactivan en función del tiempo que ha transcurrido desde la última vez que se paró el motor:

- cuando se desbloquea el vehículo;
- o
- cuando se abre una puerta;
- o
- cuando se arranca el motor.



Una que se desactiven las alertas, el sistema sigue evaluando el estado de fatiga del conductor.



Dependiendo del vehículo, las alertas se apagan automáticamente cuando se activa la función "Centrado en el carril". Para volver a activar las advertencias, es necesario desactivar la función "Centrado de carril". Para más información → 274



En función del vehículo, puede resultar imposible desactivar las alertas.

Activación y desactivación de las alertas mediante el botón "My safety" 3



Las alertas pueden desactivarse o activarse a través del modo "Custom" de la función "My Safety" → 197.

Si las alertas se han desactivado previamente utilizando el modo "Custom":

- **para desactivarlas**; presionar el botón **3** dos veces. El indicador luminoso del botón **3** se apaga;
- **para reactivarlas**; presionar el botón **3** una vez. El indicador luminoso del botón **3** se enciende.

ADVERTENCIA DE VIGILANCIA DEL CONDUCTOR

Activación y desactivación de las alertas desde la pantalla multimedia 4



Para activar o desactivar las alertas, consultar las instrucciones multimedia. Seleccionar "ON" u "OFF".

Limitaciones del funcionamiento del sistema

Algunas condiciones pueden perturbar o perjudicar el funcionamiento del sistema, por ejemplo:

- ciertos estilos de conducción (conducción incorrecta, etc.);
- conducir por una carretera en malas condiciones;
- viento lateral fuerte;

- el reloj está mal configurado (en función del vehículo);
- carreteras sinuosas;
- arrastre de algún remolque.

Averías de funcionamiento

Si el sistema detecta una avería, el mensaje "Controlar alarma fatiga" y el

testigo  se muestran en el cuadro de instrumentos.

Haga que un representante de la marca revise el sistema.

RECONOCIMIENTO DE SEÑALES DE TRÁFICO

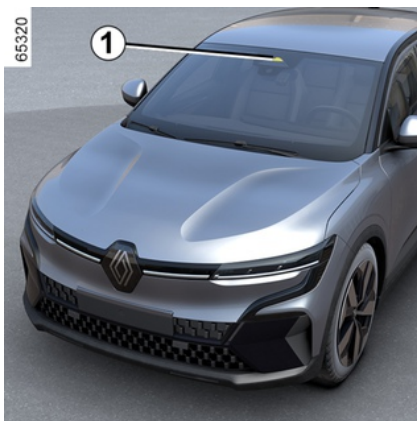

El sistema es capaz de mostrar los límites de velocidad en el cuadro de instrumentos en función de las señales de tráfico que se detecten en los arcones de la carretera.

Utiliza principalmente la información procedente de la cámara **1** fijada en el parabrisas, detrás del retrovisor. En función del país, el sistema también recurre a la información procedente de la suscripción a los mapas para la interpretación de determinadas señales (entradas de ciudades, etc.).

La señal que se visualiza en el cuadro de instrumentos cambia cuando el sistema detecta una señal de tráfico.

Una vez que se active el limitador o el regulador de velocidad, es posible

adaptar la consigna del límite de velocidad a los valores que muestre el sistema (➔ **244** y Regulador de velocidad) en el cuadro de instrumentos.

En caso de sobrepasar el límite de velocidad detectado, se modifica la señal de tráfico que aparece en el cuadro de instrumentos con objeto de informar al conductor.

Ubicación de la cámara **1**

Asegúrese de que el parabrisas no quede oculto (por suciedad, barro, nieve, condensación, etc.).

Particularidades

En el caso de vehículos con suscripción a los mapas:

- si el vehículo circula por un país con unidades de velocidad distintas a las del vehículo, el sistema muestra la señal de limitación de velocidad en la unidad del país, junto con el límite de velocidad convertido a la unidad empleada por el cuadro de instrumentos del vehículo.
- En países donde se reduce el límite de velocidad de determinadas carreteras a causa de la lluvia, el sistema puede modificar la limitación detectada tras tener activados los

limpiaparabrisas durante unos segundos.

En el caso de los vehículos sin suscripción a los mapas: cuando se circule por países en los que las unidades de velocidad difieran de las del vehículo, es posible seleccionar manualmente la unidad que aparece en el cuadro de instrumentos (por ejemplo, cambiar de millas a kilómetros) para mostrar una información precisa ➔ **133**.

Nota:

El sistema no tiene en cuenta las limitaciones excepcionales, como los días con restricciones por alta contaminación.

RECONOCIMIENTO DE SEÑALES DE TRÁFICO

Operación



Testigos de advertencia

La función muestra los siguientes indicadores:

2. Señales de límite de velocidad y señales adicionales de límite de velocidad (velocidad en rampa de salida con una flecha, velocidad con una caravana, límite de velocidad con longitud de tramo de aplicación, etc.)

3. Señales adicionales de tráfico (inicio de zona de no adelantamiento).

En caso de superar el límite de velocidad detectado, parpadea un círculo alrededor de la señal de tráfico (testigo **2**) acompañado, según el vehículo, de una señal acústica que se

emite como aviso durante unos segundos.

Permanece encendido en el cuadro de instrumentos durante todo el tiempo que el vehículo se encuentre por encima del límite de velocidad registrado.



Suscripción a los mapas

La detección de las señales de tráfico está asociada a una suscripción a los mapas.

Para gestionar la suscripción, consulte el manual del sistema multimedia.

Si no hay suscripción, el sistema se limitará a tener en cuenta las señales de límite de velocidad cuando sean detectadas por la cámara.

El sistema deja de tener en cuenta la información relacionada con los mapas. La disponibilidad del límite de velocidad puede verse afectada.

Activación/desactivación



Por razones de seguridad, los reglajes deben efectuarse con el vehículo parado.



En función del tiempo que ha transcurrido desde la última vez que se ha apagado el motor, la alerta acústica se reactiva:

- cuando se desbloquea el vehículo;
- o
- cuando se abre una puerta;
- o
- al volver a arrancar el motor.

RECONOCIMIENTO DE SEÑALES DE TRÁFICO

Activación y desactivación de la alerta sonora de exceso de velocidad mediante el botón "My Safety" 4



La alerta sonora se puede desactivar o activar con el modo "Custom" en la función "My Safety" ➔ 197.

Si se ha desactivado previamente la alerta sonora mediante el modo "Custom":

- **para desactivar la alerta sonora;** pulsar el botón 4 dos veces. El indicador luminoso del botón 4 se apaga;
- **para reactivar la alerta sonora;** pulsar el botón 4 una vez. El indicador luminoso del botón 4 se enciende.

Activación y desactivación de la alerta sonora de exceso de velocidad desde la pantalla multimedia 5



Para activar o desactivar la alerta sonora, consultar las instrucciones multimedia.

Seleccione ON o OFF.

Modificación de la velocidad limitada o de la velocidad de regulación



Para adaptar la consigna del limitador de velocidad, del regulador de velocidad o del regulador de velocidad adaptativo al límite de velocidad que se detecte en cada momento, presionar el interruptor 6.

Indisponibilidad temporal

Si el sistema no está disponible por motivos relacionados con la cámara o los datos de los mapas, el símbolo



o, según el vehículo, el símbolo



aparece en el cuadro de

RECONOCIMIENTO DE SEÑALES DE TRÁFICO

instrumentos. Si el problema persiste, consulte a un Representante de la marca.

Puede que el sistema no detecte la limitación de velocidad si:

- el parabrisas no está limpio;
- la cámara está deslumbrada por el sol;
- hay mala visibilidad (niebla, etc.);
- las señales son ilegibles (nieve, etc.) o están tapadas (por otro vehículo o por árboles);
- la información que figura en el mapa no está actualizada.

Nota: cuando la cámara delantera está oscurecida, aparece el mensaje "Cámara delantera sin visibilidad" en el cuadro de instrumentos. Limpiar la zona del parabrisas situada delante de la cámara.

Averías de funcionamiento

Cuando el sistema detecta una avería

de funcionamiento, el símbolo 

o, según el vehículo, el símbolo  se visualiza en el cuadro de instrumentos.

En algunos casos, se acompañan del siguiente mensaje:

- "Ayudas a la conducción no disponibles";

o
– "Comprobar cámara frontal";

o
– "Comprobar ayudas a la conducción".

Consulte a un Representante de la marca

RECONOCIMIENTO DE SEÑALES DE TRÁFICO

Advertencias



Esta función es una ayuda complementaria a la conducción. Esta función no exime, en ningún caso, la vigilancia ni la responsabilidad del conductor, que debe mantener el control de su vehículo en todo momento.

El conductor debe adaptar la velocidad a las condiciones de circulación en todo momento, independientemente de las indicaciones del sistema.

El sistema detecta las señales de limitación de velocidad máxima y no detecta las demás señales (por ejemplo, entrada/salida en/desde zonas urbanas).

Es posible que el sistema no detecte todas las señales de límite de velocidad o las interprete incorrectamente.

El conductor no debe ignorar las señales de tráfico no detectadas por el sistema y debe dar prioridad al cumplimiento de las señales de tráfico reales y del código de circulación.

En caso de mala visibilidad (niebla, nieve, hielo, etc.), es posible que el sistema no indique al conductor la velocidad adecuada.

LIMITADOR DE VELOCIDAD

La función limitador de velocidad controla el motor y el sistema de frenado para ayudarle a no superar la velocidad de circulación que haya elegido, conocida como **velocidad limitada**.

La función de limitación de velocidad puede activarse entre 0 y 150 km/h o, según el vehículo, hasta 170 km/h.



Mientras se encuentre activado el modo ECO, la velocidad límite no puede superar la velocidad máxima del modo ECO ➔ 177.

Mandos

En función del vehículo, hay un mando **A** o **B**

Mando A



1. Botón para seleccionar/deseleccionar la asistencia a la conducción, dependiendo del vehículo:

- Asistencia activa al conductor;
- Regulador de velocidad adaptativo;
- regulador de velocidad;
- limitador de velocidad;
- Off.

2. Pone la función en espera y memoriza la velocidad limitada (0).

3. Recuperación de la velocidad límite memorizada (RES).

4.

- Hacia arriba: activa, aumenta la velocidad limitada o recupera la

velocidad limitada que se encuentre memorizada (SET/+).

- Hacia abajo: activa, disminuye la velocidad limitada o memoriza la velocidad en curso (SET/-).

5. Botón emergente (según el vehículo): adapta la consigna de velocidad a los límites que se detecten



Mando B



6. Interruptor de arranque/parada del limitador de velocidad

LIMITADOR DE VELOCIDAD

7. Interruptor On/Off del regulador de velocidad .

2. Pone la función en espera y memoriza la velocidad limitada (0).

4.

– Hacia arriba: activa, aumenta la velocidad limitada o recupera la velocidad limitada que se encuentre memorizada (RES/+).

– Hacia abajo: activa, disminuye la velocidad limitada o memoriza la velocidad en curso (SET/-).

5. Botón emergente  (según el vehículo): adapta la consigna de velocidad a los límites que se detecten → 239.

 Según el vehículo, puede vincular la función del limitador de velocidad a la función de reconocimiento de señales de tráfico → 239 pulsando el interruptor 5.

Conducción

Cuando se ha ajustado una velocidad limitada pero no se ha alcanzado aún, la conducción es similar a la de un

vehículo no equipado con limitador de velocidad.

Desde el momento en que alcance la velocidad registrada, ninguna acción en el pedal del acelerador permitirá superar la velocidad programada salvo en caso necesario (véase el párrafo "Superación de la velocidad limitada").

Puesta en servicio

Mando A



Pulse el interruptor 1 las veces necesarias para seleccionar el limitador de velocidad.

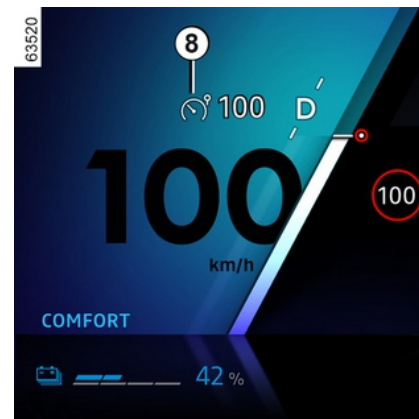

Se muestra el testigo 8 en color gris. Se muestra el mensaje "Speed limiter ready: SET to activate" en el cuadro de instrumentos acompañado de guiones, para indicar que se ha activado el limitador de velocidad y que está a la espera de almacenar una velocidad de limitación.

Para memorizar la velocidad actual, pulse el interruptor 4 hacia arriba (SET/+) o hacia abajo (SET/-): la velocidad limitada sustituye los guiones y, según el vehículo, el testigo 8 aparece en blanco.

La velocidad mínima registrada es de 30 km/h.

LIMITADOR DE VELOCIDAD

Mando B

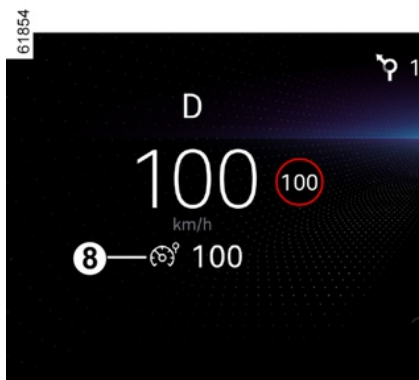

Pulse el interruptor **6**.

Se muestra el testigo **8** en color gris.

Se muestra el mensaje "Speed limiter ready: SET to activate" en el cuadro de instrumentos acompañado de guiones, para indicar que se ha activado el limitador de velocidad y que está a la espera de almacenar una velocidad de limitación.

Para memorizar la velocidad actual, pulse el control **4** hacia arriba (RES/+) o hacia abajo (SET/-): la velocidad limitada sustituye los guiones y, según el vehículo, el testigo **8** aparece en blanco.

La velocidad mínima registrada es de 30 km/h.

Variación de la velocidad limitada

Mando A



Es posible modificar la velocidad límite presionando repetidamente o manteniendo presionado el mando **4**:

- hacia arriba (SET/+) para aumentar la velocidad;
- hacia abajo (SET/-) para disminuir la velocidad.

Mando B



Puede variar la velocidad limitada presionando el mando **4**:

- hacia arriba (RES/+) para aumentar la velocidad;
- hacia abajo (SET/-) para disminuir la velocidad.

Regulador de velocidad automático con reconocimiento de señales de limitación de velocidad

(según el tipo de suscripción; sin ella, la función no puede activarse. Para gestionar la suscripción, consultar las instrucciones multimedia).

LIMITADOR DE VELOCIDAD

A través de la cámara, de la función "Detección de señales de tráfico" → **239** y del mapa asociado a la suscripción, el sistema limita automáticamente la velocidad del vehículo cuando se identifica y se sobrepasa una señal de limitación de velocidad.

Activación/desactivación

Desde la pantalla multimedia, en Mundo "Vehículo", seleccionar "Ayudas a la conducción". A continuación, en el menú "Regulación de velocidad", ver el campo "Regulador de velocidad adaptativo" y seleccionar "A los límites de velocidad".

Nota: también se puede activar/desactivar manteniendo pulsado el botón contextual **5**.

Superación de la velocidad limitada

En cualquier momento se puede superar la velocidad limitada. Para ello, pisar el pedal del acelerador **con firmeza** (cerca o más allá del punto de resistencia, según del vehículo).

Mientras se está sobrepasando la velocidad, la velocidad limitada parpadea en rojo en el cuadro de instrumentos.

A continuación, suelte el pedal del acelerador: la función limitador de velocidad volverá a actuar una vez alcanzada una velocidad inferior a la memorizada.



Debe mantener los pies cerca de los pedales para estar preparado para intervenir en caso de urgencia.



Si el limitador de velocidad no está disponible (tras varias tentativas de activación), consulte a un representante de la marca.

Puesta en espera de la función

Mando A



La función limitador de velocidad quedará en stand-by cuando usted pulse el contactor **2** (0).

La velocidad limitada se almacena y aparece en gris en el cuadro de instrumentos.

LIMITADOR DE VELOCIDAD

Mando B



La función limitador de velocidad quedará en stand-by cuando usted pulse el contactor **5** (0).

La velocidad limitada se almacena y aparece en gris en el cuadro de instrumentos.

Recuperación de la velocidad limitada

Mando A

Si se ha memorizado una velocidad, es posible recuperarla presionando el interruptor **3**.

Mando B

Si se ha memorizado una velocidad, se puede recuperar presionando el

interruptor **4** hacia arriba o hacia abajo.

 Cuando el limitador está en modo de espera, al presionar el mando **4** hacia arriba o hacia abajo se reactiva la función sin tener en cuenta la velocidad memorizada; se tiene en cuenta la velocidad a la que circula el vehículo.

Apagado de la función

Mando A



La función del limitador de velocidad se interrumpe pulsando el interruptor **1** para anular la selección del limitador. En ese caso se deja de almacenar la velocidad.

El testigo de advertencia **8** desaparece del cuadro de instrumentos para confirmar que se ha detenido la función.

LIMITADOR DE VELOCIDAD

 Para salir de la asistencia a la conducción, pulse el interruptor **1** las veces necesarias hasta que se apague. Se muestra el mensaje "Driving Assistance deactivated" en el cuadro de instrumentos.

– Al pulsar el interruptor **2**. En este caso, se selecciona el regulador de velocidad y se memoriza la velocidad.

El testigo **8** se apaga para confirmar que la función se ha detenido.

Mando **B**

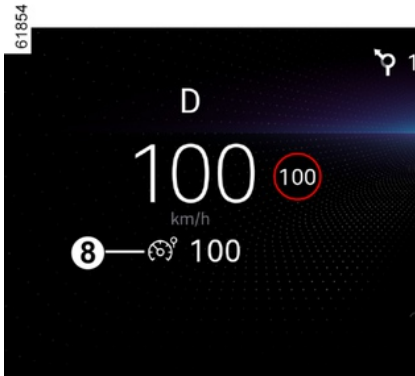

La función limitador de velocidad queda interrumpida:

– Al pulsar el interruptor **1**. En ese caso se deja de almacenar la velocidad.

REGULADOR DE VELOCIDAD

La función regulador de velocidad controla el motor y el sistema de frenado para ayudarle a mantener la velocidad de circulación que haya elegido, conocida como **velocidad de regulación**.

Esta velocidad de cruce se puede ajustar continuamente de 30 km/h a 150 km/h o, según el vehículo, a 160 km/h.

i Mientras se encuentre activado el modo ECO, la velocidad de regulación no puede superar la velocidad del vehículo ➔ **177**.

i El sistema de frenado regenerativo y las levas no están disponibles cuando el regulador de velocidad o la función de regulador de velocidad adaptativo están activados.

Mandos

En función del vehículo, hay un mando **A** o **B**

Mando A



1. Botón para seleccionar/deseleccionar la asistencia a la conducción, dependiendo del vehículo:

- Asistencia activa al conductor;
- Regulador de velocidad adaptativo;
- regulador de velocidad;
- limitador de velocidad;
- Off.

2. Puesta en espera de la función (con memorización de la velocidad de regulación) (0).

3 Recupera la velocidad de regulación memorizada (RES).

4

– Hacia arriba: activa, aumenta la velocidad del regulador de velocidad o recupera la velocidad memorizada (SET/+).

– Hacia abajo: activa, reduce la velocidad de regulación o memoriza la velocidad en curdo (SET/-).

5 Botón emergente (según el vehículo): adapta la consigna de velocidad a los límites que se detecten

 ➔ **239**



i Según el vehículo, puede vincular la función del regulador de velocidad a la función de reconocimiento de señales de tráfico ➔ **239** pulsando el interruptor **5**.

REGULADOR DE VELOCIDAD

Mando B



Según el vehículo, el símbolo en el mando **2** le informa de que dispone de:

-  con Stop and Go → **256** regulador de velocidad adaptativo;
-  con "Active driver assist" → **274**.

6. Interruptor de arranque/parada del limitador de velocidad .

7. Interruptor On/Off del regulador de velocidad .

2. Puesta en espera de la función (con memorización de la velocidad de regulación) (0).

4

- Hacia arriba: activa, aumenta la velocidad del regulador de velocidad o recupera la velocidad de regulación memorizada (RES/+).
- Hacia abajo: activa, reduce la velocidad de regulación o memoriza la velocidad en curdo (SET/-).

5. Botón emergente  (según el vehículo): adapta la consigna de velocidad a los límites que se detecten → **239**.

 Según el vehículo, puede vincular la función del regulador de velocidad a la función de reconocimiento de señales de tráfico → **239** pulsando el interruptor **5**.

Puesta en servicio

Mando A



Pulse el interruptor **1** las veces necesarias para seleccionar el regulador de velocidad.

REGULADOR DE VELOCIDAD

61856

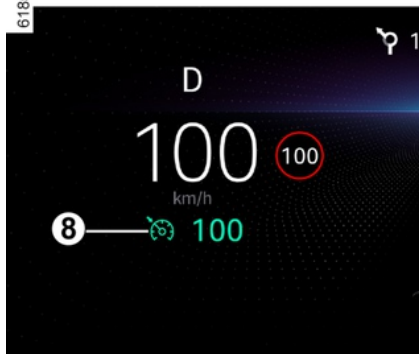

3

Se muestra el testigo **8** en color gris. El mensaje "Regulador listo: SET para activar" aparece en el cuadro de instrumentos acompañado de guiones para indicar que la función regulador de velocidad está operativa y en espera para almacenar una velocidad de regulación.

Mando B



66430

Pulse el interruptor **7**.

61856

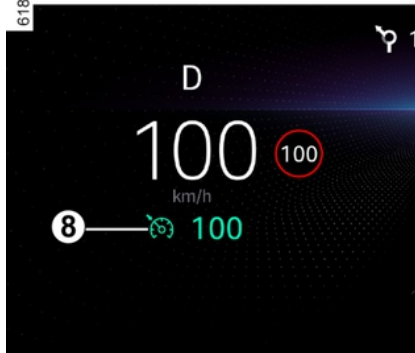

Se muestra el testigo **8** en color gris. El mensaje "Regulador listo: SET para activar" aparece en el cuadro de instrumentos acompañado de guiones para indicar que la función regulador de velocidad está operativa y en espera para almacenar una velocidad de regulación.



Tenga en cuenta que debe mantener el pie cerca de los pedales para intervenir rápidamente en caso de urgencia.

Activación de la regulación de la velocidad

Mando A

A una velocidad constante superior a aproximadamente 30 km/h, empuje el mando **4** hacia arriba hasta (SET/+) o hacia abajo para (SET/-) : la función se activa y se tiene en cuenta la velocidad actual. La velocidad de regulación sustituye a los guiones.

Mando B

A una velocidad constante superior a aproximadamente 30 km/h, empuje el mando **4** hacia arriba hasta (RES/+) o

REGULADOR DE VELOCIDAD

hacia abajo para (SET/-) : la función se activa y se tiene en cuenta la velocidad actual. La velocidad de regulación sustituye a los guiones.

Cuando la velocidad memorizada y el testigo aparecen en verde **8**, esto significa que se ha confirmado la regulación de velocidad.

Si trata de activar la función por debajo de 30 km/h, aparecerá el mensaje "Veloc. no válida" y la función permanecerá inactiva.

Conducción

Cuando se registra una velocidad de regulación y la regulación está activada, se puede levantar el pie del pedal del acelerador.



Esta función es una ayuda complementaria a la conducción.

En ningún caso puede sustituir la responsabilidad por parte del conductor de respetar los límites de velocidad o de mantenerse atento.

El conductor debe conservar siempre el control del vehículo. El regulador de velocidad no debe utilizarse cuando la circulación es densa, en carretera sinuosa o pavimento deslizante (hielo, aquaplaning, grava) ni cuando las condiciones meteorológicas son desfavorables (niebla, lluvia, viento lateral...).

Riesgo de accidente.

Variación de la velocidad de regulación

Mando A

Puede variar la velocidad de regulación presionando el mando **4**:

– hacia arriba a (SET/+) para aumentar la velocidad;

– hacia abajo a (SET/-) para reducir la velocidad.

Mando B

Puede variar la velocidad de regulación presionando el mando **4**:

– hacia arriba a (RES/+) para aumentar la velocidad;
– hacia abajo a (SET/-) para reducir la velocidad.

Nota: si mantiene el mando **4** presionado hacia arriba o hacia abajo, puede cambiar la velocidad en incrementos sucesivos.

Superación de la velocidad regulada

En todo momento, se puede superar la velocidad de regulación pisando el pedal del acelerador.

Mientras se está sobrepasando la velocidad, la velocidad de regulación parpadea en el cuadro de instrumentos

A continuación, suelte el pedal del acelerador: pasados unos segundos, el vehículo recupera automáticamente la velocidad de regulación inicial.

REGULADOR DE VELOCIDAD



Debe mantener los pies cerca de los pedales para estar preparado para intervenir en caso de urgencia.



Si el regulador de velocidad ya no está disponible (tras varias tentativas para activarla), consulte a un representante de la marca.

Puesta en espera de la función

La función se pone en stand-by cuando actúa en:

- interruptor **2** (0) ;
- el pedal del freno;
- el paso a punto muerto/neutro

La velocidad de regulación se almacena y aparece en gris en el cuadro de instrumentos.

Recuperación de la velocidad de regulación

Si una velocidad está memorizada, se puede recuperar tras haberse asegurado de que las condiciones de circulación son adecuadas (tráfico,

estado de la calzada, condiciones meteorológicas...).

Pulse el interruptor **3** (RES) del mando **A** si la velocidad del vehículo es de más de 30 km/h.

o

Empuje el control **4** del mando **B** hacia arriba a (RES/+) si la velocidad del vehículo supera los 30 km/h.

Una vez que se almacena la velocidad, se confirma la activación del regulador de velocidad mostrando la velocidad de regulación en color verde y, según el vehículo, se enciende el testigo **8**.

Nota: si la velocidad anteriormente guardada es mucho más elevada que la velocidad actual, el vehículo acelerará con fuerza hasta alcanzar este umbral.

Con el regulador de velocidad en modo de espera, pulse hacia arriba el mando **4** para reactivar la función regulador de velocidad sin tener en cuenta la velocidad memorizada: se tiene en cuenta la velocidad a la que circula el vehículo.

Apagado de la función

La función del regulador de velocidad queda interrumpida:

- Al pulsar el interruptor **1** del mando **A**. En este caso, no hay velocidad memorizada;
- Al pulsar el interruptor **7** del mando **B**. En ese caso se deja de almacenar la velocidad.
- Al pulsar el interruptor **6** del mando **B**. En este caso, se selecciona el limitador de velocidad y esta no se memoriza.



Para salir del dispositivo de asistencia a la conducción, pulse el interruptor **1** del mando **A** hasta OFF las veces que sean necesarias. Se muestra el mensaje "Driving Assistance deactivated" en el cuadro de instrumentos.

El testigo de advertencia **8** desaparece del cuadro de instrumentos para confirmar que se ha detenido la función.

REGULADOR DE VELOCIDAD



La puesta en espera o la desactivación de la función regulador de velocidad no provoca una reducción rápida de la velocidad: hay que frenar pisando el pedal del freno.

REGULADOR DE VELOCIDAD ADAPTATIVO STOP AND GO

Según la información obtenida de un radar o una cámara, la función regulador de velocidad adaptativo Stop and Go le ofrece la posibilidad de mantener una velocidad seleccionada (denominada "velocidad de crucero") al tiempo que se mantiene la distancia de seguridad con el vehículo que circula delante en el mismo carril.

Según el vehículo, cuando la función de detección de señales de tráfico está activada ➔ **239**, el sistema puede adaptar la velocidad del vehículo de acuerdo con las señales de límite de velocidad que reconoce la cámara.



Dependiendo del país y de la suscripción, el sistema utiliza la cámara y el mapa para ajustar anticipadamente la velocidad del vehículo en función del entorno y de las condiciones de la carretera (rotondas, curvas, señalización o zonas de limitación de velocidad).

Si el vehículo que circula delante se detiene, la función regulador de velocidad adaptativo Stop and Go puede frenar su vehículo hasta detenerse por completo antes de reanudar la marcha.

El sistema controla la aceleración y la desaceleración del vehículo mediante el motor y el sistema de frenado.

El alcance máximo del sistema es de aproximadamente 130 metros. Este valor puede variar en función de las condiciones de circulación (relieve del suelo, condiciones meteorológicas, etc.).

La función regulador de velocidad adaptativo Stop and Go se puede activar de 0 a 150 km/h o 160 km/h según las condiciones de la carretera (tráfico, meteorología, etc.).

La función está representada por el símbolo  o, dependiendo del vehículo, por el símbolo .

Nota:

- el conductor debe respetar el límite máximo de velocidad y las distancias de seguridad según la legislación del país por el que circule;
- La función regulador de velocidad adaptativo puede frenar el vehículo hasta, aproximadamente un tercio de su capacidad de frenado. En función de la situación, el conductor puede tener que frenar más.



Mientras se encuentre activado el modo ECO, la velocidad de regulación no puede superar la velocidad máxima del modo ECO ➔ **177**.



El sistema de frenado regenerativo y las levas no están disponibles cuando el regulador de velocidad o la función Regulador de velocidad adaptativo están activados.



El regulador de velocidad adaptativo Stop and Go no activa la frenada de emergencia y su capacidad de frenado es limitada.

REGULADOR DE VELOCIDAD ADAPTATIVO STOP AND GO



Esta función es una ayuda complementaria a la conducción.

En ningún caso puede sustituir la responsabilidad por parte del conductor de respetar los límites de velocidad, las distancias de seguridad o de mantenerse atento.

El conductor debe conservar siempre el control del vehículo. El conductor debe adaptar en todo momento su velocidad al entorno y a las condiciones de circulación.

Utilizar la Stop and Go función del regulador de velocidad adaptativo fuera de zonas urbanizadas, en carreteras anchas con líneas visibles.

Puede que el funcionamiento del regulador de velocidad esté limitado en carreteras muy sinuosas o con pavimento deslizante (hielo, aquaplaning, gravilla, etc.) o cuando las condiciones meteorológicas sean desfavorables (niebla, lluvia, rachas de viento lateral, etc.)

Riesgo de accidente.

Ubicación de la cámara 1

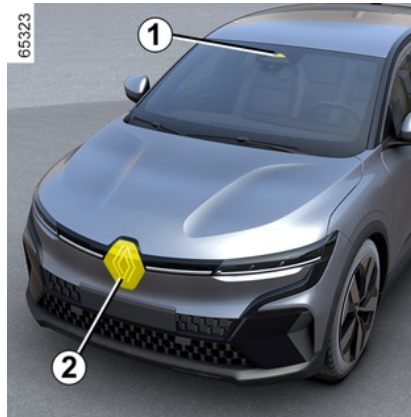

Asegúrese de que el parabrisas no quede oculto (por suciedad, barro, nieve, etc.).

Ubicación del radar 2

Asegúrese de que la placa de protección no esté obstaculizada (por suciedad, barro, nieve, colocación incorrecta de la placa de matrícula, golpeada, modificada (pintura incluida) u oculta por cualquier accesorio instalado en la parte delantera del

vehículo (en la rejilla o el logotipo, etc.).

Mandos



3. Botón para seleccionar/deseleccionar la asistencia a la conducción, dependiendo del vehículo:

- Asistencia activa al conductor;
- Regulador de velocidad adaptativo;
- regulador de velocidad;
- limitador de velocidad;
- Off.

4. Puesta en espera de la función (con memorización de la velocidad de regulación) (0).

REGULADOR DE VELOCIDAD ADAPTATIVO STOP AND GO

5 Recupera la velocidad de regulación memorizada (RES).

6

- Hacia arriba: activa, aumenta la velocidad de regulación o memoriza la velocidad en curso (SET/+).
- Hacia abajo: activa, reduce la velocidad de regulación o memoriza la velocidad en curso (SET/-).

7 Botón emergente (según el vehículo): adapta la consigna de velocidad a los límites que se detecten



→ 239

8 Ajuste de la distancia de seguimiento.



Según el vehículo, puede vincular la función del regulador de velocidad a la función de reconocimiento de señales de tráfico → 239 pulsando el interruptor **7**.



Las zonas de radar y cámara debe permanecer limpias y sin alteraciones para garantizar el buen funcionamiento del sistema.



Importante: deberá mantener los pies cerca de los pedales en todo momento para estar preparado ante cualquier acontecimiento.

Información en pantalla

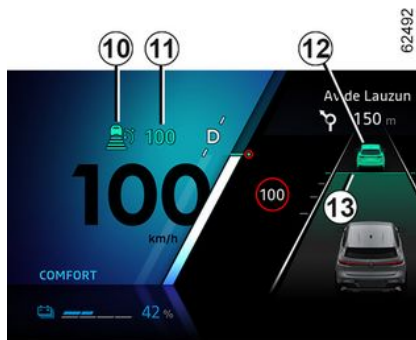

10. Stop and Go testigo del regulador de velocidad adaptativo.

11. Velocidad de regulación memorizada.

12. Vehículo que circula delante.

13. Distancia de seguridad memorizada

Puesta en servicio

Mando A



Pulse el interruptor **3** las veces necesarias para seleccionar el regulador de velocidad adaptativo. Se muestra el testigo **10** en color gris. El mensaje "Regulador adaptativo preparado: pulse SET para activar"

REGULADOR DE VELOCIDAD ADAPTATIVO STOP AND GO

aparece en el cuadro de instrumentos acompañado de guiones para indicar que la función regulador de velocidad está operativa y en espera para almacenar una velocidad de regulación.

Mando B

Pulse el interruptor **9**.

El testigo **10** se enciende en gris y el mensaje "Adaptive cruise control ON" aparece en el cuadro de instrumentos acompañado de guiones para indicar que la función regulador está en servicio y en espera de que se registre una velocidad de regulación.



Nota: para los vehículos equipados con el sistema "Active driver assist"

→ **274**, cuando la función "Asistente de mantenimiento de carril.", previamente seleccionada en el sistema multimedia o dependiendo del vehículo, pulsando el interruptor **14** (testigo del interruptor **14** encendida), el control de cruceo adaptativo se activa automáticamente al activar la función "Asistente de mantenimiento de carril." → **274**.

Esta función no se puede activar cuando:

- El freno de estacionamiento está puesto.
- el cinturón del conductor no está abrochado;
- una o más puertas están cerradas incorrectamente;
- la función "Aparcamiento manos libres" ya se encuentra activa.

Aparece el mensaje "Regulador Adapt. no disponible" en el cuadro de instrumentos.

Activación de la regulación de la velocidad

Con el vehículo detenido o circulando a velocidad constante, empujar el mando **6** hacia arriba (SET/+) o hacia abajo (SET/-): la función se activa y la velocidad actual queda memorizada.

La velocidad de regulación mínima es de 30 km/h.

La velocidad de regulación **11** sustituye a los guiones y la regulación de la velocidad se confirma al aparecer la velocidad de regulación en verde y el testigo **10**.

Si intenta activar la función por encima de 150 km/h o, según el vehículo, de 160 km/h, aparecerá el mensaje "Veloc. no válida" y la función permanecerá inactiva.

Cuando una velocidad de regulación es memorizada y la regulación está activada, ya puede levantar el pie del pedal del acelerador.

Nota: si su vehículo circula a una velocidad inferior a 30 km/h, la función utiliza una velocidad de regulación predeterminada de 30 km/h. El vehículo acelerará hasta que alcance la velocidad de regulación memorizada.

Activación del regulador de velocidad con reconocimiento de señales de limitación de velocidad (imagen C)

(según el vehículo)

Si el vehículo está equipado con la → **239** función de detección de señales de tráfico, pulse el botón contextual **7** para adaptar la velocidad del vehículo a los límites de velocidad **15** detectados por la cámara.

REGULADOR DE VELOCIDAD ADAPTATIVO STOP AND GO

Al pasar la señal, se regula la velocidad **11** según el valor de la velocidad detectada **15**.

Activación del regulador de velocidad con reconocimiento anticipado de señales de limitación de velocidad (imagen D)

(dependiendo de la suscripción)

Mediante el uso de la cámara, la función de detección de señales de tráfico → **239** y el mapa asociado a la suscripción, el sistema anticipa el ajuste automático de la velocidad del vehículo hasta que se identifica la señal o zona de velocidad limitada siguiente **16**.

Activación/desactivación

En la pantalla multimedia, en el Mundo "Vehículo", seleccione "Asistente a la conducción", a continuación, en el menú "Confort", seleccionar "Regulador de velocidad adaptativo de limitación de velocidad".

La letra "A" **17** aparece en el cuadro de instrumentos para confirmar la activación del regulador de velocidad con reconocimiento anticipado de señales de límite de velocidad.



Nota:

- también es posible activar/desactivar la función manteniendo presionado el botón emergente **7**;
- en algunos casos (si hay una diferencia significativa entre la velocidad del vehículo y la limitación de velocidad), el sistema puede solicitar que se valide la velocidad manualmente presionando el botón emergente **7**: el cuadrado blanco **18** aparece alrededor de la velocidad seleccionada a modo informativo.



El regulador de velocidad con reconocimiento anticipado de señales de limitación de velocidad está asociado a una suscripción. Si no hay suscripción, esta función no se puede activar.

Para gestionar la suscripción, consulte el manual del sistema multimedia.

Operación

Con la función activada, se muestran las siguientes velocidades en el cuadro de instrumentos:

- velocidad de regulación **11**;
- el límite de velocidad actual detectado por el sistema en el tramo de carretera por el que circula el vehículo **15**;
- la velocidad detectada por el sistema en el tramo de carretera siguiente o en la zona de limitación de velocidad **16**.

El sistema tiene en cuenta la velocidad detectada **16**. La velocidad del vehículo se regula gradualmente, hasta pasar a ser la velocidad de regulación **11** sin ninguna acción por parte del conductor. La velocidad indicada en **16** se muestra en **15** al

REGULADOR DE VELOCIDAD ADAPTATIVO STOP AND GO

pasar por la señal o la zona identificada.

El conductor siempre debe estar atento a la velocidad aplicada por el sistema y sigue siendo responsable de la velocidad del vehículo.

Cuando la función no está activada o la suscripción ya no se encuentra vigente, el funcionamiento es idéntico al ajuste del regulador de velocidad con reconocimiento de señales de límite de velocidad (pantalla **C**).

Activación del regulador de velocidad con reconocimiento anticipado del trazado de la carretera (imagen **E**)

(dependiendo de la suscripción)

Utilizando la cámara, la **→ 239** función de detección de señales de tráfico y la cartografía adquirida con la suscripción, el sistema puede prever y gestionar la adaptación automática de la velocidad de cruce **10** cuando el vehículo se acerca a una rotonda o una curva.

Si el vehículo se acerca a una curva o a una rotonda, aparece el testigo **19** en el cuadro de instrumentos. El vehículo regula su velocidad a una velocidad adecuada a la característica detectada.

El conductor siempre debe estar atento a la velocidad aplicada por el sistema y sigue siendo responsable de la velocidad del vehículo.

Activación/desactivación

En la pantalla multimedia, en el Mundo "Vehículo", seleccione "Asistente a la conducción". A continuación, en el menú "Comfort", seleccionar "Regulador de velocidad adaptativo del trazado de la carretera".

En el menú "Regulador adaptativo", seleccione "Al contexto de la carretera".

(Si la función no está activada o la suscripción ya no está activa, el funcionamiento es el mismo que configurar el regulador de velocidad con reconocimiento de señales de límite de velocidad (imagen **A**) o, en función de la suscripción, ajuste el regulador de velocidad con reconocimiento de señales de límite de velocidad (imagen **D**).

Los símbolos siguientes muestran las características que tiene en cuenta el sistema:

-  rotonda;
-  curva.



El regulador de velocidad con reconocimiento anticipado del trazado de la carretera está asociado a una suscripción.

Si no hay suscripción, esta función no se puede activar.

Para gestionar la suscripción, consulte el manual del sistema multimedia.

Control de la velocidad de regulación

Podrá recuperar el control de la velocidad del vehículo en cualquier momento:

- puesta en espera de la función:
 - o pisando el pedal del freno;
 - o presionando el interruptor **4** (0);
- o, en función del vehículo, desactivar la función presionando el interruptor general de arranque/parada **9**;
- presionando el interruptor de selección/deselección de asistencia a la conducción **3**.

Al adaptar automáticamente la velocidad a las señales y/o el trazado de la carretera, se puede ignorar estos eventos. Presionar el mando **5** hacia

REGULADOR DE VELOCIDAD ADAPTATIVO STOP AND GO

arriba (RES/+) para recuperar la velocidad de regulación memorizada.

Activación del control de la distancia de seguridad

En cuanto se activa el regulador de velocidad, el cuadro de instrumentos muestra la distancia de seguridad por defecto **13** en color verde.

Si el sistema detecta un vehículo en su carril, en el cuadro de instrumentos se muestra la silueta de un vehículo **12** encima del indicador de distancia **13**.

El vehículo adapta su velocidad a la del vehículo que hay delante y frena si es necesario (las luces de freno se encienden) con el fin de mantener la distancia indicada en el cuadro de instrumentos.

Nota: El tamaño de la silueta **12** varía según la distancia que le separa del vehículo que le precede. Cuanto mayor sea la silueta, más cerca estará del vehículo de delante.

Ajuste de la velocidad de regulación

Mando A

Puede cambiar la velocidad pulsando repetidamente (poca variación) o de

forma prolongada (mucha variación) el mando **6**:

- hacia abajo: (SET/-) para reducir la velocidad;
- hacia arriba (SET/+) para aumentar la velocidad.

Mando B

Puede cambiar la velocidad pulsando repetidamente (poca variación) o de forma prolongada (mucha variación) el mando **6**:

- hacia abajo: (SET/-) para reducir la velocidad;
- hacia arriba (RES/+) para aumentar la velocidad.

Ajuste de la distancia de seguimiento

Puede cambiar la distancia de seguridad con el vehículo de delante en cualquier momento pulsando el interruptor **8** repetidamente.



El indicador de distancia horizontal del cuadro de instrumentos indica las diferentes distancias de seguridad disponibles:

- indicador de distancia **F**: distancia larga (equivale a aproximadamente 2,4 segundos);
- indicador de distancia **G**: distancia intermedia 2 (equivale a aproximadamente 2 segundos);
- indicador de distancia **H**: distancia intermedia 1 (equivale a aproximadamente 1,6 segundos);
- indicador de distancia **I**: distancia corta (equivale a aproximadamente 1,2 segundos).

El indicador de la distancia seleccionada se muestra en verde en

REGULADOR DE VELOCIDAD ADAPTATIVO STOP AND GO

el cuadro de instrumentos. Los demás indicadores permanecen de color gris.

Nota: La distancia debe ajustarse según el nivel de tráfico, la legislación local y las condiciones meteorológicas.



La distancia de seguridad se ajusta por defecto en el indicador de distancia **G**.

Superación de la velocidad regulada

Se puede exceder la velocidad de regulación en cualquier momento pisando el pedal del acelerador.

Cuando se supera, la velocidad de regulación **11** se muestra en color amarillo.

Si el conductor pisa el pedal del acelerador, la función "Control de distancia" deja de funcionar.

A continuación, suelte el pedal del acelerador: el regulador de velocidad y el control de distancia de seguridad reanudarán automáticamente las instrucciones de velocidad y distancia que haya seleccionado previamente.

Maniobra de adelantamiento

Si se quiere adelantar al vehículo que circula por delante y la velocidad es superior a 70 km/h, al activar los indicadores de dirección se reduce temporalmente la distancia de seguimiento y se activa la aceleración para facilitar el adelantamiento.

Parada y puesta en marcha del vehículo

Si el vehículo que le precede reduce la velocidad, el sistema adapta su velocidad hasta la detención total si es necesario (p. ej., con tráfico denso). El vehículo se detiene a unos pocos metros del vehículo de delante.

Cuando el vehículo precedente reanude la marcha:

– Si la parada dura menos de treinta segundos, el vehículo arrancará de nuevo sin que el conductor tenga que realizar ninguna acción.

Nota: el conductor siempre debe estar preparado ante cualquier imprevisto durante la conducción y sigue siendo responsable del control del vehículo: si el sistema detecta un peatón en la zona que rodea al vehículo, se inhibe el reinicio automático hasta la siguiente parada.

– Si el tiempo de parada supera aproximadamente treinta segundos, para que el vehículo se vuelva a poner en marcha es necesario:

- pisar el pedal del acelerador;
- presionar una vez el botón **5** (RES) en el mando **A**.
- presionar el botón **5** hacia arriba (RES/+) en el mando **B**.

El cuadro de instrumentos muestra el mensaje de confirmación "Pulse RES o acelere para reactivar el regulador".

Si la parada es superior a tres minutos, aproximadamente, el freno de aparcamiento asistido se aplica automáticamente y la función regulador de velocidad adaptativo Stop and Go se desactiva.

El testigo **10** se apaga para confirmar que la función está desactivada.

Puesta en espera de la función

Puede poner la función en espera si:

- se pulsa el interruptor **4** (0) ;
- pisa el pedal del freno con el vehículo en movimiento.

El sistema desactiva la función si:

- se pone el selector de marchas en la posición P, R o N ;
- se desabrocha el cinturón de seguridad del conductor;

REGULADOR DE VELOCIDAD ADAPTATIVO STOP AND GO

- se abre una de las puertas;
- se pulsa el botón de arranque/parada del motor;
- la pendiente es demasiado pronunciada;
- se activan determinadas ayudas a la conducción y dispositivos de corrección (frenado activo de emergencia, ABS, ESC, etc.)

Nota: según el vehículo, si la recepción de los datos conectados no es óptima, el sistema pone automáticamente en espera las funciones de reconocimiento anticipado de señales de límite de velocidad y/o reconocimiento anticipado del trazado de la carretera.

Las dos funciones se reactivan automáticamente tan pronto como la recepción de los datos conectados vuelve a ser óptima.

En cualquier circunstancia, el modo de espera se confirma cuando los testigos se muestran en color gris y aparece el mensaje "Regulador adaptativo desconectado" en el cuadro de instrumentos.



La puesta en espera o la desactivación de la función Regulador de velocidad adaptativo

Stop and Go no provoca una reducción rápida de la velocidad: debe frenar pisando el pedal del freno si es necesario.

Salida del modo de espera

Según la velocidad de regulación almacenada

Si una velocidad está memorizada, se puede recuperar tras haberse asegurado de que las condiciones de circulación son adecuadas (tráfico, estado de la calzada, condiciones meteorológicas...). Pulse el interruptor **6** hacia arriba en el intervalo de velocidades válidas.

Al recuperar la velocidad memorizada, la activación del regulador se confirma con la aparición en verde de la velocidad de regulación.

Nota: si la velocidad memorizada es superior a la velocidad actual, el vehículo acelerará hasta alcanzar dicha velocidad.

Según la velocidad actual

Cuando el regulador de velocidad está establecido en modo de espera, una pulsación hacia abajo en el interruptor **6** vuelve a activar la función regulador de velocidad sin tener en cuenta la velocidad memorizada: se tiene en cuenta la velocidad a la que circula el vehículo.

Advertencias para "Tomar el control del vehículo"

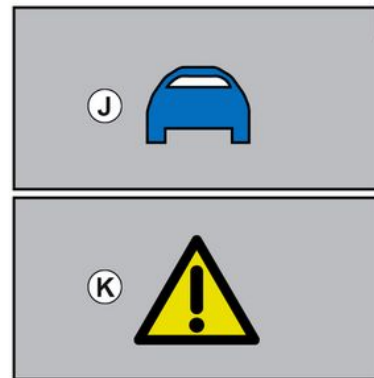

Puede que, en determinadas situaciones (p. ej.: aproximación a un vehículo mucho más lento, cambio rápido de carril del vehículo de delante, etc.), el sistema no tenga tiempo de reaccionar.

REGULADOR DE VELOCIDAD ADAPTATIVO STOP AND GO

Según la situación, el sistema emite un pitido asociado a:

- la alerta naranja **J**, si la situación requiere la atención del conductor;
- o
- la alerta roja **K** acompañada por el mensaje "Frene", si la situación requiere la atención inmediata del conductor.

En cualquier situación, reaccione en consecuencia y realice las maniobras adecuadas.

Apagado de la función



Se interrumpe la función del regulador de velocidad adaptativo Stop and Go:

- Al pulsar el interruptor **3** del mando **A**.
- Al pulsar el interruptor **9** del mando **B**.
- Al pulsar el interruptor **19** del mando **B**.

El testigo de advertencia **10** desaparece del cuadro de instrumentos para confirmar que se ha detenido la función.

Indisponibilidad temporal (radar)



El radar es capaz de reconocer los vehículos que hay delante de su vehículo. El sistema no puede funcionar correctamente si la zona de

detección del radar está tapada o si se interrumpe la señal.

Si la zona de detección del radar está oculta o se altera la señal del radar, el cuadro de instrumentos muestra el mensaje "Radar delantero sin visibilidad" y se interrumpe la función del regulador de velocidad adaptativo Stop and Go.

El testigo verde **10** desaparece para confirmar que la función se ha desactivado automáticamente.

Asegúrese de que el área del radar permanezca limpia y no esté obstruida por nieve, barro, una placa de matrícula mal colocada o por cualquier accesorio instalado en la parte delantera del vehículo (en la rejilla), u oculta por cualquier accesorio instalado en la parte delantera del vehículo. (en la rejilla o logotipo, etc.).

Las condiciones de determinadas zonas geográficas pueden entorpecer el funcionamiento; por ejemplo:

- zonas áridas, túneles, puentes largos o carreteras poco transitadas sin líneas en la calzada, sin señales o con árboles en las proximidades;
- una zona militar o aeropuerto.

Debe abandonar dichas zonas para que pueda funcionar correctamente.

En todos los casos, si el mensaje no se borra tras volver a arrancar el

REGULADOR DE VELOCIDAD ADAPTATIVO STOP AND GO

motor, consulte a un Representante de la marca.

Indisponibilidad temporal (cámara)

El sistema no puede funcionar si la cámara está oculta (por suciedad, barro, nieve, condensación, etc.).

En caso de disminución de la visibilidad de la cámara, el rendimiento del regulador de velocidad adaptativo Stop and Go descenderá. No baje la guardia.

Averías de funcionamiento

Si se detecta una anomalía de funcionamiento en la función reguladora de velocidad adaptativa Stop and Go, aparece el mensaje "Revisar el regulador de velocidad adaptativo" en el cuadro de instrumentos y la función reguladora de velocidad adaptativa Stop and Go se suspende.

Si se detecta un fallo de funcionamiento en uno o varios elementos del sistema, se desactiva la función Regulador de velocidad adaptativo Stop and Go.

Según el tipo de avería, se visualizan en el cuadro de instrumentos los siguientes mensajes:

– "Revisar cámara delantera", acompañado, según el vehículo, de la

luz de advertencia  ;
– "Revisar radar delantero", acompañado, según el vehículo, de la

luz de advertencia  ;
– "Revisar cámara/radar", acompañado, según el vehículo, de la

luz de advertencia  ;
– "Revisar vehículo" acompañado de

la luz de advertencia  .
Consulte a un Representante de la marca

Limitaciones del funcionamiento del sistema

Reconocimiento de vehículos

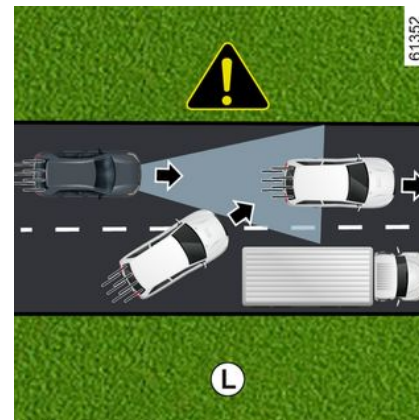

El sistema reconoce solo los vehículos (coches, camiones, motos) que circulan en la misma dirección y sentido que su vehículo.

El sistema solo reconocerá los vehículos que cambien al mismo carril (ej.: **L**) una vez que entren en las zonas de detección de la cámara y del radar.

El sistema podría activar un frenado inadecuado o diferido.

REGULADOR DE VELOCIDAD ADAPTATIVO STOP AND GO



El sistema no puede reconocer:

- vehículos que llegan a intersecciones: vía de acceso (p. ej. **M**), etc.;
- los vehículos que circulen por el lado incorrecto de la carretera o que se aproximen a usted marcha atrás.



El regulador de velocidad adaptativo Stop and Go debe usarse fuera de zonas urbanizadas, en carreteras anchas con líneas visibles.

Reconocimiento en las curvas



Al entrar en una curva o giro, es posible que el radar o la cámara estén temporalmente no disponibles para detectar el vehículo precedente temporalmente (ej.: **N**).

El sistema podría activar una aceleración.

Al salir de una curva, el reconocimiento por parte del sistema del vehículo de delante podría alterarse o retrasarse.

El sistema podría activar un frenado inadecuado o diferido.

Reconocimiento de vehículos en carriles adyacentes

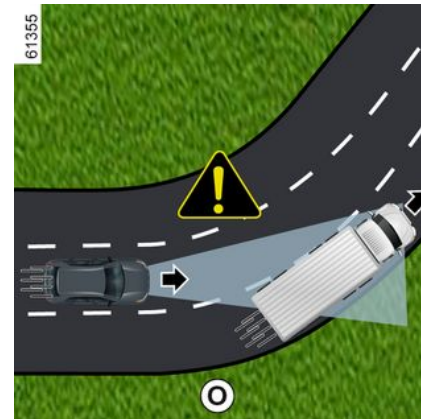

El sistema podría reconocer los vehículos que circulan por un carril adyacente cuando:

- se aproxima a una curva (ej.: **O**);
- circule por una carretera con carriles estrechos;
- la velocidad del vehículo del carril adyacente sea más lenta y uno de estos vehículos se encuentre demasiado cerca del otro carril.

El sistema podría activar equivocadamente una desaceleración o un frenado del vehículo.

REGULADOR DE VELOCIDAD ADAPTATIVO STOP AND GO

3

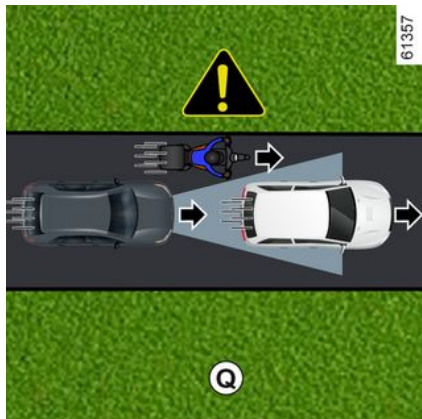
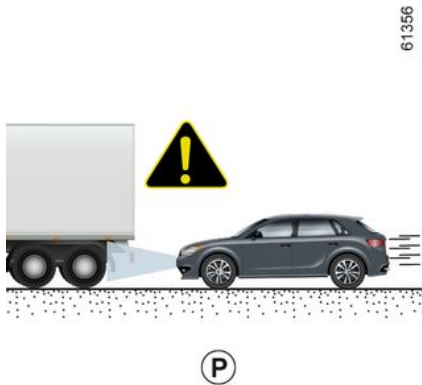

Vehículos ocultos debido a variaciones de relieve del suelo

El sistema no reconocerá los vehículos ocultos debido a variaciones en el relieve del suelo ni aquellos situados fuera de las zonas de detección de la cámara y del radar al circular en subida o bajada.

Vehículos fuera de las zonas de detección de la cámara y del radar.

El sistema reaccionará tarde o no reaccionará en absoluto si los vehículos detectados están fuera de las zonas de detección de la cámara y del radar, especialmente en los casos siguientes:

- vehículos que transportan objetos largos que sobrepasen las dimensiones máximas;
- la longitud real de los vehículos altos (ej.: **P**) está fuera de la zona de detección del radar (vehículo que remolca un equipo agrícola, maquinaria de construcción, etc.);
- vehículos que no están lo suficientemente centrados en el carril;
- vehículos estrechos muy próximos (ej.: **Q**).

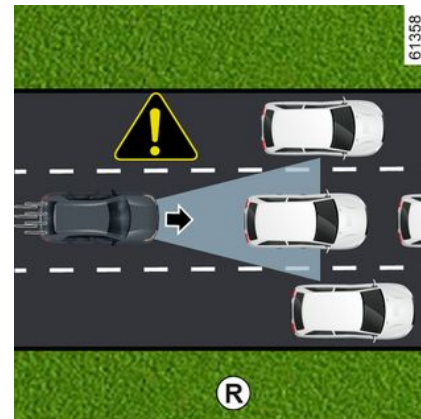

Vehículos parados o en movimiento lento

Cuando la velocidad es superior a aproximadamente 50 km/h, **el sistema no detecta**:

- vehículos parados (ej.: **R**);
- vehículos en movimiento muy lento.

Cuando la velocidad es inferior a aproximadamente 50 km/h, **es posible que el sistema no reaccione o reaccione muy tarde a**:

- vehículos parados (ej.: **R**);
- vehículos en movimiento muy lento;

REGULADOR DE VELOCIDAD ADAPTATIVO STOP AND GO

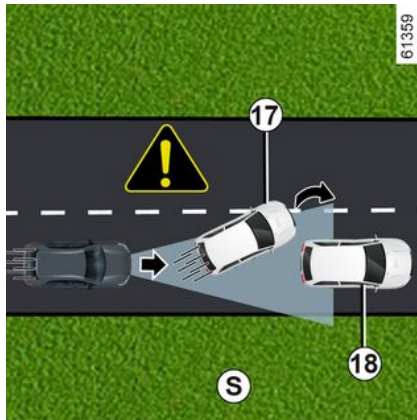

- vehículos que circulan delante **17** y que, al cambiar de carril, detectan un vehículo parado **18** (p. ej.: **S**);
- vehículos parados **19**, al cambiar de carril (p. ej.: **T**).

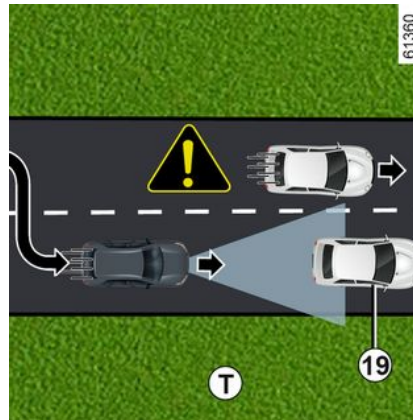

Esté siempre listo para responder en todas las circunstancias.

El conductor debe conservar siempre el control del vehículo.

El regulador de velocidad adaptativo Stop and Go no activa la frenada de emergencia y su capacidad de frenado es limitada.

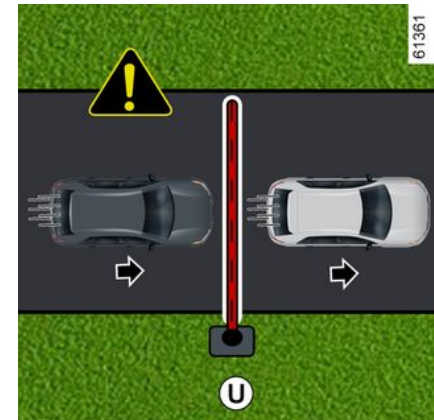

No detección de obstáculos fijos y objetos de pequeño tamaño

El sistema no puede reconocer:

- peatones, bicicletas, patinetes, etc.;
- animales;
- obstáculos fijos (barreras de peaje, muros, etc.) (ej.: **U**).

El sistema no tiene en cuenta tales objetos. Estos no activan ninguna alerta o reacción por parte del sistema.

REGULADOR DE VELOCIDAD ADAPTATIVO STOP AND GO

Detección de vehículos que se incorporan al carril a alta velocidad

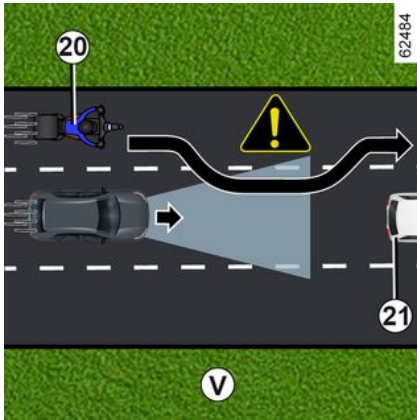

Si su vehículo es adelantado por otro vehículo que circula a alta velocidad **20** (motocicleta, coche, etc.) y este se interpone temporalmente entre usted y el vehículo que le precede **21**, **el sistema puede provocar una aceleración, ralentización o frenado indebidos.**

REGULADOR DE VELOCIDAD ADAPTATIVO STOP AND GO

Advertencias



Esta función es una ayuda complementaria a la conducción. En ningún caso puede sustituir la responsabilidad por parte del conductor de respetar los límites de velocidad, las distancias de seguridad o de mantenerse atento. El conductor debe conservar siempre el control del vehículo.

Aparte de las señales de límite de velocidad y la información del mapa de carreteras (vehículos equipados con la función "Detección de señales de tráfico" y una suscripción), el sistema no tiene en cuenta otra información de tráfico (semáforos, pasos de peatones, etc.). El conductor debe adaptar siempre su velocidad al entorno y a las condiciones de circulación, con independencia de las indicaciones del sistema.

El sistema no debe confundirse en ningún caso con un detector de obstáculos o un sistema anticollision.

Utilice la función regulador de velocidad adaptativo Stop and Go fuera de zonas urbanizadas, en carreteras anchas con líneas visibles.

Intervenciones/reparaciones del sistema

- En caso de choque, el reglaje del radar y/o la cámara puede modificarse y sus prestaciones pueden por tanto verse afectadas. Desactive el sistema y consulte a un Representante de la marca.
- Las operaciones en las zonas del vehículo próximas al radar o a la cámara (sustituciones, reparaciones, modificaciones del parabrisas, pintura, etc.) deben ser efectuadas por un profesional cualificado.

El Representante de la marca es el único que está capacitado para intervenir en el sistema.

REGULADOR DE VELOCIDAD ADAPTATIVO STOP AND GO



Desactivación de la función

Debe desactivar la función si:

- el vehículo está siendo remolcado (asistencia en carretera);
- el vehículo lleva un remolque o una caravana;
- el vehículo está circulando por un túnel o cerca de una estructura metálica;
- el vehículo llega a un punto de peaje, a una zona de obras en la carretera o a un estrechamiento;
- el vehículo circula por una carretera muy sinuosa (carretera de montaña, etc.);
- el vehículo circula ascendiendo o descendiendo por una pendiente muy pronunciada;
- la visibilidad es escasa (deslumbramiento por el sol, niebla, etc.);
- el vehículo circula por una calzada resbaladiza (lluvia, nieve, grava, etc.);
- las condiciones meteorológicas son malas (lluvia, nieve, viento lateral, etc.);
- la zona del radar ha experimentado daños (impactos, etc.);
- se ha dañado la zona de la cámara (por ejemplo, en el interior o en el exterior del parabrisas);
- el parabrisas está agrietado o deformado.

En caso de que el sistema se comporte de manera anómala, desactívelo y póngase en contacto con un Representante de la marca.



En caso de alteraciones en el sistema

Algunas condiciones pueden alterar o deteriorar el funcionamiento del sistema, por ejemplo:

- el parabrisas o el paragolpes quedan ocultos en la zona del radar (por suciedad, hielo, nieve, vaho, placa de matrícula, etc.);
- un entorno complejo (túnel, etc.);
- condiciones meteorológicas adversas (nieve, lluvia intensa, granizo, hielo, etc.);
- mala visibilidad (por la noche, niebla, etc.);
- ser deslumbrado (sol intenso, luces de vehículos que circulan en sentido contrario, etc.);
- carreteras estrechas, sinuosas u onduladas (curvas cerradas, etc.);
- un vehículo con una gran diferencia de velocidad;
- uso de alfombrillas no adaptadas al vehículo. En el lado del conductor, utilice exclusivamente alfombrillas adaptadas al vehículo, sujetándolas con los elementos preinstalados y comprobando con frecuencia su fijación. No coloque una alfombrilla encima de otra. **Los pedales pueden quedarse atascados.**

En este caso, el sistema puede frenar o acelerar involuntariamente.

Muchas situaciones imprevistas pueden afectar al funcionamiento del sistema. El sistema podría interpretar de forma incorrecta ciertos objetos o vehículos que puedan aparecer en la zona de detección del radar o la cámara, lo que provocaría una aceleración o un frenado inadecuados.

Debe estar siempre atento a los acontecimientos imprevistos que puedan tener lugar mientras conduce. Mantenga siempre el control del vehículo teniendo los pies cerca de los pedales para estar preparado para actuar ante cualquier acontecimiento.

SISTEMA ACTIVO DE ASISTENCIA AL CONDUCTOR

El "Active driver assist" es un sistema de ayuda a la conducción para uso fuera de zonas urbanizadas, en vías anchas con líneas visibles.

El sistema se compone de la función **"Regulador de velocidad adaptativo Stop and Go" → 256 y de la función "Centrado en el carril"**.

El sistema le permite al conductor:

- mantener la velocidad del vehículo en función de una velocidad almacenada con anterioridad;
- ajustar la distancia entre su vehículo y el vehículo de delante;
- dirigir la trayectoria del vehículo en el carril;
- adaptar la velocidad del vehículo a la velocidad indicada en las señales de tráfico, de forma automática o tras confirmación por parte del conductor (en función del vehículo).

La función Regulador de velocidad adaptativo Stop and Go.

En función del país y de la suscripción, y en base a la información procedente del radar, de una cámara o de los datos de los mapas transmitidos a través de una conexión GSM, el regulador de velocidad adaptativo Stop and Go posibilita el mantenimiento de una velocidad

previamente seleccionada, denominada velocidad de regulación, al tiempo que respeta una distancia de seguridad con el vehículo que le precede en el mismo carril.

La velocidad de regulación se puede ajustar automáticamente ante un cambio del límite de velocidad (según el país y la suscripción).

Si el vehículo que circula delante se detiene, la función regulador de velocidad adaptativo Stop and Go puede frenar su vehículo hasta detenerse por completo antes de reanudar la marcha.



Importante: Mantenga los pies cerca de los pedales y las manos en el volante en todo

momento para estar preparado ante cualquier acontecimiento.

El sistema controla la aceleración y la desaceleración del vehículo mediante el motor y el sistema de frenado.

La función del regulador de velocidad adaptativo Stop and Go puede activarse a partir de 0 km/h, en función de las condiciones de la carretera (tráfico, meteorología, etc.).

Está representado por el símbolo



o, dependiendo del vehículo,



→ 256.

Nota:

- el conductor debe respetar el límite máximo de velocidad y las distancias de seguridad según la legislación del país por el que circule;
- el regulador de velocidad adaptativo puede frenar el vehículo hasta un tercio de su capacidad de frenado. En función de la situación, el conductor puede tener que frenar más.



El regulador de velocidad adaptativo Stop and Go no activa la frenada de emergencia y su capacidad de frenado es limitada.

Función Centrado en el carril

A partir de la información procedente de las cámaras, la función "Centrado en el carril" acciona el sistema de dirección para guiar el vehículo por el carril.

Dependiendo del vehículo, cuando las funciones no se activan simultáneamente, esta función está

SISTEMA ACTIVO DE ASISTENCIA AL CONDUCTOR

disponible solo cuando se activa el control Stop and Go de cruceo adaptativo ➔ 256.

Si las condiciones lo permiten, la función está disponible entre:

– 0 km/h y una velocidad comprendida entre 160 km/h y 180 km/h (según la versión), con un vehículo por delante;

o

– 60 km/h y una velocidad comprendida entre 160 km/h y 180 km/h (según la versión), sin ningún vehículo por delante.

La función "Centrado en el carril" es lo que se denomina una función de confort.

Está representada por el testigo



Nota: en curvas cerradas, las capacidades de retención lateral de la función son limitadas y requieren que el conductor actúe de inmediato en el volante.

Información adicional

Según el vehículo, puede utilizarse la función "Active driver assist" con otras funciones de ayuda a la conducción.

Tenga en cuenta que:

– el sistema no puede activarse cuando la función "Ayuda al

aparcamiento automatizada" está activada;

– Cuando la función "Centrado en el carril" está en modo de ajuste, se suspende la función "Prevención de salida de carril" en caso de que se haya activado. Si la función "Centrado en el carril" no controla el sistema de dirección, puede desactivarse la función "Prevención de salida de carril" si las condiciones lo permiten.

SISTEMA ACTIVO DE ASISTENCIA AL CONDUCTOR

Ubicación de los componentes

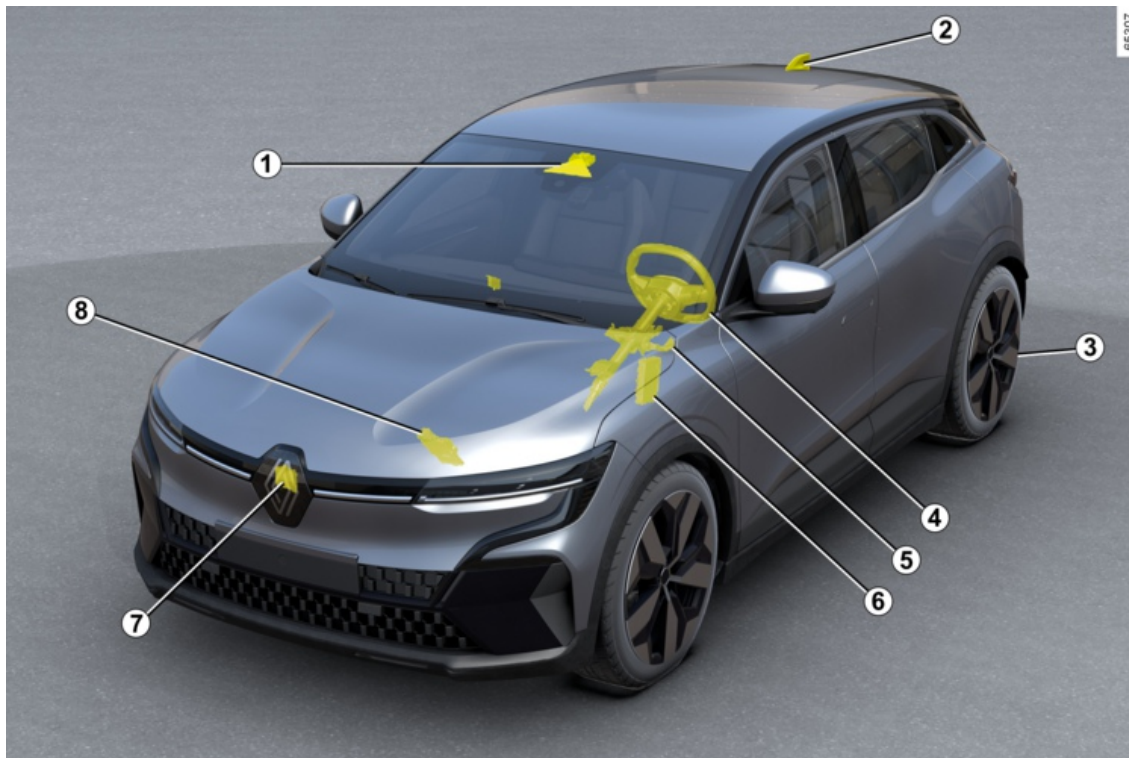

SISTEMA ACTIVO DE ASISTENCIA AL CONDUCTOR

1 Cámara

Detecta las marcas del suelo y la posición de los vehículos en los diferentes carriles de la vía.

Recibe datos del radar **6** y los fusiona con su propia información para determinar la trayectoria y velocidad del vehículo (aceleración/frenado).

Entre otras funciones, controla los parámetros de activación/desactivación del sistema (estado de apertura de las puertas, etc.).

En función del vehículo, procesa la información para detectar la presencia de las manos del conductor en el volante de dirección.

Asegúrese de que el parabrisas no quede oculto (por suciedad, barro, nieve, etc.).

2 Antena y mapas

(según el país y la suscripción)

Los mapas de carreteras y determinadas condiciones de conducción (rotondas y curvas) se descargan en función del trayecto realizado por el vehículo. El sistema puede anticipar la desaceleración tras un cambio de la limitación de velocidad indicada en las señales de tráfico, en función de los parámetros seleccionados por el conductor.

El sistema también puede ajustar la velocidad del vehículo al aproximarse a una curva cerrada o a una rotonda.

3 Freno de aparcamiento electrónico

Detiene el vehículo en determinadas condiciones.

4 Sensor capacitivo

Según el vehículo, detecta las manos en el volante.

5 Dirección asistida

Opera las ruedas delanteras para guiar la trayectoria del vehículo de acuerdo con la información transmitida por el calculador **1**.

6 Unidad de control del motor

Controla y comanda el motor para obtener las aceleraciones deseadas.

7 Radar

Calcula la distancia entre su vehículo y el vehículo que le precede.

El alcance máximo del sistema es de aproximadamente 150 metros. Este valor puede variar en función de las condiciones de circulación (relieve del suelo, condiciones meteorológicas, etc.)

Asegúrese de que la zona del radar no esté obstruida (por suciedad, barro, nieve, colocación incorrecta de la placa de matrícula delantera), golpeada, modificada (pintura incluida) u oculta por cualquier accesorio instalado en la parte delantera del vehículo (en la rejilla o el logotipo, etc.).

8 Control dinámico del vehículo

Este sistema proporciona información sobre la dinámica del vehículo al calculador **1** (velocidad, aceleración lateral, etc.) y actúa sobre el sistema de frenado para controlar la desaceleración y mantener el vehículo parado.



Las zonas de radar y cámara debe permanecer limpias y sin alteraciones para garantizar el buen funcionamiento del sistema.

SISTEMA ACTIVO DE ASISTENCIA AL CONDUCTOR

Mandos

3

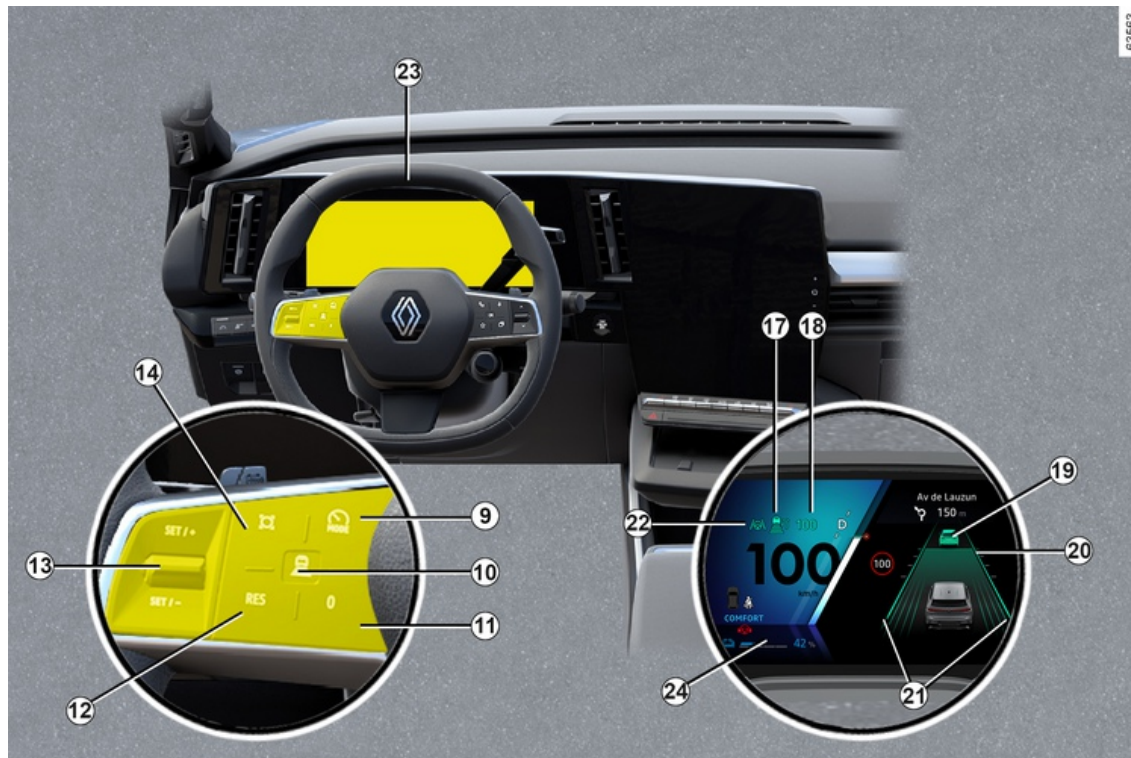

SISTEMA ACTIVO DE ASISTENCIA AL CONDUCTOR

9. Botón para seleccionar/deseleccionar la asistencia a la conducción, dependiendo del vehículo:

- el Active driver assist;
- Regulador de velocidad adaptativo;
- limitador de velocidad;
- Off.

10. Ajustes de la distancia de seguridad

11. Pone la función en espera y memoriza la velocidad limitada (0).

12 Recupera la velocidad de regulación memorizada (RES).

13

- Hacia arriba: activa, aumenta la velocidad de regulación o memoriza la velocidad en curso (SET/+).
- Hacia abajo: activa, reduce la velocidad de regulación o memoriza la velocidad en curso (SET/-).

14 Botón emergente (según el vehículo): adapta la consigna de velocidad a los límites que se detecten



→ 239

SISTEMA ACTIVO DE ASISTENCIA AL CONDUCTOR

Se muestra en el cuadro de instrumentos

17. Testigo de la función Regulador de velocidad adaptativo Stop and Go



18. Velocidad de regulación memorizada.

19. Vehículo que circula delante.

20. Distancia de seguridad memorizada

21. Indicadores de línea izquierda y derecha

22. Testigo de la función "Centrado en el carril" .

Volante 23

El conductor debe mantener siempre las manos en el volante.

Si el conductor gira el volante de dirección con la suficiente fuerza, se interrumpe la función "Centrado en el carril" y este puede recuperar el control del vehículo.

En determinadas condiciones (curvas cerradas, etc.) puede producirse una vibración en el volante para advertir al conductor de que debe recuperar el control del vehículo.

Si el conductor no sujeta el volante (no se detectan las manos), la función "Centrado en el carril" se desactiva tras emitir varias alertas luminosas y sonoras.

Activación/desactivación de la función "Active driver assist"

Activar la función



Para activar la función, presione el botón 9 tantas veces como sea necesario para activarla.

El testigo 22  se muestra en gris en el cuadro de instrumentos.

A continuación, presionar el mando del volante de dirección 13 hacia arriba (SET/+) o hacia abajo (SET/-).

Se activa "Active driver assist", compuesto por el "Regulador de velocidad adaptativo" Stop and Go y la función "Centrado en el carril".

El testigo verde 22  y los indicadores de línea izquierda y derecha 21 se visualizan en el cuadro de instrumentos para confirmar que la función se encuentra activa y que dirige el vehículo hacia el centro del carril.

En cualquier momento se puede interrumpir la función "Centrado en el carril" si se gira con fuerza el volante de dirección. En cuanto deja de girarse el volante de dirección, se reactiva la función.

Nota: es necesario mantener las manos en el volante de dirección cuando se utilice la función "Centrado en el carril". En ningún caso se deben retirar las manos del volante.

Desactivación de la función

Pulse el interruptor 9. La desactivación de la función se confirma por la desaparición del

testigo 22  y de los indicadores

SISTEMA ACTIVO DE ASISTENCIA AL CONDUCTOR

de línea derecha e izquierda **21** del cuadro de instrumentos.

Nota: si se ha habilitado previamente la función "Prevención de salida de carril" y lo permiten las condiciones, esta se reactiva automáticamente.

Ajuste de la posición en el carril

(según el vehículo)



Para activar la posición en el carril, la función "Centrado en el carril" tiene que estar en modo de ajuste, el testigo verde **22** debe aparecer en el cuadro de instrumentos y la velocidad del vehículo ha de ser inferior a 50 km/h.

Bajo estas condiciones, es posible ajustar la posición en el carril girando ligeramente el volante de dirección

hacia la derecha o hacia la izquierda, de modo que el vehículo se desplace hacia el lado elegido sin que se desactive la función "Centrado en el carril". En cuanto el desvío sea de al menos unos 15 cm desde el centro del carril, sin que el vehículo llegue a acercarse a menos de 30 cm del límite de este, el conductor dispone de unos 10 segundos para ajustar el desplazamiento con precisión. El vehículo permanece entonces en la posición compensada en cuanto se deje de forzar el volante de dirección. Las líneas **21** indican el desplazamiento que se ha aplicado. Para volver al centro del carril, gire ligeramente el volante en sentido contrario y deje de intentarlo una vez que el vehículo haya llegado al centro. En determinadas condiciones (p. ej. curva, velocidad), el vehículo puede volver a centrarse automáticamente.

Función "Centrado en el carril" en espera

La función "Centrado en el carril" se pone en espera automáticamente en los siguientes casos:

- el sistema deja de detectar las líneas o detecta una sola línea del carril;
- el carril es demasiado estrecho o demasiado ancho;

- el sistema no detecta ninguna mano en el volante;
- ante determinadas condiciones de circulación (rotondas, intersecciones, curvas demasiado cerradas, etc.);
- si la velocidad del vehículo es superior a aproximadamente 160 km/h o 180 km/h, según el vehículo;
- si la velocidad del vehículo es inferior a aproximadamente 48 km/h, sin ningún vehículo delante;
- el vehículo cruza un carril;
- el sistema se desestabiliza temporalmente (por ejemplo: cámara tapada por suciedad, barro, nieve, condensación, etc.).

Determinadas acciones del conductor también provocan la suspensión de la función "Centrado en el carril":

- activar los indicadores;
- girando el volante de dirección la con suficiente fuerza.

Se confirma que la función está en espera si se visualizan el testigo gris

22  y los indicadores de línea izquierda y derecha **21** en el cuadro de instrumentos.

SISTEMA ACTIVO DE ASISTENCIA AL CONDUCTOR



Importante: Mantenga los pies cerca de los pedales y las manos en el volante en todo momento para estar preparado ante cualquier acontecimiento.

3

Una vez que se cumplen las condiciones, la función vuelve a dirigir el vehículo por el carril. El testigo **22**



y los indicadores de línea izquierda y derecha **21** se visualizan en verde en el cuadro de instrumentos.



Puede alterar la **trayectoria del vehículo** en cualquier momento girando el volante.

advertencia "Mantener manos sobre el volante"



Cuando la función "Centrado en el carril" deja de detectar las manos en el volante, se activan varios niveles de alerta:

- **después de aproximadamente 15 segundos**, el mensaje "Mantener manos sobre el volante" aparece en amarillo en el cuadro de instrumentos;
- **al cabo de unos 30 segundos**, aparece el mensaje "Mantener manos sobre el volante" en el cuadro de instrumentos y me muestra en rojo el

testigo **24** , acompañado de una señal acústica que aumenta gradualmente;

– **si después de aproximadamente 35 segundos** el conductor no pone las manos en el volante de dirección tras la aparición de la advertencia, la señal acústica suena de modo continuo. A continuación, los frenos se aplican de forma breve y repetida para informar al conductor de que debe volver a tomar el control del vehículo colocando las manos en el volante. Si el conductor no responde, la función "Active driver assist" activa las luces de precaución y reduce la velocidad del vehículo hasta que este se detenga por completo.



El conductor puede interrumpir la maniobra en cualquier momento poniendo las manos en el volante de dirección, frenando o desactivando "Active driver assist".

– **con el vehículo detenido** y la caja de velocidades en la posición **P**, las luces de emergencia permanecen encendidas, la luz de emergencia **24**



se apaga y aparece en rojo el mensaje "Mantenim. carril desactivado" en el cuadro de instrumentos a título informativo. Si se

SISTEMA ACTIVO DE ASISTENCIA AL CONDUCTOR

desea reactivar la función, colocar la palanca de cambios en la posición **D** y empujar el mando del volante de dirección **13** hacia arriba (SET/+) o hacia abajo (SET/-): el sistema "Active driver assist" (compuesto por el "Stop and Go Regulador de velocidad adaptativo" y la función "Centrado en el carril") se activa si se cumplen las condiciones necesarias.



En los dos primeros niveles de alerta, cuando el sistema vuelve a detectar la presencia de las manos del conductor en el volante, el sistema detiene la alerta. La función sigue dirigiendo el vehículo por el carril.

Nota: en determinadas situaciones, la función "Centrado en el carril" puede dejar de detectar las manos en el volante de dirección y emitir una señal acústica:

- el conductor sujeta el volante muy ligeramente;
- el conductor lleva guantes;
- ...



**Advertencia
concerniente al sensor
capacitivo: está
prohibida la
instalación de cualquier
accesorio en el volante (funda
de protección, etc.).**

En caso de curvas cerradas

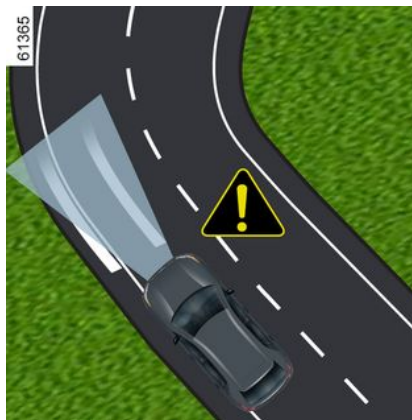

Ante una curva cerrada, y en función de la velocidad del vehículo, las capacidades de retención lateral de la función se ven limitadas y obligan a que el conductor actúe inmediatamente sobre el volante de

dirección para que el vehículo permanezca en el carril.

Si el conductor no interviene, la función activa la vibración del volante para advertir de que el vehículo está a punto de traspasar una línea y de que el conductor debe actuar de inmediato.

El testigo **22**  y el indicador de línea izquierdo o derecho **21** correspondiente aparece en rojo en el cuadro de instrumentos.

En caso de que el vehículo sobrepase completamente una línea y se salga del carril o si una curva es demasiado cerrada, la función "Centrado en el carril" se pone en espera.

Se confirma que la función está en espera si se visualizan el testigo gris

22  y los indicadores de línea izquierda y derecha **21** en el cuadro de instrumentos.

SISTEMA ACTIVO DE ASISTENCIA AL CONDUCTOR

3



La función "Centrado en el carril" no puede asistir al conductor a la hora de trazar una rotonda o una intersección y puede ponerse automáticamente en modo de espera.

En todos los casos, el conductor siempre debe girar el volante para gestionar la trayectoria del vehículo en estas condiciones de conducción.

Averías de funcionamiento

En caso de que se detecte un fallo relacionado con la función "Centrado en el carril", aparece el mensaje "Ayudas conduc. no disponibles" o "Revisar ayudas a la conducción" en el cuadro de instrumentos y se desactiva la función.

Consulte a un Representante de la marca

SISTEMA ACTIVO DE ASISTENCIA AL CONDUCTOR

Atención: estos neumáticos tienen algunas veces:



La "Active driver assist" es una ayuda complementaria a la conducción y en ningún caso puede sustituir la responsabilidad del conductor de respetar las limitaciones de velocidad y distancias de seguridad y de estar atento.

El conductor debe conservar siempre el control del vehículo.

El conductor debe adaptar siempre su trayectoria y su velocidad al entorno y a las condiciones de conducción, con independencia de las indicaciones del sistema.

A excepción de las líneas que delimitan carriles y las señales de limitación de velocidad dentro de los límites de la capacidad de detección del sistema, el sistema no reconoce información de señales de tráfico (otras señales de tráfico, semáforos, pasos de peatones, etc.). Estos no activan ninguna alerta o reacción por parte del sistema.

El "Active driver assist" emplea las funciones "Stop and Go Regulador de velocidad adaptativo" y "Centrado en el carril". El sistema no debe confundirse en ningún caso con un detector de obstáculos o un sistema anticollision.

Utilice la función "Active driver assist" exclusivamente fuera de zonas urbanizadas, en carreteras anchas con líneas visibles.

No debe utilizarse con tráfico denso, en carreteras sinuosas o con pavimento deslizante (capa fina de hielo, aquaplaning, gravilla) ni con condiciones meteorológicas adversas (niebla, lluvia, viento lateral, etc.).

Riesgo de accidente.

Intervenciones/reparaciones del sistema

- En caso de choque, el reglaje del radar y/o la cámara puede modificarse y sus prestaciones pueden por tanto verse afectadas. Desactive el sistema y consulte a un Representante de la marca.
- Las operaciones en las zonas del vehículo próximas al radar o a la cámara (sustituciones, reparaciones, modificaciones del parabrisas, pintura, etc.) deben ser efectuadas por un profesional cualificado.

El Representante de la marca es el único que está capacitado para intervenir en el sistema.

SISTEMA ACTIVO DE ASISTENCIA AL CONDUCTOR



Desactivación del sistema

Debe desactivar el sistema si:

- el vehículo circula por una carretera sinuosa;
- el vehículo está siendo remolcado (avería);
- el vehículo lleva un remolque o una caravana;
- el vehículo está circulando por un túnel o cerca de una estructura metálica;
- el vehículo llega a un punto de peaje, a una zona de obras en la carretera o a un estrechamiento;
- el vehículo circula ascendiendo o descendiendo por una pendiente muy pronunciada;
- la visibilidad es escasa (deslumbramiento por el sol, niebla, etc.);
- las condiciones meteorológicas son malas (lluvia, nieve, viento lateral, etc.);
- el vehículo circula por una calzada resbaladiza (lluvia, nieve, grava, etc.);
- la zona de la cámara se ha dañado (p. ej.: zona interior o exterior del parabrisas); el parabrisas está agrietado o deformado;
- la zona del radar ha experimentado daños (impactos, etc.);
- la superficie del volante está dañada o húmeda.

En caso de que el sistema se comporte de manera anómala, desactívelo y póngase en contacto con un Representante de la marca.



Algunas condiciones pueden perturbar o perjudicar el funcionamiento del sistema, por ejemplo:

- ocultación del parabrisas o de la zona del radar (por suciedad, hielo, nieve, vaho, etc.). Compruebe con frecuencia la limpieza y el estado del parabrisas, de las escobillas del limpiaparabrisas delantero y del paragolpes delantero;
- un entorno complejo (túnel, etc.);
- condiciones meteorológicas adversas (nieve, lluvia intensa, granizo, hielo, etc.);
- mala visibilidad (por la noche, niebla, etc.);
- poco contraste entre el vehículo que le precede y el entorno (por ejemplo, un vehículo blanco en una zona nevada, etc.);
- ser deslumbrado (sol intenso, luces de vehículos que circulan en sentido contrario, etc.);
- carreteras estrechas, sinuosas u onduladas (curvas cerradas, etc.);
- las líneas de alquitrán que el sistema reconoce como líneas de la vía;
- estrechamiento/ensanchamiento de carriles;
- marcas en el suelo gastadas, sin contraste o muy espaciadas una de otra (líneas parcialmente borradas, etc.);
- numerosas marcas en la carretera (zona de obras en la carretera, vías de acceso de autopistas próximas, arcén, etc.);
- señalización vial que no incluye una flecha, ubicada en una salida de autopista;
- una zona de baja conectividad que imposibilita la geolocalización del vehículo o mapas no actualizados;
- un vehículo con una gran diferencia de velocidad;
- uso de alfombrillas no adaptadas al vehículo. En el lado del conductor, utilice exclusivamente alfombrillas adaptadas al vehículo, sujetándolas con los elementos preinstalados y comprobando con frecuencia su fijación. No coloque una alfombrilla encima de otra. **Los pedales pueden quedarse atascados.**

En estos casos:

- **Existe el riesgo de aceleración o de frenado no deseados.**
- **Riesgo de corrección no deseada, incorrecta o no corrección de la trayectoria.**

Muchas situaciones imprevistas pueden afectar al funcionamiento del sistema. El sistema podría interpretar de forma incorrecta ciertos objetos o vehículos que puedan aparecer en la zona de detección del radar o la cámara, lo que provocaría una aceleración o un frenado inadecuados.

SISTEMA ACTIVO DE ASISTENCIA AL CONDUCTOR

Debe estar siempre atento a los acontecimientos imprevistos que puedan tener lugar mientras conduce. Para conservar siempre el control del vehículo, mantenga los pies cerca de los pedales y las manos en el volante, de forma que esté en disposición reaccionar en todo momento.

3

AYUDA AL APARCAMIENTO

Principio de funcionamiento

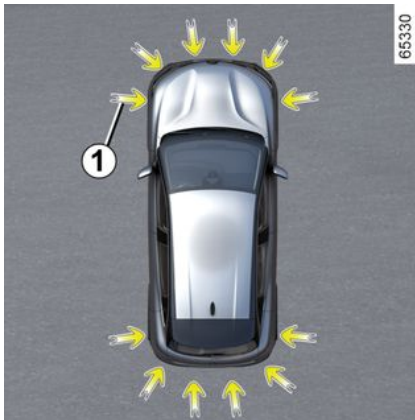

Los sensores ultrasónicos, indicados por las flechas **1**, están instalados en los paragolpes con el fin de detectar aquellos obstáculos que se encuentran cerca del vehículo.

La función alerta al conductor mediante señales acústicas y a través de una pantalla que presenta la zona en la que se ha identificado el obstáculo.

En función del equipamiento, el sistema detecta los objetos situados detrás, delante y a los lados del vehículo.

El sistema de Ayuda al aparcamiento solo se activa cuando el vehículo

circula a una velocidad inferior a 10 km/h aproximadamente.

La función no tiene en cuenta los sistemas de remolque o de transporte de carga no reconocidos por el sistema.



Esta función es una ayuda complementaria a la conducción.

No puede por tanto, en ningún caso, sustituir la vigilancia ni la responsabilidad del conductor durante las maniobras. El conductor debe estar siempre listo para los acontecimientos imprevistos que pueden darse durante la conducción: vigile siempre, por tanto, que no haya obstáculos móviles pequeños (tales como un niño, un animal, un cochecito de niños, una bicicleta, una piedra, un poste, etc.) dentro de la zona de ángulo muerto durante la maniobra.



Un impacto en la parte inferior del vehículo al realizar maniobras (ejemplo: contacto con un bolaro, un bordillo sobre-elevado u otro mobiliario urbano), el vehículo puede sufrir daños (ejemplo: deformación de un eje). Para evitar cualquier riesgo de accidente, haga que un Representante de la marca revise su vehículo.

Ubicación de los sensores ultrasónicos **1**

Es importante verificar que la zona que rodea a los sensores de ultrasonidos, indicada por las flechas **1**, no esté obstruida (por suciedad, barro, nieve o por una matrícula mal fijada), golpeada, modificada (incluyendo la pintura) u oscurecida por ningún accesorio colocado en la parte trasera o, según el vehículo, en la parte delantera o en los laterales de este.

Nota: en los vehículos equipados con la función "Cámara 360°" ➔ **306**, el análisis de los alrededores del vehículo (zonas **A** y **B**) no se muestra en la "Vista de pájaro" o "Vista lateral".

AYUDA AL APARCAMIENTO

Operación

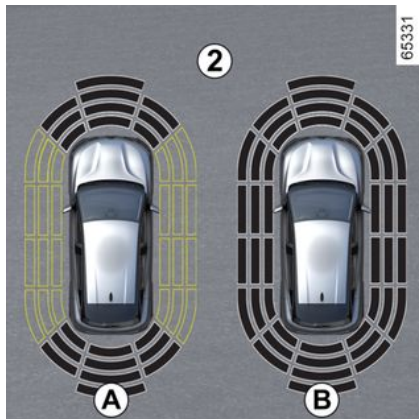

La pantalla **2** muestra el entorno del vehículo y emite señales acústicas.

En función del equipamiento, puede resultar necesario recorrer algunos metros antes de que se active la detección lateral.

Cuando todas las zonas tienen un fondo gris, se vigila todo el contorno del vehículo:

- pantalla **A**: análisis del entorno del vehículo en curso;
- pantalla **B**: análisis del entorno del vehículo finalizado.

Detección de obstáculos

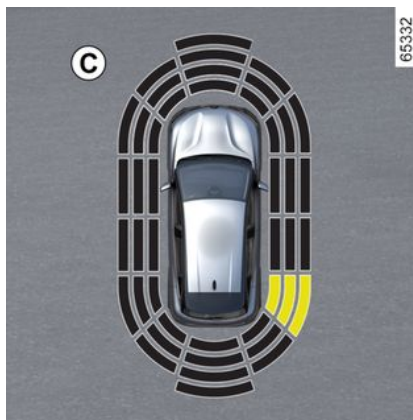

Se detecta la mayoría de los objetos que se encuentran cerca de la zona delantera, trasera y los laterales del vehículo.

La frecuencia de la señal acústica aumenta a medida que el vehículo se acerca a un obstáculo, hasta convertirse en un pitido continuo a unos 20 cm, en el caso de objetos detectados en los laterales, y a unos 30 cm, en el caso de objetos detectados en la parte delantera o trasera.

Se muestra la zona en la que se identifica el obstáculo (pantalla **C**). Según el vehículo, el área aparece en verde, naranja (o amarillo),

dependiendo del modelo) o rojo, en función de la proximidad del objeto.

i Es posible que, en caso de cambio de trayectoria durante una maniobra, se señalice tarde el riesgo de colisión.

Caso especial de la detección lateral de obstáculos

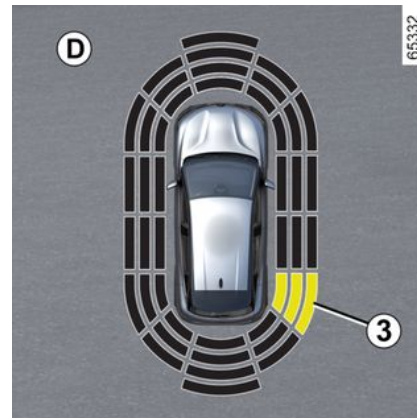

Según la orientación de las ruedas, el sistema determina la trayectoria del vehículo y notifica al conductor si hay riesgo de colisión o de no colisión con

AYUDA AL APARCAMIENTO

un obstáculo **3** situado en el lateral del vehículo.

Cuando se detecta un obstáculo situado en el lateral:

- si existe riesgo de colisión, las señales acústicas aumentan su frecuencia a medida que se aproxima al obstáculo, hasta convertirse en continuas. Se muestra la zona en la que se detecta el obstáculo **3** (pantalla **D**).
- si no existe riesgo de colisión, no se emitirá ninguna señal al aproximarse a un obstáculo. En función del vehículo, el área donde se detecta el obstáculo **3** aparece intercalada.



Es posible que, en caso de cambio de trayectoria durante una maniobra, se señalice tarde el riesgo de colisión.

Activación/desactivación

Activación/desactivación desde la pantalla multimedia **4**



En el modo mundo "Vehículo" de la pantalla multimedia **4**, pulse el menú "Ayuda al aparcamiento".

Activación o desactivación de las zonas de cobertura de los detectores ultrasónicos.

Para obtener más información, consulte el manual del sistema multimedia.

Nota: según el vehículo, no es posible desactivar la zona de detección trasera.

Desactivación automática de la ayuda al aparcamiento

El sistema se desactiva:

- cuando la velocidad del vehículo es superior a aproximadamente 10 km/h;

- según el vehículo, cuando esté detenido más de cinco segundos aproximadamente y se detecte un obstáculo (por ejemplo, en caso de atasco, etc.);
- cuando está en la posición N o P;
- cuando se detecte una anomalía de funcionamiento.

Nota: dependiendo del vehículo, si se dispone de un gancho de remolcado reconocido por el sistema, únicamente se desactiva la función de asistencia al aparcamiento trasera.

Ajustes



Por razones de seguridad, los reglajes deben efectuarse con el vehículo parado.



Cada vez que se arranque el vehículo, la función reanuda el estado de activación que se memorizó la última vez que se apagó el motor.

Ajustes de configuración desde la pantalla multimedia **4**

AYUDA AL APARCAMIENTO



Con el vehículo detenido, desde Mundo "Vehículo", en la pantalla multimedia **4**, presionar el menú "Ayuda al aparcamiento".

Para obtener más información, consulte el manual del sistema multimedia.

Desactivación del sonido del sistema

(según el vehículo)

Active o desactive el sonido de la ayuda al aparcamiento.

Nota: si se desactiva el sonido, al aproximarse a un obstáculo únicamente se recibe una alerta desde la pantalla.

Volumen de la ayuda al aparcamiento

Regular el volumen de la asistencia al aparcamiento con la barra de ajuste.



Cada vez que se arranque el vehículo, la función reanuda el estado de activación que se memorizó la última vez que se apagó el motor.

Casos particulares

Es posible desactivar manualmente las alertas sonoras o, según el vehículo, la zona de detección afectada en caso de:

- remolcado, transporte o remolques no reconocidos por el sistema que se encuentren delante de los sensores ultrasónicos;
- daños en los sensores ultrasónicos.

Nota: incluso con el sonido desactivado, las pantallas continúan mostrando las advertencias.

Averías de funcionamiento

Cuando el sistema detecta una avería: o bien se emite una señal acústica que avisa durante unos tres segundos al engranar la marcha atrás, junto con el

mensaje "Revisar sensores de aparcamiento" en el cuadro de instrumentos, o bien el sistema no emite ningún sonido ni visualización al engranar la marcha.

Controlar que los sensores ultrasónicos estén limpios.

En caso de que la avería persista, consultar con un representante de la marca.

Consejos



Cuando el vehículo circula a una velocidad inferior a aproximadamente 10 km/h, algunas fuentes de ruido (moto, camión, martillo neumático, etc.) pueden activar las advertencias acústicas del sistema Park Assist.



Intervenciones/reparaciones del sistema

- En caso de choque, la alineación de los sensores puede modificarse y su funcionamiento puede verse afectado. Desactive la función y consulte con un Representante de la marca.
- Las intervenciones en la zona donde se encuentran los sensores (reparaciones, sustituciones, etc.) deben ser efectuadas por un profesional cualificado.

El Representante de la marca es el único que está capacitado para intervenir en el sistema.

En caso de alteración del sistema

Algunas condiciones pueden perturbar o perjudicar el funcionamiento del sistema, por ejemplo:

- condiciones meteorológicas adversas (lluvia, nieve, granizo, hielo negro, etc.);
- en caso de exposición a potentes ondas electromagnéticas (debajo de líneas de alta tensión, etc.);
- algunos tipos de ruido (moto, camión, martillo neumático, etc.);
- instalación de un gancho o una bola de remolque no compatible.

Riesgo de falsas alarmas o ausencia de las advertencias

Si el sistema se comporta de forma anormal, consultar a un distribuidor autorizado.



Limitación del funcionamiento del sistema

- La zona del entorno de los sensores debe permanecer limpia y sin modificaciones para garantizar el funcionamiento correcto del sistema.
- Puede que el sistema no reconozca los objetos pequeños que se acerquen al vehículo (motos, bicicletas, peatones, etc.).
- Es posible que el sistema no detecte obstáculos que se encuentren demasiado cerca del vehículo.
- El sistema podría no avisar cuando el resto de vehículos u obstáculos circulen a una velocidad significativamente diferente.
- Durante un cambio de trayectoria en una maniobra, puede que el sistema notifique obstáculos con retraso.
- Cuando el vehículo lleve un remolque, el sistema de ayuda al aparcamiento trasero debe desactivarse.

FRENADO ACTIVO DE EMERGENCIA EN MARCHA ATRÁS

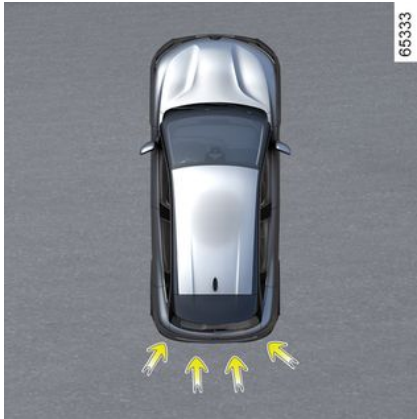

Además de la función "Ayuda al aparcamiento" → 289 y utilizando información procedente de los cuatro sensores centrales colocados en la parte trasera del vehículo, el sistema detecta obstáculos fijos de la zona inmediatamente detrás del vehículo. Si existe un riesgo significativo de colisión, el sistema hace que el vehículo frene automáticamente.

Nota: asegúrese de que los cuatro sensores centrales colocados en la parte trasera del vehículo no estén ocultos (por suciedad, barro, nieve, etc.).

Operación



Detección de obstáculos traseros fijos

Cuando esté en marcha atrás y moviéndose a velocidades comprendidas entre 3 km/h y 10 km/h aproximadamente, si existe riesgo de colisión con un obstáculo fijo, el sistema **hace que el vehículo frene automáticamente**. En la pantalla multimedia **1** aparece una advertencia

visual  **2** acompañada de una señal acústica.

Una vez que se haya detenido el vehículo, el conductor debe mantener el vehículo parado con el pie en el pedal de freno.



Esta función es una ayuda complementaria a la conducción. Esta función no exime, en ningún caso, la vigilancia ni la responsabilidad del conductor, que debe mantener el control de su vehículo en todo momento.



Un impacto en la parte inferior del vehículo al realizar maniobras (ejemplo: contacto con un bolaro, un bordillo sobre-elevado u otro mobiliario urbano), el vehículo puede sufrir daños (ejemplo: deformación de un eje). Para evitar cualquier riesgo de accidente, haga que un Representante de la marca revise su vehículo.

FRENADO ACTIVO DE EMERGENCIA EN MARCHA ATRÁS

Activación, desactivación del sistema



Para activar o desactivar la función mediante la pantalla multimedia **1**, seleccione el mundo "Vehículo" y, a continuación "Ayuda al aparcamiento". Seleccione "Frenado activo de emergencia marcha atrás".

Si se desactiva la función, el testigo



3 se muestra en la pantalla multimedia.

Averías de funcionamiento

Cuando el sistema detecta una anomalía de funcionamiento, el frenado de emergencia activo en

marcha atrás se desactiva automáticamente.

El testigo  **3** se muestra en la pantalla multimedia junto con, según el tipo de avería, el siguiente mensaje en el cuadro de instrumentos:

- « Sensores aparcam no disponibles » ;
o
- « Revisar sensores de aparcamiento » ;
o
- « Ayudas conduc. no disponibles » ;
o
- « Revisar ayudas a la conducción ».

Limpie los sensores ultrasónicos. Si el problema persiste, consulte a un Representante de la marca.



Si el vehículo está equipado con un sistema de remolcado reconocido por el sistema y se acopla un remolque, se desactiva automáticamente el frenado de emergencia activo en marcha atrás y aparece el mensaje "Remolque: sensores de aparcamiento no disponibles" en el cuadro de instrumentos, acompañado del testigo



3 en la pantalla multimedia.

FRENADO ACTIVO DE EMERGENCIA EN MARCHA ATRÁS

Advertencias



Frenado activo de emergencia en marcha atrás

Esta función es una ayuda complementaria a la conducción. Esta función no puede, en ningún caso, sustituir la vigilancia ni la responsabilidad del conductor.

Algunas condiciones climáticas y ambientales pueden perturbar o dañar el sistema. Por lo tanto, el conductor debe estar siempre listo para los acontecimientos imprevistos que pueden darse durante la conducción: vigile siempre, por tanto, que no haya obstáculos móviles pequeños (tales como un niño, un animal, un cochecito de niños, una bicicleta, una piedra, un poste, etc.) dentro de la zona de ángulo muerto durante la maniobra.

La activación de esta función se puede retrasar o inhibir cuando el sistema detecta señales claras de control del vehículo por parte del conductor (acción sobre el volante, pedales etc.).

Intervenciones/reparaciones del sistema

- En caso de impacto, los sensores traseros y su comportamiento pueden verse perjudicados. Desactive la función y consulte con un Representante de la marca.
- Las intervenciones en la zona donde se encuentran los sensores (reparaciones, sustituciones, modificaciones del paragolpes, etc.) deben ser efectuadas por un profesional cualificado.

El Representante de la marca es el único que está capacitado para intervenir en el sistema.

Desactivación de la función

Debe desactivar la función si el vehículo está siendo remolcado (recuperación de avería) o si está equipado con un dispositivo de remolque no reconocido por el sistema.

En caso de que el sistema se comporte de manera anómala, desactíVELO y póngase en contacto con un Representante de la marca.

ADVERTENCIA DE SALIDA DEL APARCAMIENTO

3

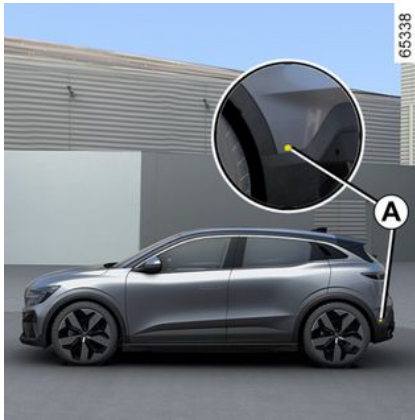

Con la información obtenida por los radares instalados a cada lado del paragolpes trasero (zona **A**), el sistema advierte al conductor cuando otro vehículo aparece en la zona de detección **B**.

La función se activa si:

- la marcha atrás está engranada;
- y
- el vehículo está parado o circula a baja velocidad.

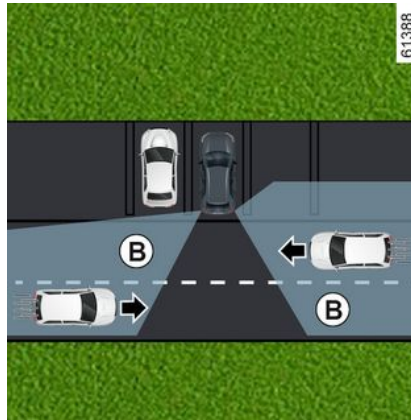

La capacidad de detección del sistema depende del entorno del vehículo (objetos estáticos, etc.) y del estado del paragolpes, etc.



Esta función es una ayuda complementaria a la conducción. Esta función no exime, en ningún caso, la vigilancia ni la responsabilidad del conductor, que debe mantener el control de su vehículo en todo momento.

Particularidad



Asegúrese de que la zona del radar **A** no quede oculta (pegatinas, barro, nieve, etc.).

Cuando uno de los radares esté oculto, aparecerá el mensaje "Radares

ADVERTENCIA DE SALIDA DEL APARCAMIENTO

lat. sin visibilidad" en el cuadro de instrumentos. Limpie el área donde estén situados los sensores.

Activación/desactivación desde la pantalla multimedia 1



Para activar o desactivar la función, consulte el manual del sistema multimedia.

Seleccione "ON" o "OFF".

Operación

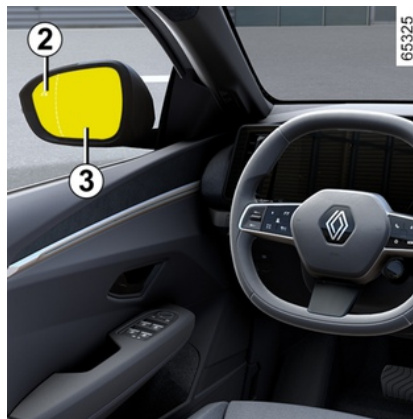

La función avisa cuando hay un vehículo en la zona **B** y se acerca a su vehículo.

Cuando se detecta un vehículo, las luces de advertencia **2** se encienden en ambos espejos retrovisores **3**.

Nota: limpie regularmente los retrovisores de las puertas **3** para que las luces de advertencia **2** sean visibles.

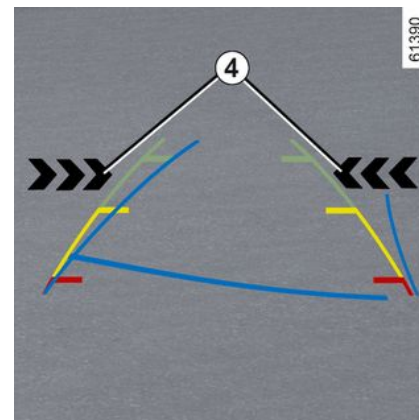

Las luces de advertencia **4** de la pantalla multimedia le indican el lado en el que se ha detectado el vehículo que se acerca.

Nota: limpie la cámara con regularidad para que no quede oculta.

Las luces de advertencia **2** y **4** van acompañadas de una advertencia sonora cuando se activa la marcha atrás y su vehículo está en movimiento.

Averías de funcionamiento

Si el vehículo está equipado con un dispositivo de remolque reconocido por el sistema y se ha conectado un remolque, la advertencia de salida del aparcamiento se desactiva

ADVERTENCIA DE SALIDA DEL APARCAMIENTO

automáticamente y se muestra el mensaje siguiente en el cuadro de instrumentos "Ayudas conduc. no disponibles".

Si el sistema detecta un fallo, aparece el mensaje "Revisar radares laterales" en el cuadro de instrumentos. Consulte a un Representante de la marca



Debido a la presencia de captadores detrás del paragolpes, se recomienda encomendar cualquier operación en el paragolpes (reparación, sustitución, pintura, etc.) a un profesional cualificado.



Limitación del funcionamiento del sistema

- La zona del radar debe permanecer limpia y sin alteraciones para garantizar el buen funcionamiento del sistema.
- Puede que el sistema no reconozca los objetos pequeños (motos, bicicletas, peatones, etc.) que se acerquen al vehículo.

Desactivación de la función

Debe desactivar la función si:

- la zona del radar **A** se ha dañado (paragolpes trasero);
- el vehículo está equipado con un remolque que el sistema no reconoce.



Esta función es una ayuda complementaria a la conducción. Esta función no exime, en ningún caso, la vigilancia ni la

responsabilidad del conductor, que debe mantener el control de su vehículo en todo momento. El sistema no debe confundirse en ningún caso con un detector de obstáculos o un sistema anticolisión.

Intervenciones/reparaciones del sistema

- En caso de que se produzca un impacto, la posición de los radares podría cambiar, lo cual afectaría a la función. Desactive la función y consulte con un Representante de la marca.
- Cualquier intervención en la zona donde se encuentran los radares (reparación, sustitución, trabajo de carrocería, etc.) deberá realizarla un profesional cualificado.

El Representante de la marca es el único que está capacitado para intervenir en el sistema.

ADVERTENCIA DE SALIDA DEL APARCAMIENTO



En caso de alteración del sistema

Algunas condiciones pueden perturbar o perjudicar el funcionamiento del sistema, por ejemplo:

- un entorno complejo (aparcamiento subterráneo, estructuras metálicas, etc.);
- condiciones meteorológicas adversas (nieve, lluvia intensa, granizo, hielo, etc.).

Desactivación de la función

Debe desactivar la función si el vehículo está siendo remolcado (recuperación de avería) o si está equipado con un dispositivo de remolque no reconocido por el sistema.

En caso de que el sistema se comporte de manera anómala, desactívelo y póngase en contacto con un Representante de la marca.

CÁMARA DE MARCHA ATRÁS

Operación



Cuando se introduce la marcha atrás, la cámara **1** situada en la parte trasera del vehículo transmite una vista del entorno trasero del vehículo en la pantalla multimedia **2**, acompañada de una a tres líneas auxiliares: **3**, **4** o **5** (líneas auxiliares fija, móvil y remolque).

Este sistema utiliza varias directrices para su funcionamiento (móvil para la trayectoria y fija para la distancia). Cuando se alcanza la zona roja, guíese por la representación del parachoques para detenerse con precisión.



Líneas auxiliares fijas **3**

Las líneas auxiliares fijas incluyen varios colores **A**, **B** y **C** que indican la distancia que hay detrás del vehículo:

- **A** (roja) a aproximadamente 30 centímetros del vehículo;
- **B** (amarilla) a aproximadamente 70 centímetros del vehículo;
- **C** (verde) a aproximadamente 150 centímetros del vehículo.

Estas líneas auxiliares permanecen fijas e indican la trayectoria del vehículo si las ruedas están alineadas con el vehículo.

Líneas auxiliares móviles **4**

Aparecen en azul en la pantalla multimedia **2**. Indican la trayectoria del

vehículo basada en la posición del volante.

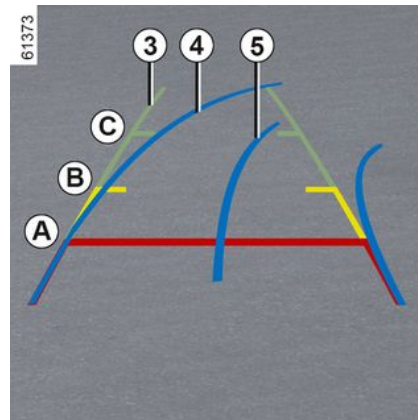

Líneas auxiliares de remolque **5**

Aparecen en azul en la pantalla multimedia **2**. Esto indica la trayectoria del dispositivo de remolque en función de la posición del volante. Permite al conductor colocar el dispositivo de remolque lo más cerca posible del cabezal de remolcado.

« Vista del tráiler »

Si se conecta un remolque, mientras está en marcha hacia adelante, presione el menú "Cámara" en el mundo "Vehículo" en su pantalla multimedia **2** para permitir que la cámara **1** transmita una vista del

CÁMARA DE MARCHA ATRÁS

entorno trasero durante aproximadamente 30 segundos.

Ajustes



Desde la pantalla multimedia **2**, con la marcha atrás engranada, pulsar el botón "Ajustes" para añadir o suprimir las líneas auxiliares y ajustar la configuración de la imagen de la cámara (brillo, contraste, etc.).

Para obtener más información, consulte el manual del sistema multimedia.

 Compruebe que la cámara no quede oculta (por suciedad, barro, nieve, condensación, etc.).

Función "Zoom auto"

Si se detecta un obstáculo detrás del vehículo, la función "Zoom auto" cambia la pantalla actual a una vista trasera superior.

Para activar/desactivar la función "Zoom auto", consulte las instrucciones multimedia.

 La pantalla representa una imagen invertida como en un retrovisor.

Los marcos son una representación proyectada en la plataforma. Esta información no se tiene en cuenta cuando se superponen en un objeto vertical o un objeto en el suelo.

Los objetos que aparecen en el borde de la pantalla pueden aparecer deformados.

En caso de luminosidad excesiva (nieve, vehículo al sol, etc.), la visión de la cámara podría verse afectada.

Si el maletero está abierto o mal cerrado, aparece el mensaje "Maletero abierto".

Averías de funcionamiento

Cuando el sistema detecta una avería en el funcionamiento de la marcha atrás, se muestra temporalmente una imagen negra en la pantalla multimedia **2**.

Esto puede deberse a un fallo que afecte a la cámara o a la pantalla (claridad, imagen fija, retraso en la transmisión, etc.).

CÁMARA DE MARCHA ATRÁS

Si persiste la visualización temporal de la pantalla en negro, consulte a un distribuidor autorizado.

3



Esta función es una ayuda complementaria. No puede por tanto, en ningún caso, sustituir la

vigilancia ni la responsabilidad del conductor.

El conductor debe estar siempre listo para los acontecimientos imprevistos que pueden darse durante la conducción: vigile siempre, por tanto, que no haya obstáculos móviles pequeños (tales como un niño, un animal, un cochecito de niños, una bicicleta, una piedra, un poste, etc.) dentro de la zona de ángulo muerto durante la maniobra.

Diferencia entre la distancia estimada y la distancia real

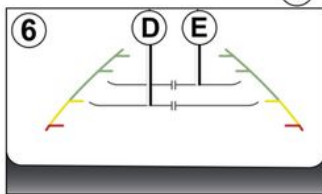
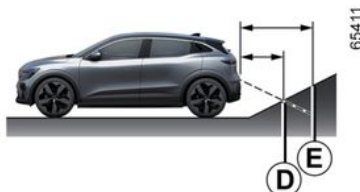

Marcha atrás hacia una cuesta arriba empinada

Las distancias mostradas por las líneas de guía fijas **6** son menores que las reales.

Los objetos que se muestran en la pantalla están realmente más alejados en la pendiente.

Por ejemplo, si la pantalla muestra un objeto en **D**, la distancia real del objeto corresponde a la posición **E**.

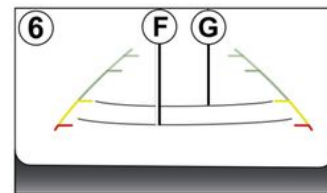
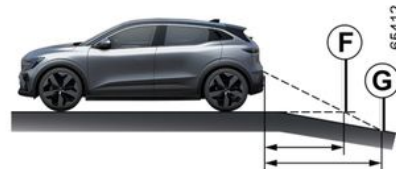

Marcha atrás hacia una pendiente descendente pronunciada

Las distancias mostradas por las líneas de guía fijas **6** son mayores que las reales.

Por tanto, los objetos que se muestran en la pantalla están realmente más próximos en la pendiente.

Por ejemplo, si la pantalla muestra un objeto en **G**, la distancia real del objeto corresponde a la posición **F**.

CÁMARA DE MARCHA ATRÁS

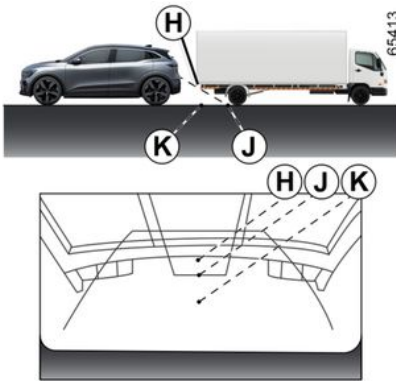

Marcha atrás hacia un objeto sobresaliente

La posición **H** parece más alejada que la posición **J** en la pantalla. No obstante, la posición **H** está a la misma distancia que la posición **K**.

La trayectoria indicada por las líneas de guía fijas y móviles no tiene en cuenta la altura del objeto. Por lo tanto, existe el riesgo de que el vehículo pueda chocar con el objeto al retroceder hacia la posición **K**.

CÁMARA DE 360°

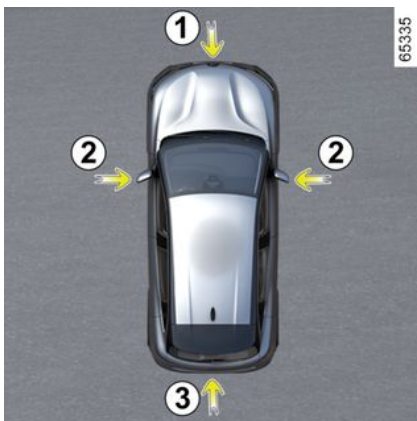

Utilizando la información de las cámaras **1**, **2** y **3** situadas en el paragolpes delantero, en los retrovisores exteriores y en la puerta del maletero, así como los detectores de ultrasonidos **4** situados en los paragolpes del vehículo, la función presta ayuda en las maniobras difíciles (p. ej.: aparcamiento) mediante la visualización del entorno del vehículo.

Nota: asegúrese de que las cámaras no queden ocultas (por suciedad, barro, nieve, condensación, etc.).

Operación

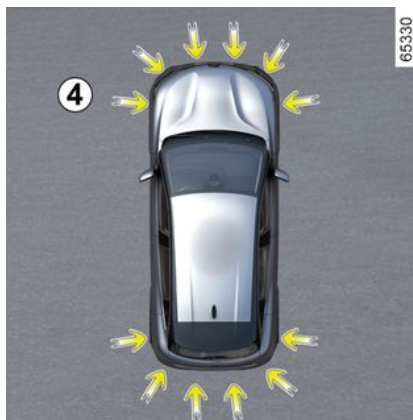

Las cámaras transmiten varias vistas independientes a la pantalla multimedia **5**.

Le permiten visualizar el entorno del vehículo:

- vista delantera (con la cámara **1**): vista delantera estándar y vista delantera panorámica;
- vista trasera (con la cámara **3**): vista trasera estándar y vista delantera panorámica;



- vista de pájaro (con las cámaras **1**, **2** y **3**): vista de pájaro estándar y vista de pájaro emergente (cuando se detecta un obstáculo);
- vista lateral (con la cámara **2**): vista lateral delantera y vista lateral trasera;
- vista 3D;
- vista de remolque.

Los detectores de ultrasonidos detectan obstáculos en las partes delantera, trasera y (según el vehículo) lateral del vehículo.

CÁMARA DE 360°

Cámara delantera 1



La vista de la cámara delantera se muestra en la pantalla multimedia **5**.



Esta función es una ayuda complementaria. No puede por tanto, en ningún caso, sustituir la vigilancia ni la responsabilidad del conductor.

El conductor debe estar siempre listo para los acontecimientos imprevistos que pueden darse durante la conducción: vigile siempre, por tanto, que no haya obstáculos móviles pequeños (tales como un niño, un animal, un cochecito de niños, una bicicleta, una piedra, un poste, etc.) dentro de la zona de ángulo muerto durante la maniobra.

Cámara trasera 3



La vista de la cámara trasera se muestra en la pantalla multimedia **5**.

CÁMARA DE 360°



Para las vistas traseras, la pantalla multimedia **5** muestra una imagen de reverso de la vista trasera como en un retrovisor.



En vista delantera o vista trasera: durante las maniobras en una pendiente, los objetos que aparecen en la pantalla multimedia pueden estar más próximos o más alejados de lo que parece.

Tenga esto en cuenta para evaluar correctamente la distancia antes de cualquier maniobra.

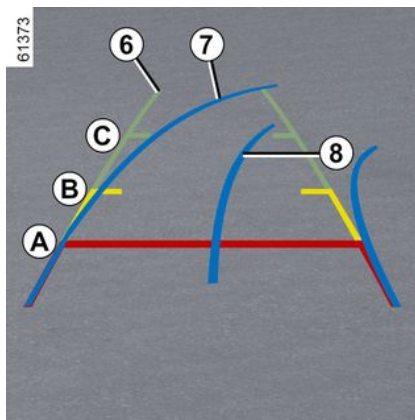

La vista "delantera" o "trasera" transmitida a la pantalla multimedia **5** se muestra con una, dos o tres líneas auxiliares **6**, **7** y **8**.

Este sistema se utiliza en principio con ayuda de varios indicadores (móvil y remolque para la trayectoria y fijo para la distancia).

Líneas auxiliares fijas **6**

Las líneas auxiliares fijas incluyen varios colores **A**, **B** y **C** que indican la distancia que hay detrás del vehículo:

- **A** (roja) a aproximadamente 30 centímetros del vehículo;
- **B** (amarilla) a aproximadamente 70 centímetros del vehículo;
- **C** (verde) a aproximadamente 150 centímetros del vehículo.

Mover la línea auxiliar **7**

Aparecen en azul en la pantalla multimedia **5**. Indica la trayectoria del vehículo basada en la posición del volante en la vista delantera y la vista trasera.

Línea auxiliar de remolque **8**

Aparecen en azul en la pantalla multimedia **5**. Esto indica la trayectoria del dispositivo de remolque en función de la posición del volante.

Permite al conductor colocar el dispositivo de remolque lo más cerca posible del cabezal de remolcado.



Las líneas de guía de las vistas delantera, trasera y lateral son una representación proyectada sobre un suelo plano; esta información se debe ignorar cuando se superpone a un objeto vertical o un objeto colocado en el suelo. Los objetos que se muestran en el borde de la pantalla multimedia pueden aparecer deformados. En caso de luminosidad excesiva (nieve, vehículo al sol, etc.), la visión de la cámara podría verse afectada.

CÁMARA DE 360°



En la representación mixta de cámaras:

- los objetos prominentes (acera, vehículo, etc.) pueden aparecer deformados en la vista de pájaro;
- los objetos situados en la parte superior del vehículo no se muestran.

Cámara lateral delantera del lado del conductor 2

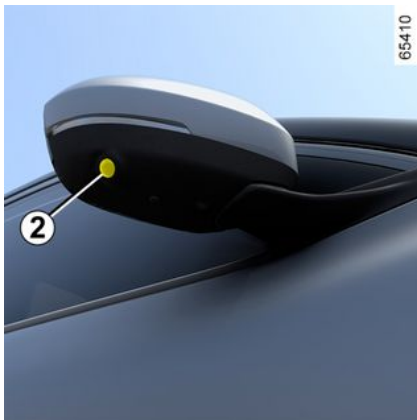

La cámara **2**, colocada en el retrovisor exterior, transmite una vista lateral a la pantalla multimedia **5**.

Según el vehículo, puede utilizar la pantalla multimedia para cambiar la vista de pájaro a la vista lateral delantera. Para obtener más información, consulte el manual del sistema multimedia.

Vista de pájaro

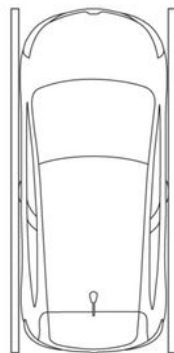

La vista de pájaro es una representación mixta de las cámaras **1**, **2** y **3**.

Muestra una vista de la parte superior del vehículo y su entorno.

Esta imagen puede utilizarse para confirmar una vista de la posición del vehículo en relación con su entorno próximo (parte delantera, trasera y lateral).



En modo de "vista de pájaro", los objetos que se visualizan en la pantalla multimedia están realmente más alejados de lo que parecen. **Tenga esto en cuenta para evaluar correctamente la distancia antes de cualquier maniobra.**

Vistas laterales

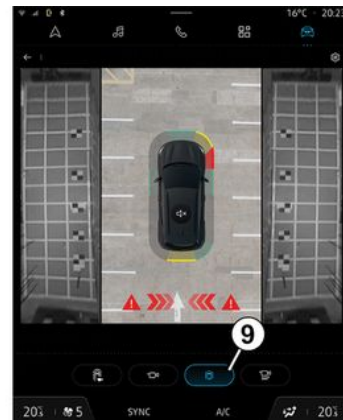

En la pantalla multimedia, pulse el botón dedicado **9**, para obtener una vista que combina una vista de pájaro y dos vistas laterales.

CÁMARA DE 360°

Vista panorámica delantera o vista panorámica trasera

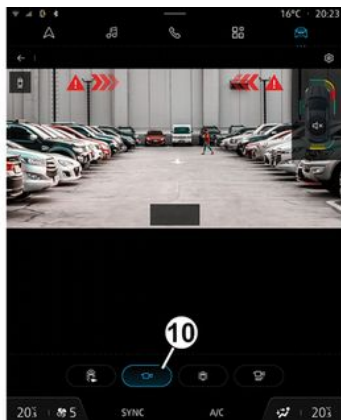

61380

En la pantalla multimedia, pulse el botón dedicado **10**, para obtener una vista delantera panorámica.

Al introducir la marcha atrás, la vista panorámica delantera se sustituye por una vista panorámica trasera.

Nota: la vista delantera o la vista trasera varían según el ángulo del volante, para mejorar la visión del conductor.

Vista en 3D

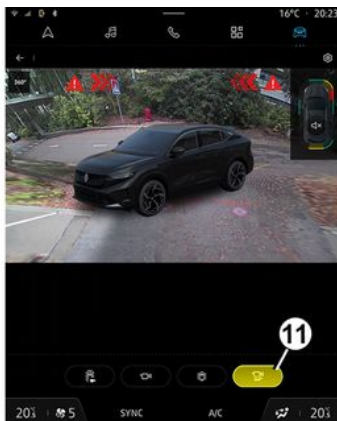

61381

En la pantalla multimedia, al presionar el botón específico **11**, se obtiene una vista 3D que permite observar el vehículo y su entorno en tres dimensiones.

"Vista de remolque"



61382

En marcha adelante, si hay un remolque conectado, pulse el menú "cámara 360°" en el modo "Vehículo" de la pantalla multimedia **5** para habilitar la cámara **3** y que transmita una vista de la zona circundante durante unos 30 segundos.

CÁMARA DE 360°

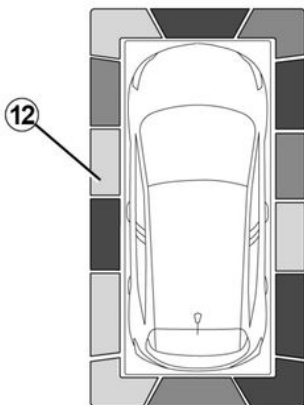

45790

En la pantalla multimedia, cuando se muestra el sistema "cámara de 360°", puede cambiar las vistas (por ejemplo, sustituir la vista trasera por la vista trasera panorámica).

Detección de obstáculos

Con el sistema activado, si la función "Ayuda al aparcamiento" detecta uno o varios obstáculos alrededor del vehículo, la línea indicadora **12** se muestra en las distintas vistas:

Además de la advertencia acústica, estos indicadores muestran la proximidad de los obstáculos a través de diferentes colores:

– verde: obstáculo entre aproximadamente 50 y 70 cm;

– amarillo: obstáculo entre aproximadamente 30 y 50 cm;
– rojo: obstáculo a menos de 30 cm aproximadamente.

Estos indicadores también muestran las ubicaciones donde se detectan los obstáculos, como indican sus posiciones respecto del símbolo "Vehículo".

Para obtener más información, consulte ➔ 289.

Función "Zoom automático"



62464

Si se detecta un obstáculo en las proximidades de la parte delantera o trasera del vehículo, la función "Zoom auto" cambia la pantalla actual a una

específica (vista superior, frontal o trasera).

Para activar o desactivar la función "Zoom auto", consultar las instrucciones multimedia.

Activación/desactivación



65265

Modo Automático

Con el vehículo parado y el motor en funcionamiento, el modo automático se activa cuando se mete la marcha atrás. La vista trasera y la vista de pájaro aparecen en la pantalla multimedia **5**.

Cuando se cambia rápidamente de marcha atrás a marcha adelante, la vista trasera y la vista de pájaro son sustituidas por la vista delantera y la

CÁMARA DE 360°

vista de pájaro en la pantalla multimedia **5**.

En este caso, el modo automático se desactiva:

- después de aproximadamente tres segundos, al pasar de marcha atrás a la posición N o P;
- después de unos tres minutos, si el vehículo avanza o retrocede (por ejemplo, al realizar una maniobra antes de poner la palanca en la posición N o P;
- cuando el vehículo supera la velocidad de 10 km/h en marcha adelante.

Modo Manual

Para activar el modo manual, con el vehículo parado y el motor en marcha, en el modo "Vehículo" de la pantalla multimedia **5**, pulse el menú "cámara de 360°"; la vista delantera y la vista de pájaro aparecerán en la pantalla multimedia.

El modo manual se desactiva:

- cuando el vehículo alcanza los 10 km/h en marcha adelante;
- cuando la palanca de velocidades no se ha utilizado durante unos tres minutos.



- No utilice esta función mientras los retrovisores exteriores estén en posición plegada.
- Asegúrese de que la puerta del maletero esté cerrada correctamente antes de utilizar la función.
- No coloque ningún objeto sobre las cámaras ni delante de ellas.

Diferencia entre la distancia estimada y la distancia real

Conducción o retroceso en una pendiente ascendente pronunciada

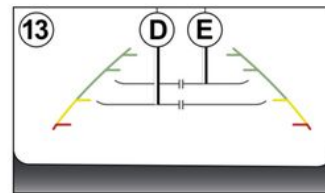

Las distancias mostradas por las líneas de guía fijadas **13** son menores que las reales.

Los objetos que se muestran en la pantalla están realmente más alejados en la pendiente.

Por ejemplo, si la pantalla muestra un objeto en **D**, la distancia real del objeto corresponde a la posición **E**.

CÁMARA DE 360°

Conducción o retroceso en una pendiente descendente pronunciada

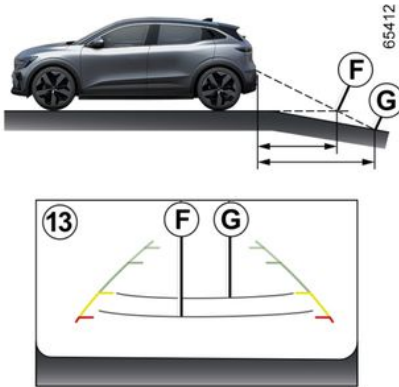

Las distancias mostradas por las líneas de guía fijas **13** son mayores que las reales.

Por tanto, los objetos que se muestran en la pantalla están realmente más próximos en la pendiente.

Por ejemplo, si la pantalla muestra un objeto en **G**, la distancia real del objeto corresponde a la posición **F**.

Conducción o retroceso hacia un objeto prominente

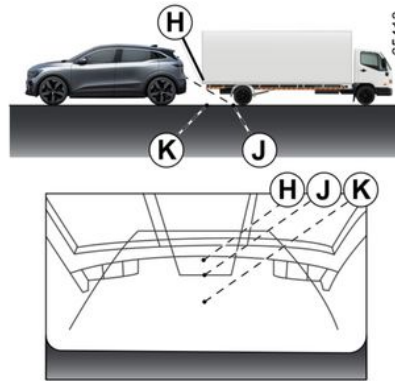

La posición **H** parece más alejada que la posición **J** en la pantalla. No obstante, la posición **H** está a la misma distancia que la posición **K**.

La trayectoria indicada por las líneas de guía fijas y móviles no tiene en cuenta la altura del objeto. Por lo tanto, existe el riesgo de que el vehículo pueda chocar con el objeto al retroceder hacia la posición **K**.

Limitación del funcionamiento del sistema

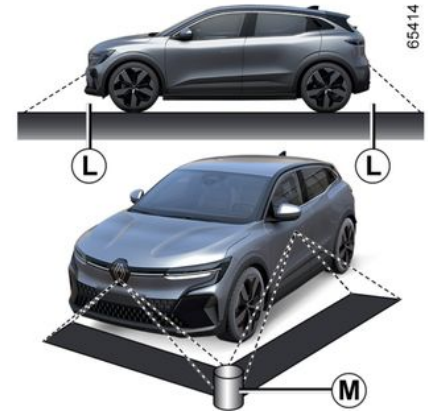

El sistema puede mostrar objetos que se encuentren en determinadas zonas.

En modo de vista delantera o trasera, el sistema no se puede utilizar para ver un objeto en la zona **L**.

En modo de vista de pájaro, el sistema no puede utilizarse para ver un objeto de gran tamaño en la zona **M** (cerca del borde de la zona visualizada).

CÁMARA DE 360°

Ajuste de visualización



En la pantalla multimedia, cuando se muestra el sistema "cámara de 360°", puede cambiar las vistas (por ejemplo, sustituir la vista trasera por la vista trasera panorámica).



Por razones de seguridad, los reglajes deben efectuarse con el vehículo parado.

Si la palanca de marchas se encuentra en la posición R, están disponibles las siguientes vistas:

– pantalla compartida entre la vista trasera y la vista de pájaro;

o

– vista trasera panorámica;

o

– vistas laterales/vista de pájaro (según el vehículo);

o

– vista 3D (según el vehículo).

Al cambiar de marcha atrás a la posición P se encuentran disponibles las siguientes vistas:

– pantalla compartida entre vista trasera y la vista de pájaro;

o

– vista trasera panorámica (según el vehículo);

o

– vistas laterales/vista de pájaro (según el vehículo);

o

– vista 3D (según el vehículo).

Al cambiar de marcha atrás a la posición D se encuentran disponibles las siguientes vistas:

– pantalla compartida entre vista delantera y la vista de pájaro;

o

– vista panorámica delantera;

o

– vistas laterales/vista de pájaro;

o

– vista 3D.

Ajuste de los parámetros de la cámara

En la pantalla multimedia, cuando se muestre el sistema "cámara de 360°", pulse el botón "Configuración" para añadir o quitar las líneas auxiliares y ajustar los parámetros de la imagen de la cámara (luminosidad, contraste, etc.).

Para obtener más información, consulte el manual del sistema multimedia.

Nota: por razones de seguridad, las vistas no se muestran en el menú de "Configuración" mientras el vehículo está en movimiento.

APARCAMIENTO MANOS LIBRES

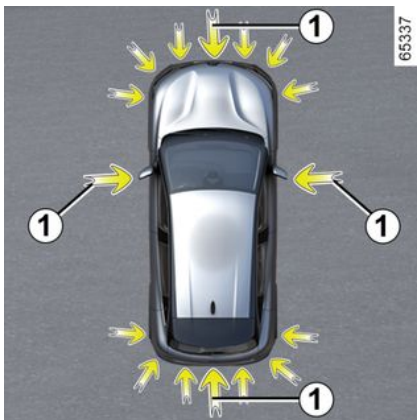

Según lo indicado por las flechas **1**, los detectores ultrasónicos instalados en los paragolpes del vehículo ayudan a encontrar espacios de aparcamiento accesibles y ayuda en la maniobra de aparcamiento.

Retire las manos del volante, usted solo controla:

- el pedal del acelerador;
- el pedal del freno;
- la palanca de velocidades.

En cualquier momento, puede recuperar el control accionando el volante.

Puesta en servicio

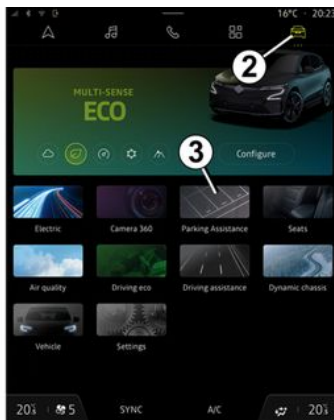

Con el vehículo parado o conduciendo a menos de unos 30 km/h, hay varias formas de acceder a la función:

- a través de la pantalla multimedia **4**, acceda al mundo "Vehículo" **2** y pulse el menú "Aparcamiento manos libres" **3**;
- a través del widget "Aparcamiento manos libres" (si lo configura el cliente);
- a través del botón "Favoritos" en el volante (si lo configura el cliente);
- según el vehículo, a través del acceso directo "Aparcamiento manos libres" en la vista de cámara de 360°.

Particularidades



Asegúrese de que los detectores de ultrasonidos indicados por las flechas **1** no queden ocultos (por suciedad, barro, nieve, colocación incorrecta de la placa de matrícula, etc.).

APARCAMIENTO MANOS LIBRES

Elección de la maniobra



61346

En los demás casos, la maniobra por defecto puede configurarse en la pantalla multimedia 4.

Para obtener más información, consulte el manual del sistema multimedia.



El arranque del sistema está acompañado de la activación de la ayuda al aparcamiento y, en los vehículos equipados, la cámara de marcha atrás o cámara de 360°, para ayudar al conductor a visualizar la maniobra ➔ 289, ➔ 302, ➔ 306.

El sistema puede realizar tres tipos de maniobras:

- aparcamiento en paralelo 5;
- aparcamiento en batería 6;
- salida de una plaza de aparcamiento en paralelo 7.

Desde la pantalla multimedia 4, seleccione la maniobra para llevar a cabo.

Nota: al arrancar el vehículo o tras realizar una maniobra de aparcamiento en línea con la ayuda del sistema, la maniobra propuesta por defecto por el sistema es la ayuda de salida de una plaza de aparcamiento en línea.

Operación



61393

Estacionamiento

Cuando la velocidad del vehículo sea inferior a 30 km/h, el sistema busca plazas de aparcamiento disponibles a los dos lados del vehículo.

Una vez que se encuentre un espacio libre, este aparece en la pantalla multimedia 4, indicado con la letra "P". Conducir despacio hasta que se visualice el mensaje "STOP", acompañado de una señal acústica. Si se detecta más de una plaza, debe seleccionar la plaza deseada tocando la pantalla.

El espacio se vuelve de color verde en la pantalla multimedia 4 y se marca con la letra "P".

APARCAMIENTO MANOS LIBRES

- Detenga el vehículo;
- meta la marcha atrás.

Se enciende el testigo  en el cuadro de instrumentos acompañado de una señal acústica.

- Suelte el volante;
- siga las instrucciones del sistema que aparecen en la pantalla multimedia **4**.

Su velocidad no debe superar los 7 km/h aproximadamente.

El apagado del testigo  en el cuadro de instrumentos acompañado de una señal acústica le advierte del final de la maniobra.



Esta función es una ayuda complementaria a la conducción.

No puede por tanto, en ningún caso, sustituir el la vigilancia y la responsabilidad del conductor durante las maniobras (el conductor siempre debe estar listo para frenar).

Salida del estacionamiento de una plaza en línea

- Active la función "Estacionamiento manos libres";
- seleccione el modo "Salida de plaza en línea";
- active las luces indicadoras de dirección en el lado por el que desea salir del vehículo;

Si se cumplen todas las condiciones, aparecerá un mensaje en la pantalla multimedia **4** para iniciar la maniobra.

- pulse "OK" para empezar.

Se enciende el testigo  en el cuadro de instrumentos acompañado de una señal acústica.

- Suelte el volante;
- realice maniobras hacia adelante y hacia atrás siguiendo las instrucciones que se muestran en la pantalla multimedia **4** y utilizando las alertas proporcionadas por el sistema de ayuda al aparcamiento.

Su velocidad no debe superar los 7 km/h aproximadamente.

Una vez que el vehículo esté en posición de salida de la plaza de aparcamiento, desaparece el testigo

 del cuadro de instrumentos junto con una señal acústica y se muestra un mensaje en la pantalla multimedia **4** para confirmar que la maniobra ha finalizado.



Durante las maniobras, el volante de dirección puede girar rápidamente: no introduzca las manos y asegúrese de que no queda nada atrapado en su interior.

Suspensión/continuación de la maniobra

La maniobra se suspende en los siguientes casos:

- el vehículo está parado durante mucho tiempo;
- si un obstáculo en la trayectoria impide el fin de la maniobra;
- el motor se detiene;
- se abre una puerta o el maletero.

El testigo  desaparece del cuadro de instrumentos acompañado de una señal acústica para informarle de que la maniobra se ha suspendido. El motivo de la interrupción de la maniobra aparecerá en la pantalla multimedia **4**.

Asegurar:

- suelte el volante;
- y

APARCAMIENTO MANOS LIBRES

– de que todas las puertas y el maletero estén cerradas;

y

– de que no haya ningún obstáculo en la trayectoria.

y

– de que el motor esté en marcha.

Si el testigo  parpadea, es indicativo de que el sistema vuelve a estar disponible para reanudar la maniobra.

Para reanudar la maniobra, pulse el menú "Ayudas al aparcamiento". El

testigo  aparece en el cuadro de instrumentos.

Siga las instrucciones que aparecen en la pantalla multifunción 4.

Anulación de la maniobra

La maniobra se cancela en los siguientes casos:

- si coge el volante;
- si la velocidad del vehículo supera los 7 km/h;
- presionando el botón **B**;
- si ha realizado más de 10 movimientos adelante/atrás en una maniobra;
- si los captadores de ayuda al aparcamiento están sucios o tapados;

– se ha suspendido la maniobra durante mucho tiempo.

El testigo  desaparece del cuadro de instrumentos acompañado de una señal acústica para advertirle de que la maniobra se ha interrumpido. El motivo de la cancelación de la maniobra aparecerá en la pantalla multimedia 4.

Función no disponible

Cuando se selecciona uno de los modos de activación del sistema, si no se cumplen las condiciones de funcionamiento, aparece el mensaje "Aparcamiento manos libres no disponible" en el cuadro de instrumentos para informar de que la función no se encuentra operativa.

Averías de funcionamiento

Cuando la función detecta una anomalía de funcionamiento, aparecen los siguientes mensajes en el cuadro de instrumentos:

– "Controlar la ayuda al aparcamiento", acompañado del

testigo ;

o

– "Comprobar sensores de aparcamiento";

o

– "Controlar las ayudas al aparcamiento".

Limpie los sensores ultrasónicos. Si el problema persiste, consulte a un Representante de la marca.

Nota: si se produce un fallo en la función, el vehículo no queda inmovilizado.

Vuelva a tomar el control del vehículo inmediatamente.

Advertencias



Esta función es una ayuda complementaria a la conducción. Esta función no exime, en ningún caso, la vigilancia ni la responsabilidad del conductor, que debe mantener el control de su vehículo en todo momento. Asegúrese de que la maniobra siga las normas de circulación vigentes en las vías recorridas.

El conductor debe estar siempre listo para los acontecimientos imprevistos que pueden darse durante la conducción: vigile siempre, por tanto, que no haya obstáculos móviles pequeños (tales como un niño, un animal, un cochecito de niños, una bicicleta, una piedra, un poste, un equipo de remolque, etc.) dentro de la zona de ángulo muerto durante la maniobra.

Intervenciones/repaciones del sistema

- En caso de producirse un impacto, el funcionamiento de los captadores podría verse afectado. Desactive la función y consulte con un Representante de la marca.
- Las intervenciones en la zona donde se encuentran los sensores (reparaciones, sustituciones, modificaciones de los guarnecidos exteriores, etc.) deben ser efectuadas por un profesional cualificado.

El Representante de la marca es el único que está capacitado para intervenir en el sistema.

En caso de alteraciones en el sistema

Ciertas condiciones pueden interrumpir o impedir el funcionamiento del sistema, como malas condiciones climáticas (nieve, granizo, hielo, etc.).

En caso de que el sistema se comporte de manera anómala, desactívelo y póngase en contacto con un Representante de la marca.

Riesgo de falsas alarmas erróneas.

Limitaciones del funcionamiento del sistema

- Es posible que el sistema no detecte objetos situados en los ángulos muertos de los captadores.
- Compruebe siempre que la plaza de aparcamiento que le sugiera el sistema realmente siga estando disponible y sin obstáculos antes y durante toda la maniobra.
- El sistema no se debe utilizar cuando lleve un remolque o cuando haya un sistema de remolque o de transporte de carga en el vehículo o en vehículos circundantes.

SALIDA SEGURA DE PASAJERO

Descripción

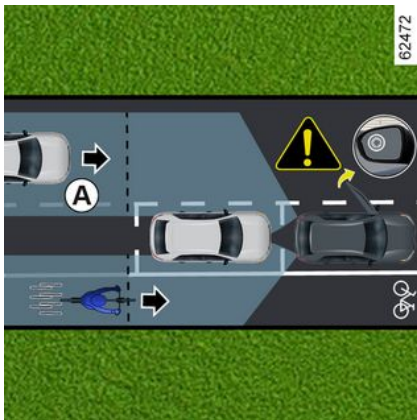

Esta función es una ayuda adicional a la conducción para la seguridad de los ocupantes del vehículo.

El propósito de la función "Salida segura del pasajero" es advertir al conductor y/o pasajeros del posible peligro si abren las puertas cuando el vehículo está parado.

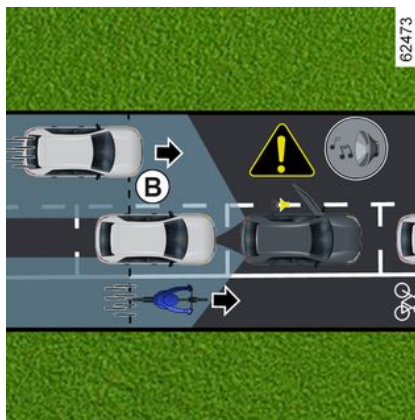

A partir de la información procedente de los sensores instalados en cada lado del paragolpes trasero (zona **C**), la función avisa al conductor:

– cuando otro vehículo (o motocicleta, bicicleta, peatón, etc.) está dentro de la zona de detección **A**;

y

– cuando existe riesgo de colisión con un vehículo (o motocicleta, bicicleta, peatón, etc.) en la zona **B**.

Particularidad

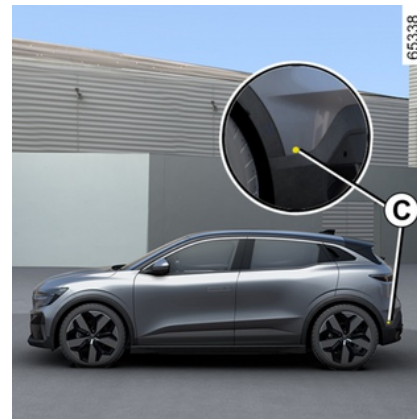

Asegúrese de que la zona **C** alrededor de los radares situados a ambos lados del paragolpes trasero no estén obstruidos (por suciedad, barro, nieve, etc.).

Si uno de los radares está oscurecido, se muestra el mensaje "Radares laterales sin visibilidad" en el panel de instrumentos. Limpie el área donde estén situados los sensores.

Debe desactivar la función si:

- la zona del radar **C** se ha dañado (paragolpes trasero);
- el vehículo está equipado con un remolque que el sistema no reconoce.

SALIDA SEGURA DE PASAJERO

Operación



Cuando se abre una puerta, si se detecta la presencia de un objeto en movimiento, se muestra la luz de advertencia **1** en el retrovisor exterior **2** y, según el vehículo, se encienden las luces de ambiente de la puerta delantera.

Nota: limpie los retrovisores de las puertas **2** regularmente para que la luz de advertencia **1** sean visibles.



Cuando el objeto que se ha detectado está muy cerca, suena una señal acústica, junto con el mensaje de advertencia "Obstaculo lateral detectado" **3** en el cuadro de instrumentos.

Nota: el sistema permanece activo durante un cierto tiempo después de desconectar el encendido.

Activación/desactivación de la función desde la pantalla multimedia 4



Para activar o desactivar la función, consulte el manual del sistema multimedia.

 Cuando se desbloquea el vehículo, la función vuelve al último estado memorizado en la pantalla multimedia.

SALIDA SEGURA DE PASAJERO

Casos en los que no funciona

- el vehículo está en movimiento y no está completamente parado;
- el vehículo está bloqueado desde el exterior;
- hay objetos en movimiento (motos, bicicletas, peatones, vehículos, etc.) desplazándose o aproximándose mucho hacia su vehículo a baja velocidad y el sistema no considera que exista un riesgo;
- el alcance de los sensores ubicados en el interior del paragolpes trasero está obstaculizado por objetos tales como otros vehículos de gran anchura aparcados muy cerca de su vehículo.

Si el vehículo está equipado con un sistema de remolcado reconocido por el sistema, el mensaje "Asistencia de conducción no disponible" aparece en el cuadro de instrumentos para informarle de que la función no está operativa.

Para elegir el equipamiento adecuado para su vehículo, le aconsejamos consulte a un Representante de la marca.

Averías de funcionamiento

Cuando el sistema detecta un fallo, aparece el mensaje "Comprobar radares laterales" en el cuadro de

instrumentos. Consulte a un Representante de la marca



Esta función es una ayuda adicional a la conducción y puede que no detecte la presencia de ciertos vehículos u objetos en movimiento cerca de su vehículo. Esta función no sustituye en modo alguno a la vigilancia ni la responsabilidad del conductor y los ocupantes del vehículo, que son siempre los responsables de prestar especial atención a la situación del tráfico y verificar la zona antes de abandonar el vehículo.

En caso de alteraciones en el sistema

Algunas condiciones determinadas (entorno complejo, malas condiciones meteorológicas, etc.) pueden perturbar o dañar el funcionamiento del sistema, con el riesgo de falsas alarmas.

LLAMADA DE EMERGENCIA

Si el vehículo está equipado con ella, la función de llamada de emergencia permite llamar a los servicios de emergencia (gratuitamente) de forma automática o manual en caso de accidente o enfermedad, con el fin de reducir el tiempo necesario para llegar al lugar.

Nota: la función de llamada de emergencia se encuentra operativa;

- en aquellos países que cuenten con servicios telemáticos e infraestructuras asociadas y compatibles con el sistema;
- en función de la cobertura de la red en la región geográfica donde el vehículo está circulando.

Si utiliza la función de llamada de emergencia para informar de un accidente del que ha sido testigo, deberá detenerse en un lugar adecuado para permitir que los servicios de urgencia localicen la situación de su vehículo y, por consiguiente, la del accidente notificado.

En todos los casos, cumpla la legislación local.

 Utilice la llamada de emergencia solo en caso de urgencia, si se ve implicado en, o es testigo de, un accidente o si se siente mal.

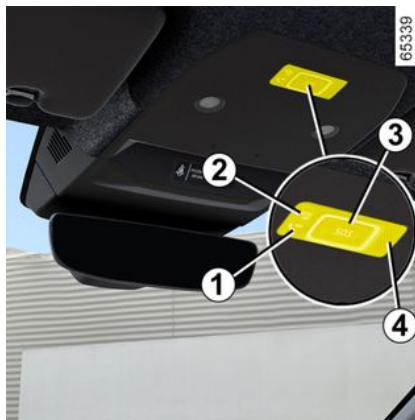

1. Testigo de funcionamiento del sistema:

- verde: operativo (red disponible);
- apagado: no operativo (red no disponible);
- rojo: en funcionamiento fallo;

– verde intermitente: llamada en curso.

2. Testigo de modo automático.
3. Botón "SOS".
4. Micrófono.
5. Altavoz.



La llamada siempre se lleva a cabo de la siguiente manera:

- se establece contacto con los servicios de emergencia;
- se envían datos relacionados con el incidente (placa del fabricante, hora de la llamada, últimas ubicaciones, dirección del vehículo, etc.);
- se establece comunicación por voz con los servicios de emergencia;

LLAMADA DE EMERGENCIA

– en caso de que fuera necesario, se llama a los servicios de asistencia.

Existen dos modos de llamada de emergencia:

- modo automático;
- modo manual.

Modo Automático

Si el testigo de modo automático **2** se enciende de color verde, significa que el sistema automático está activado.

La llamada de emergencia se inicia automáticamente en caso de producirse un accidente que haya requerido la activación del equipo de protección (pretensores de los cinturones de seguridad, airbag, etc.).



En caso de accidente, si las condiciones de tráfico y la ubicación lo permiten, manténgase cerca del vehículo para poder dar respuesta rápida a las preguntas del centro de llamadas si es necesario.

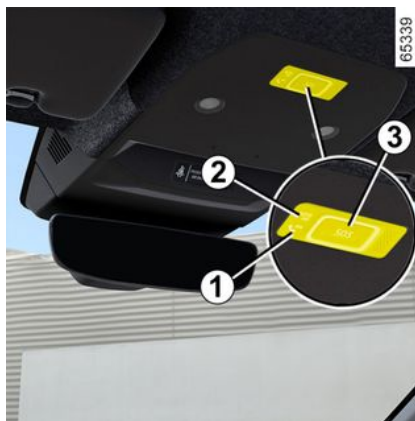

Modo Manual

Es posible iniciar una llamada:

- manteniendo presionado el botón **3** durante al menos tres segundos;
- o
- presionando el botón **3** cinco veces en un lapso de diez segundos.

Si se ha presionado el botón por error, es posible cancelar la llamada manteniendo pulsado el botón **3** durante unos dos segundos, antes de que se establezca comunicación con el centro de llamadas.

Una vez que se establece la comunicación, solo puede finalizarla el centro de llamadas.

Averías de funcionamiento

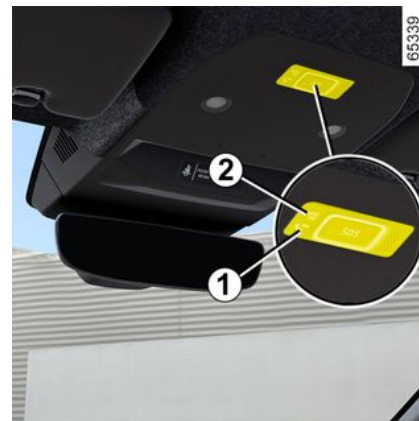

En algunos casos, puede que la llamada de emergencia no funcione (p. ej., batería descargada, etc.).

Si el sistema detecta una anomalía de funcionamiento, la luz de advertencia **1** se enciende en rojo durante más de 30 minutos.

En caso de fallo del sistema, se apagan las luces de advertencia **1** y **2** y no se vuelven a encender.

En estos dos casos consulte lo antes posible a un Representante de la marca.

LLAMADA DE EMERGENCIA



El sistema funciona con una batería propia. La vida útil de la batería es de unos cuatro años (el testigo **1** se enciende de color rojo para advertirle).

Consulte a un Representante de la marca.



Sin la función de llamada de emergencia, no es posible el seguimiento del sistema y, por lo tanto, la vigilancia continua. Los datos se borran de forma automática y continua, y el sistema registra únicamente las tres últimas posiciones del vehículo.

Según la legislación vigente en el país, los datos solo se envían en caso de una llamada de emergencia. Los datos enviados al centro de llamadas se tratan según las leyes de protección de datos personales aplicables en el país donde se localiza su posición. El sistema registra los datos históricos de la actividad durante 13 horas solamente.

El propietario del vehículo tiene derecho de acceso a sus datos. Se puede solicitar que los datos se corrijan, eliminen o bloqueen.



Para garantizar su seguridad y el funcionamiento correcto del sistema, cualquiera de las operaciones efectuadas en la batería (desmontaje, desconexión, etc.) deben ser efectuadas por un profesional especializado.

Riesgo de quemaduras graves o choques eléctricos.

Respete obligatoriamente los periodos de sustitución indicados en el documento de mantenimiento sin superarlos. La batería es de un tipo específico. Asegúrese de que se sustituya por una del mismo tipo. Contacte con un Representante de la marca.

MULTI-SENSE

Según el vehículo, el testigo MULTI-SENSE el sistema le permite elegir entre varios modos de conducción que influyen en la conducción, la iluminación ambiental, el confort y la posición de conducción:

- todos los modos están preconfigurados y pueden personalizarse (iluminación ambiental, etc.);
- " Perso El modo se puede personalizar.

Los modos de conducción actúan en:

- fuerza de dirección;
- el control electrónico de estabilidad;
- capacidad de respuesta del motor.

También actúan en:

- la iluminación del compartimento y en el cuadro de instrumentos;
- la presentación del cuadro de instrumentos y la pantalla multimedia;
- según el vehículo, la posición de conducción.



Los ajustes del motor son específicos de cada uno de los modos de conducción y no se pueden personalizar, exceptuando el modo " Perso ».

Acceso al menú

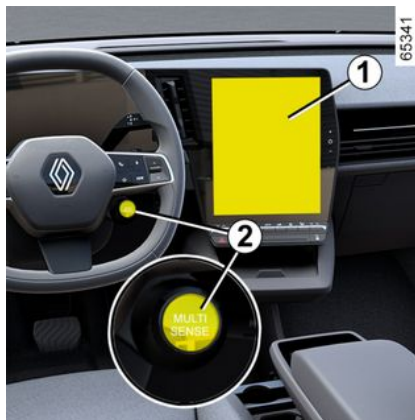

En función del vehículo, es posible tener acceso a "MULTI-SENSE":

- desde la pantalla multimedia **1**;
- con el mando del volante de dirección **2**.

Para obtener más información, consulte el manual del sistema multimedia.



Cada vez que se utiliza el vehículo, se conservará el último modo seleccionado.

Modo "Eco"

" Eco El modo se centra en el ahorro de energía. El motor y el nivel de calefacción se pueden gestionar para reducir el consumo ➔ 177.

Modo "Sport"

Este modo autoriza una mayor capacidad de respuesta del motor. La dirección es más firme.

Modo "Comfort"

Con la configuración estándar del vehículo, este modo le ofrece el mejor compromiso entre confort y dinamismo.

Modo "Custom"

Este modo permite la configuración completa de los elementos de conducción, incluida la capacidad de respuesta del motor.



Puede reinicializar el modo mediante la configuración del modo.

AIREADORES

Salidas de aire

4

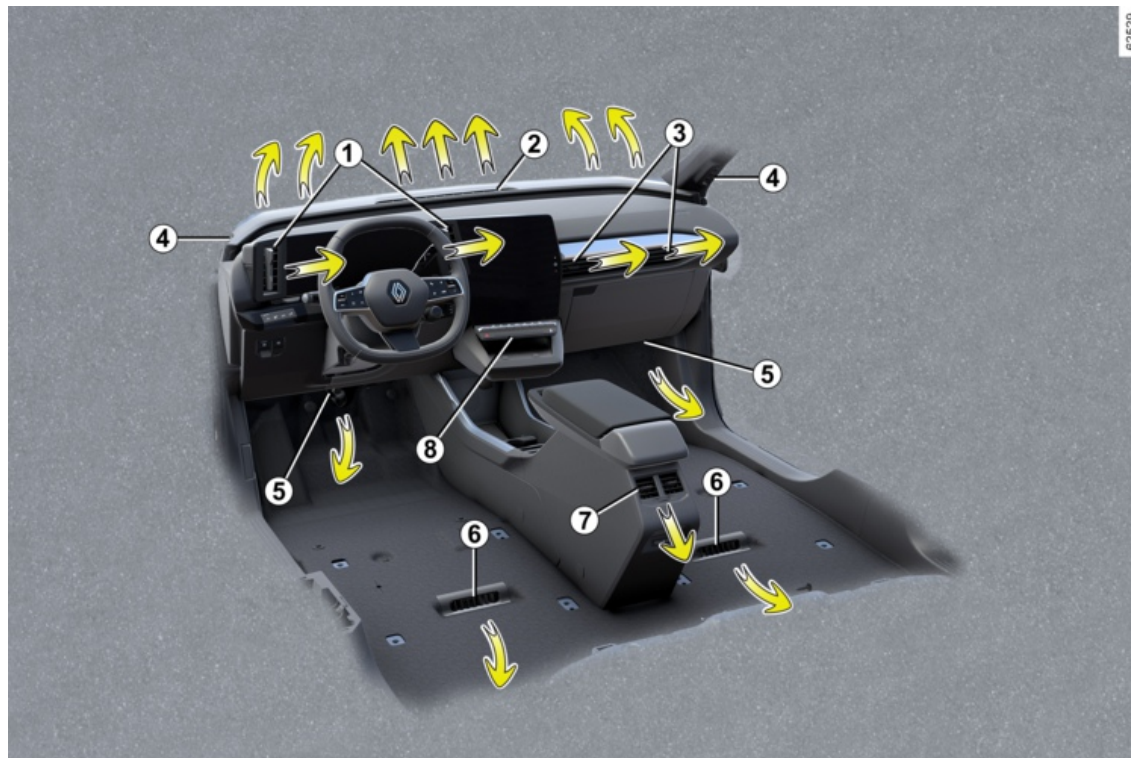

02529

AIREADORES

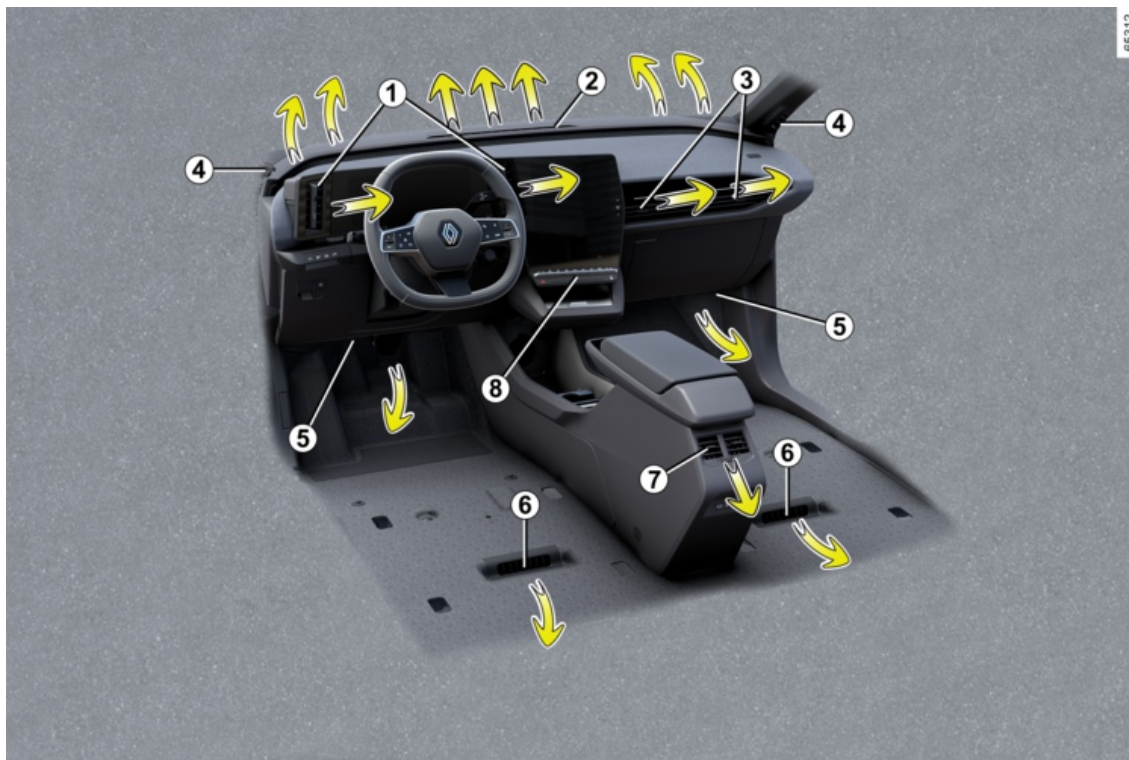

AIREADORES

1. Aireadores en el puesto de conducción
2. Boca de desempañado del parabrisas
3. Aireadores para pasajeros
4. Boca de desempañado del cristal lateral
5. Salidas de la calefacción del hueco para los pies de los pasajeros delanteros
6. Salidas de la calefacción del hueco para los pies de los pasajeros traseros
7. Salidas centrales de los pasajeros traseros.
8. Cuadro de mandos

4

AIREADORES

Rejillas de ventilación en la posición del conductor 1

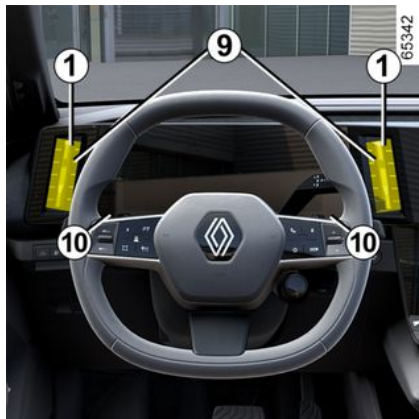

Orientación

Para dirigir el flujo de aire, gire las rejillas de aire **1** utilizando las pestañas **9**.

Para cerrarlas: mueva la pestaña **10** alejándola del volante más allá del punto de resistencia.

Para abrirlas: mueva la pestaña **10** hacia el volante.

Rejillas de ventilación del pasajero 3

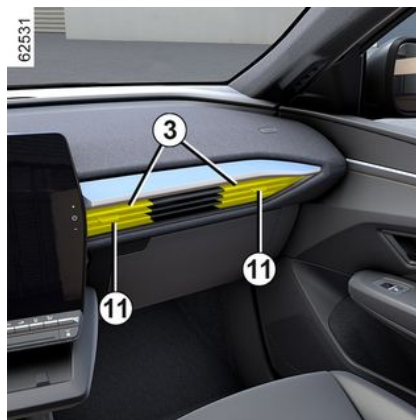

Orientación

Para dirigir el flujo de aire, gire las rejillas de aire utilizando las pestañas **11**.

Para cerrarlas: mueva la pestaña **11** hacia el exterior del panel frontal, más allá del punto de resistencia.

Para abrirlas: mueva la pestaña **11** hacia el interior del panel frontal.

 No fije ningún objeto en los aireadores (p. ej.: un soporte de teléfono).
Podría causar daños.

Caudal

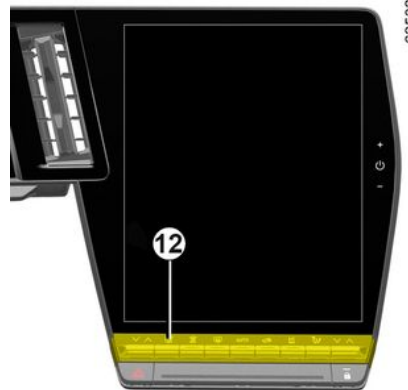

Para controlar el flujo de aire de las rejillas de aire **1** y **3**, presione o eleve el control **12** al nivel deseado.

Para eliminar los malos olores en su vehículo, utilice únicamente sistemas diseñados para ello. Consulte a un Representante de la marca

AIREADORES



No introduzca nada en el circuito de ventilación del vehículo (en caso de mal olor por ejemplo...).

Existe un riesgo de deterioro o de incendio.

4

Asientos traseros

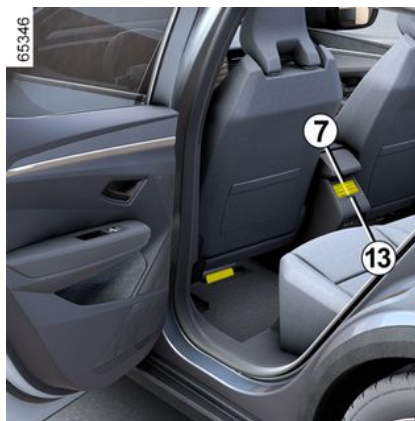

(según el vehículo)

Orientación

Para dirigir el flujo de aire, gire las rejillas de aire **7** utilizando las pestañas.

Caudal

Para comprobar el flujo de las rejillas de aire **7**, gire el mando **13** según la apertura deseada:

- a la derecha: caudal máximo de aire;
- a la izquierda: cerrado.



No fije ningún objeto en los aireadores (p. ej.: un soporte de teléfono).

Podría causar daños.



No introduzca nada en el circuito de ventilación del vehículo (en caso de mal olor por ejemplo...).

Existe un riesgo de deterioro o de incendio.

CLIMATIZACIÓN MANUAL

Los mandos

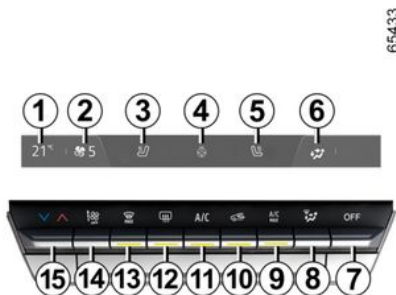

1. Indicador de temperatura de la calefacción del conductor.
2. Indicador de velocidad de ventilación.
3. Mando de activación del asiento calefactable del conductor.
4. Mando de activación del volante calefactable.
5. Mando de activación del asiento calefactable del pasajero.
6. Indicador de distribución del aire en el habitáculo.
7. Mando de apagado del sistema.

8. Reglaje del reparto del aire en el habitáculo.

9. Mando de activación de la función "A/C MAX".

10. Reciclaje del aire.

11. Mando de activación del aire acondicionado.

12. Deshielo/desempañado de la luneta y, según el vehículo, de los retrovisores exteriores.

13. Función "Ver claro".

14. Ajuste de la velocidad de ventilación y parada del sistema.

15. Reglaje de la temperatura del aire del conductor

 Algunos botones disponen de una indicación luminosa de su estado operativo.

Activación del sistema

Cuando se arranca el vehículo, el sistema vuelve al último programa utilizado.

El sistema también es funcional cuando el vehículo está aparcado.

Subir el mando **14** hasta alcanzar la velocidad de ventilación deseada y, a

continuación, el mando **11** para activar el sistema.

Parada de la instalación

Presionar el botón **7**:

- el aire acondicionado o la calefacción se detienen automáticamente;
- la velocidad de ventilación del aire en el habitáculo es nula;
- hay, no obstante, un pequeño caudal de aire cuando el vehículo circula.

Se debe evitar esta posición en uso normal.

CLIMATIZACIÓN MANUAL

Puesta en marcha o parada del aire acondicionado

65433



El mando **11** permite la activación (testigo encendido) o desactivación (testigo apagado) del aire acondicionado.

La puesta en marcha del sistema no se puede efectuar si la ventilación es nula.

La utilización del aire acondicionado permite:

- rebajar la temperatura en el interior del habitáculo;
- eliminar el vaho rápidamente.

Recomendación: para optimizar la autonomía del vehículo, desactivar el

aire acondicionado cuando la temperatura exterior sea agradable.

Regulación de la velocidad del ventilador

Presionar o subir el mando **14** para ajustar la potencia de ventilación en función del nivel de confort deseado.

Ajuste de la temperatura del aire



65433

Presionar el botón **15**, a continuación, utilizar la pestaña de la pantalla multimedia para ajustar la temperatura del aire. Cuanto más en la zona roja se encuentre el cursor, más alta será la temperatura.

En caso de utilización prolongada del aire acondicionado, puede aparecer una sensación de frío. En caso de que se quiera aumentar la temperatura, presionar **15**, a continuación, subir la lengüeta de la pantalla multimedia.

Modificación del reparto del aire en el habitáculo

Presionar **8** una o varias veces para seleccionar la distribución del aire. La distribución de aire elegida **6** se visualiza en la pantalla multimedia.

Las posiciones están en el orden siguiente:



El caudal de aire es dirigido hacia las rejillas de desempañado del parabrisas y las rejillas de desempañado de los cristales laterales delanteros.



El caudal de aire se reparte entre las rejillas de desempañado de los cristales laterales delanteros, las rejillas de desempañado del parabrisas y los pies de los ocupantes.



El caudal de aire se reparte entre las bocas de desempañado de los cristales laterales delanteros, las bocas de desempañado del

CLIMATIZACIÓN MANUAL

parabrisas, los aireadores del tablero de mandos y los pies.



Todo el caudal de aire se dirige principalmente hacia los aireadores del salpicadero.



El caudal de aire se dirige hacia los aireadores del tablero de mandos y hacia los pies de los ocupantes.



El caudal de aire se dirige principalmente hacia los pies de los ocupantes.

Función "ver claro"

65433



Presionar el botón **13** y se enciende el testigo incorporado.

Esta función permite un deshielo y un desempañado rápido del parabrisas y de los cristales laterales delanteros. Impone la puesta en marcha automática del aire acondicionado o de la calefacción.

Para salir de la función, presionar el botón **13** de nuevo o seleccionar el ajuste (distribución, velocidad de ventilación, reciclaje) que se desee.

Deshielo y desempañado de la luneta trasera

Presionar el botón **12** y se enciende el testigo incorporado. Esta función permite el desempañado/deshielo rápido de la luneta y de los retrovisores (para los vehículos equipados con esta función).

Para salir de la función, presionar el botón **12** de nuevo. El desempañado se detiene automáticamente.

Función "A/C MAX"

La función "A/C MAX" permite que el usuario experimente la máxima potencia de su sistema de aire acondicionado, sin ningún tipo de limitación o compromiso relacionado con la acústica o con la sensación de que el aire llega demasiado frío a las manos y la cara.

Esta función implica cambios automáticos:

- temperatura programada al estado de totalmente frío;
- reparto de aire a los ocupantes;
- caudal de aire a su máxima potencia;
- activación de la climatización;
- reciclaje del aire.

Presionar el botón **9** para activar la función. Desactivar el modo ECO si se quiere obtener el máximo rendimiento.



Consejo

En caso de heladas, para retirar el hielo del parabrisas, utilice preferentemente un rascador manual, en lugar de la función de deshielo-desempañado para reducir el consumo de energía.

CLIMATIZACIÓN MANUAL

Activado del reciclaje del aire

65433

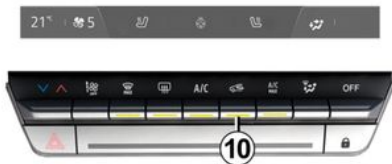

Presionar el botón **10** y se enciende el testigo incorporado. En estas condiciones, el aire se toma del habitáculo y se recircula sin entrada de aire exterior.

El reciclaje de aire permite:

- aislarle del aire exterior (p. ej.: circulación en zonas contaminadas, etc.);
- refrigerar rápidamente la temperatura del habitáculo.



El desempañado/deshielo sigue siendo prioritario sobre la recirculación del aire.



La utilización prolongada del reciclaje del aire puede provocar la formación de vaho en los cristales laterales y el parabrisas y producir molestias debidas a un aire no renovado en el habitáculo. Por tanto, se recomienda volver al modo normal (aire exterior) en cuanto deje de necesitarse la función de recirculación de aire, presionando el botón **10** de nuevo.

Modo eco



En el menú MULTI-SENSE, accesible desde la pantalla multimedia **16** o al presionar el interruptor **17**, es posible activar el modo ECO, que modifica el nivel de la calefacción y reduce el consumo de combustible del vehículo.

El testigo ECO situado debajo de la visualización de la temperatura en la pantalla multimedia **16** informa de que se encuentra activado el modo ECO.

CLIMATIZACIÓN AUTOMÁTICA

Los mandos

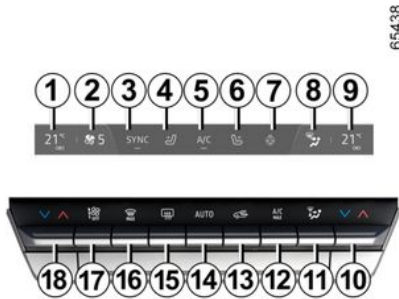

1. Indicador de temperatura de la calefacción del conductor.
2. Indicador de velocidad de ventilación.
3. Mando de activación de la función de "Sincronización" SYNC.
4. Mando de activación del asiento calefactable del conductor.
5. Mando de activación del aire acondicionado.
6. Mando de activación del asiento calefactable del pasajero.
7. Mando de activación del volante calefactable.

8. Indicador de distribución del aire en el habitáculo.

9. Indicador de temperatura de calefacción de los pasajeros.

10. Ajuste de la temperatura del aire del pasajero.

11. Reglaje del reparto del aire en el habitáculo.

12. Mando de activación de la función "A/C MAX".

13. Reciclaje del aire.

14. Mando de activación de la climatización en modo AUTO.

15. Deshielo/desempañado de la luneta y, según el vehículo, de los retrovisores exteriores.

16. Función "Ver claro".

17. Ajuste de la velocidad de ventilación y parada del sistema.

18. Reglaje de la temperatura del aire del conductor

Activación del sistema

Cuando se arranca el vehículo, el sistema vuelve al último programa utilizado.

El sistema también es funcional cuando el vehículo está aparcado.

Pulse el mando **14** para activar el sistema o establezca el mando **17** en la velocidad de ventilación deseada.

Parada de la instalación

Pulse el mando **17** hasta alcanzar la posición OFF ».

Puesta en marcha o parada del aire acondicionado

En modo automático, el sistema gestiona la activación de la climatización. Todavía podrá activar o desactivar el sistema pulsando el mando **5**.

Modo Automático

La climatización automática es un sistema que garantiza (exceptuando los casos de utilización extrema) el confort ambiental del habitáculo y el mantenimiento de un buen nivel de visibilidad a la vez que se optimiza el consumo.

CLIMATIZACIÓN AUTOMÁTICA

65438

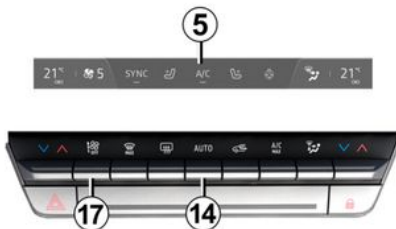

4

El sistema actúa en la velocidad de ventilación, el reparto de aire, el reciclaje de aire, la puesta en marcha o la parada del acondicionador de aire y la temperatura del aire.

Este modo se compone de tres programas a elegir:

AUTO : optimización del alcance del nivel de confort elegido en función de las condiciones exteriores. Presione el botón **14**.

SOFT: alcanza el nivel de confort deseado de manera más suave y silenciosa. Presionar el botón **14** y, a continuación, presionar hacia abajo para activar el modo SOFT.

FAST : aumenta el caudal de aire en el habitáculo. Este modo se recomienda

en particular para optimizar el confort en las plazas traseras. Presionar el botón **14** y, a continuación, presionar hacia arriba para activar el modo FAST.

Cuando la climatización arranca en modo automático, el sistema vuelve al último programa utilizado.



Cualquier acción sobre un botón que no sea el botón AUTO inhabilita el modo automático.

Modificación del reparto del aire en el habitáculo

Presionar **11** una o varias veces para seleccionar la distribución del aire. La distribución de aire elegida **8** se visualiza en la pantalla multimedia. Las posiciones están en el orden siguiente:



El caudal de aire es dirigido hacia las rejillas de desempañado del parabrisas y las rejillas de desempañado de los cristales laterales delanteros.



El caudal de aire se reparte entre las rejillas de desempañado de

los cristales laterales delanteros, las rejillas de desempañado del parabrisas y los pies de los ocupantes.



El caudal de aire se reparte entre las bocas de desempañado de los cristales laterales delanteros, las bocas de desempañado del parabrisas, los aireadores del tablero de mandos y los pies.



Todo el caudal de aire se dirige principalmente hacia los aireadores del salpicadero.

65438

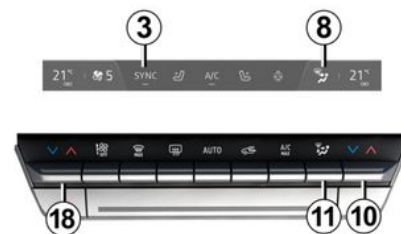

El caudal de aire se dirige hacia los aireadores del tablero de mandos y los pies.

CLIMATIZACIÓN AUTOMÁTICA

hacia los pies de los ocupantes.



El caudal de aire se dirige principalmente hacia los pies de los ocupantes.

Ajuste de la temperatura del aire

Existen 2 tipos de ajustes:

- ajuste independiente del habitáculo
- ajustar mediante la SYNC función para sincronizar el lado del pasajero con el lado del conductor.

Ajuste independiente del habitáculo

Utilice los mandos **10** y **18** para regular los lados izquierdo y derecho individualmente.

Ajustar mediante la SYNC

Pulse . SYNC **3** en su pantalla multimedia para sincronizar la temperatura del lado del pasajero con la del lado del conductor.

Para salir de esta función, pulse de nuevo la tecla SYNC o ajustar la temperatura en el lado del pasajero.

Regulación de la velocidad del ventilador

En modo automático, el sistema controla la velocidad de ventilación más apropiada para alcanzar y mantener el nivel de confort deseado.

Podrá ajustar la velocidad de ventilación pulsando el mando **17** para aumentar o reducir la velocidad de ventilación.

Función "ver claro"

Presionar el botón **16** y se enciende el testigo incorporado.

Esta función permite un desempañado rápido del parabrisas y de la luneta, de los cristales laterales delanteros y de los retrovisores exteriores (según el vehículo). Activa automáticamente las funciones de climatización y deshielo de la luneta trasera.

Para salir de esta función, pulse el botón **14** o **16**.



Algunos botones disponen de una indicación luminosa de su estado operativo.

Deshielo y desempañado de la luneta trasera

65437



4

Presione el botón **15** y se encenderá el testigo incorporado. Esta función permite el desempañado o el deshielo rápido de la luneta y el deshielo de los retrovisores (para los vehículos equipados con esta función).

Para salir de la función, presionar el botón **15** de nuevo. El desempañado se detiene automáticamente.

Función "A/C MAX"

La función "A/C MAX" permite al usuario sentir la intensidad máxima del sistema de climatización sin ninguna limitación o concesión relacionadas

CLIMATIZACIÓN AUTOMÁTICA

con la acústica y la sensación de que el aire esté demasiado frío en las manos y la cara.

65437



4

Esta función implica cambios automáticos:

- temperatura programada a totalmente frío;
- reparto de aire a los ocupantes;
- caudal de aire a su máxima potencia;
- activación de la climatización;
- recirculación del aire.

Presionar el botón **12** para activar la función. Desactive el modo ECO para obtener el máximo provecho.

Activado de la recirculación del aire (aislamiento del habitáculo)

Esta función se gestiona automáticamente, pero puede activarla manualmente. En este caso, la operación se confirma mediante una luz de advertencia incorporada en el botón **13**.



El desempañado/deshielo permanece en todos los casos prioritario sobre el reciclaje del aire.

Utilización manual

Presionar el botón **13** y se enciende el testigo incorporado.

La utilización prolongada de esta posición puede ocasionar olores debidos a la falta de renovación del aire, así como un empañado de los cristales.

Por lo tanto, se aconseja volver al modo automático pulsando de nuevo el botón **13** cuando la recirculación del aire ya no sea necesaria.

Función "Favoritos"



Según el vehículo, al presionar el mando del volante de dirección **19** es posible activar las siguientes funciones de acuerdo con los ajustes de usuario memorizados y que se hayan definido previamente:

- volante de dirección calefactable;
- asientos calefactables;
- luneta térmica;
- retrovisores térmicos.

Si desea más información sobre la programación de esta función, consulte el manual del sistema multimedia.

CLIMATIZACIÓN AUTOMÁTICA

Modo eco

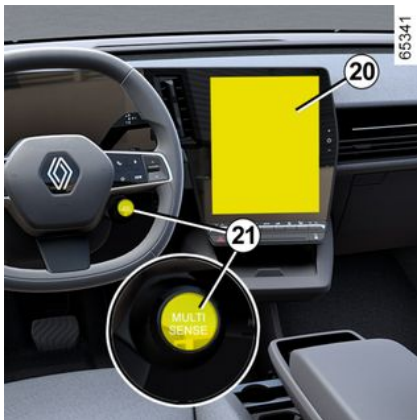

En el menú MULTI-SENSE, accesible desde la pantalla multimedia **20** o presionando el interruptor **21**, es posible activar el modo ECO, que afecta al nivel de la calefacción y reduce el consumo de carburante del vehículo.

El testigo ECO localizado debajo de la indicación de temperatura de la pantalla multimedia **20** informa de que se encuentra activado el modo ECO.

CLIMATIZACIÓN (CALEFACCIÓN / AIRE ACONDICIONADO)

Programación

Programación de la climatización



Con el vehículo parado y el motor encendido, desde Mundo "Vehículo" **2**, en la pantalla multimedia **1**, presionar el menú "Eléctrico" **3** y, a continuación, la pestaña "Carga y aire acondicionado" para tener acceso a los ajustes.

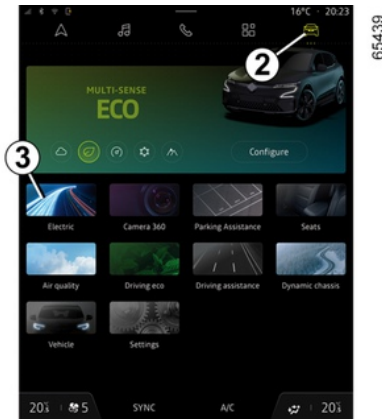

Puede memorizar varios programas de confort activando los ajustes siguientes:

- ajuste de la temperatura;
- programación de la hora a la que el vehículo debe estar preparado;
- selección de los días en los que debe repetirse el programa.

Puede activar/desactivar los programas memorizados.

Nota: es posible programar el aire acondicionado a través de una aplicación para teléfonos inteligentes.

Para obtener más información, consulte el manual del sistema multimedia.



Responsabilidad del conductor durante el estacionamiento o la parada del vehículo

No abandone nunca su vehículo dejando dentro a un niño, a un adulto no autónomo o a un animal, ni siquiera por poco tiempo.

Cuando hace calor o da el sol, sepa que la temperatura interior del habitáculo sube muy rápidamente.

EXISTE EL RIESGO DE MUERTE O DE LESIONES GRAVES.

Activación de "Programación"

La función se activa con anterioridad a la hora programada por el usuario, de forma que el vehículo ya ha alcanzado una temperatura de confort en el momento de su llegada, si:

- el capó está cerrado;
- el nivel de carga de la batería de tracción es superior al 7.5%;
- el motor está parado;
- el conductor no está en el vehículo.

CLIMATIZACIÓN (CALEFACCIÓN / AIRE ACONDICIONADO)

El testigo  se muestra en el cuadro de instrumentos.

Activación inmediata del aire acondicionado

Es posible llevar a cabo el arranque inmediato del aire acondicionado si:

- el capó está cerrado;
- el nivel de carga de la batería de tracción es superior al 7.5%;
- el motor está parado;
- el conductor no está en el vehículo.

El funcionamiento de la activación inmediata de la climatización difiere del de la programación:

- debe iniciarse desde su smartphone;
- la función de volante de dirección y asientos calefactables, si el vehículo dispone de ella, se activa automáticamente;
- la función se detiene después de transcurridos unos 10 minutos.

Para obtener más información, consulte el manual del sistema multimedia.

Parada del aire acondicionado programado

El aire acondicionado se detiene automáticamente después de unos 10 minutos tras la hora de final programada.

No obstante, la función puede desactivarse si:

- el motor está en marcha;
- el nivel de carga de la batería de tracción es inferior al 7%;
- se abre el capó;
- pulse uno de los interruptores del cuadro de mando;
- el conductor está en el compartimento durante aproximadamente 20 segundos.

Nota: estas condiciones también son válidas para la desactivación inmediata del aire acondicionado.

Si el vehículo permanece aparcado durante mucho tiempo sin abrir una puerta con al menos un programa de preacondicionamiento activo, la función se desactivará a partir del tercer inicio de preacondicionamiento incluido. La función estará disponible cuando se abra una de las puertas del vehículo.

CLIMATIZACIÓN (CALEFACCIÓN / AIRE ACONDICIONADO)

Informaciones y consejos de utilización

Consejos de utilización

En algunos casos, (aire acondicionado parado, reciclaje de aire activado, velocidad de ventilación nula o débil, etc.) se puede constatar la aparición de vaho en los cristales y el parabrisas del vehículo.

En caso de vaho, utilice la función "Clear View" para eliminarlo, a continuación, use el aire acondicionado en modo automático para evitar que se forme de nuevo.



No introduzca nada en el circuito de ventilación del vehículo (en caso de mal olor por ejemplo...).

Existe un riesgo de deterioro o de incendio.

Consumo de carburante

Es normal que se aprecie un aumento del consumo de carburante (sobre todo en tráfico urbano) durante la utilización del aire acondicionado.

Para los vehículos equipados con aire acondicionado sin modo automático,

detenga el sistema cuando ya no lo necesite.

Consejos para minimizar el consumo y por lo tanto ayudar a preservar el medio ambiente

Circule con los aireadores abiertos y con los cristales cerrados. Si el vehículo ha permanecido estacionado a pleno sol, abra las puertas unos minutos para expulsar el aire caliente antes de poner el motor en marcha.

Mantenimiento

Consulte la información sobre la garantía y el mantenimiento de su vehículo para conocer las periodicidades de control.



Utilice el sistema de climatización con regularidad, incluso en tiempo frío, haciéndolo funcionar al menos una vez al mes durante un tiempo aproximado de 5 minutos.

Averías de funcionamiento

En general, en caso de anomalía de funcionamiento, consulte a un Representante de la marca.

– **Escasa eficacia en lo que respecta al deshielo, desempañado o aire acondicionado.**

Esto puede deberse a que el cartucho del filtro del habitáculo esté sucio.

– **No hay producción de aire frío.**

Compruebe el buen posicionamiento de los mandos y el correcto estado de los fusibles. En caso necesario, detenga el sistema.

Presencia de agua debajo del vehículo

Tras una utilización prolongada del sistema de climatización, es normal constatar la presencia de agua debajo del vehículo. Esta agua resulta de la condensación.



No abra el circuito refrigerante. El fluido es peligroso para los ojos y para la piel.

CLIMATIZACIÓN (CALEFACCIÓN / AIRE ACONDICIONADO)

Líquido refrigerante

59952



El circuito de fluido refrigerante (algunos de cuyos componentes están sellados herméticamente) puede contener gases fluorados de efecto invernadero.

Según el vehículo, encontrará la siguiente información en la etiqueta **A** pegada dentro el compartimento del motor.

La presencia y el emplazamiento de la información de la etiqueta **A** dependen del vehículo.

 **Tipo de fluido refrigerante**

 **(XXX) Tipo de aceite en el circuito de climatización**

 **Producto inflamable**

 **Consulte el manual de utilización del vehículo**

 **Mantenimiento**

x,xxx kg	(1) Cantidad de líquido refrigerante que contiene el vehículo.
GWP xxxxx	(2) Potencial de calentamiento global (CO2 equivalente).
CO2 eq. a x.xxx t	(3) Cantidad en peso y en equivalente de CO2.

Información adicional

En función de la etiqueta y del tipo de refrigerante:

Líquido de refrigeración R-134yf

- **(1)** 0,450 kg/1,050 kg
- **(2)** GPWP 4
- **(3)** 0,002 t/0,004 t



No abra el circuito refrigerante. El fluido es peligroso para los ojos y para la piel.



Antes de realizar cualquier operación en el compartimento del motor, debe quitar el contacto ➔ **162**.

EQUIPAMIENTO MULTIMEDIA



La presencia y el emplazamiento de estos equipamientos dependen del vehículo.

1. Pantalla multimedia.
2. Puertos multimedia USB-C en la parte superior **A** e inferior **B** de la consola central.
3. Mando bajo volante.
4. Mando vocal.
5. Puertos multimedia USB-C para los pasajeros traseros.



Para obtener más información, consulte el manual del sistema multimedia.

Puertos multimedia "USB-C"

Los puertos multimedia USB-C **2** y **5** permiten recargar accesorios homologados por el Departamento Técnico, siempre que la potencia no supere los 15 vatios (5 V) por puerto.

Nota: los puertos multimedia USB-C **2** permiten la transferencia de datos.



Conecte solo accesorios que tengan una potencia máxima de 15 vatios.

Riesgo de incendio

EQUIPAMIENTO MULTIMEDIA

Micrófono 6



(para el teléfono y asistente de voz)



Utilización del teléfono

Les recordamos la necesidad de respetar la legislación en vigor relativa a la utilización de este tipo de aparatos.

Zona de carga por inducción 7



→ 352

ELEVALUNAS ELÉCTRICOS

Estos sistemas funcionan con el contacto puesto o quitado hasta la apertura de una puerta delantera (limitado a unos 3 minutos).



Responsabilidad del conductor

En ningún caso se debe dejar el vehículo con la

tarjeta o la llave dentro, ni con niños, ni con adultos no autosuficientes, ni con animales domésticos, aunque sea por poco tiempo.

Éste podría correr peligro o poner en peligro a otras personas arrancando el motor, accionando los equipamientos como por ejemplo los elevavidrios o incluso bloquear las puertas.

En caso de aplastar una parte del cuerpo, invierta inmediatamente el recorrido del cristal pulsando el interruptor concernido.

Existe riesgo de lesiones graves.

Elevavidrios eléctricos impulsionales



Pulse brevemente el mando de un cristal o tire de él hasta el máximo posible: el cristal subirá o bajará totalmente. Una acción sobre el mando detiene el desplazamiento del cristal.

Nota: las ventanillas traseras no se abren completamente.

Desde el asiento del conductor, utilice el mando:

1. para el lado del conductor;
2. para el lado del pasajero delantero;
3. y 5 para los pasajeros traseros.

Desde los asientos de los pasajeros, pulse el botón 6.



Evite colocar un objeto apoyado en un cristal entreabierto: se pueden dañar los elevavidrios.

ELEVALUNAS ELÉCTRICOS



Seguridad de los pasajeros

El conductor puede desactivar el funcionamiento de los elevalunas eléctricos del pasajero trasero pulsando el botón 4. Se visualiza un mensaje de confirmación en el cuadro de instrumentos.

Nota: si la ventanilla detecta cierta resistencia cuando está casi cerrada por completo (por ejemplo, una rama de árbol, etc.), se detiene y retrocede unos centímetros.

Imposible hacer funcionar el elevalunas eléctrico impulsional

El elevalunas eléctrico impulsional está equipado con protección térmica: si presiona el interruptor del elevalunas más de 16 veces consecutivas, entra en modo de protección (bloqueo del cristal).

Puede:

- utilizar el interruptor del elevalunas eléctrico de forma breve y con intervalos de aproximadamente 30 segundos;
- con el motor en marcha, el cristal se desbloqueará después de

aproximadamente 20 minutos de inactividad del interruptor del elevalunas eléctrico.

Apertura/cierre a distancia de las ventanillas

Al desbloquear las puertas desde el exterior, si **mantiene pulsado el botón de desbloqueo de la tarjeta**, todas las ventanillas equipadas con elevalunas eléctrico de un solo toque se abrirán automáticamente.

Al bloquear las puertas desde el exterior, si **mantiene pulsado el botón de bloqueo de la tarjeta**, todas las ventanillas equipadas con elevalunas eléctrico de un solo toque se cerrarán automáticamente.

Se recomienda accionar el sistema sólo si el usuario ve perfectamente el vehículo y comprueba que no hay nadie en el interior.



Al cerrar las ventanillas, compruebe que nadie saque ninguna parte del cuerpo (brazo, mano, etc.) del vehículo.

Existe riesgo de lesiones graves.

Averías de funcionamiento

En caso de que el cierre de un cristal no funcione, el sistema bascula en modo normal tire tantas veces como sea necesario del botón en cuestión hasta el cierre completo del cristal (el cristal se cerrará poco a poco), mantenga pulsado el botón (siempre en el lado del cierre) durante un segundo y después baje y suba completamente el cristal para re-inicializar el sistema.

Si es necesario, consulte a un Representante de la marca.

ILUMINACIÓN INTERIOR, PARASOL

Focos de lectura



(según el vehículo)

Tocar las luces de lectura **1**, **2** o **3** para activarlas:

- una iluminación permanente;
- un apagado inmediato.

Nota:

- No es necesario pulsar las luces para activar o desactivar la iluminación. Solo necesita hacer contacto;
- es posible desactivar/activar el encendido de las luces de lectura al abrir las puertas a través de la pantalla multimedia ➔ **144**.



El desbloqueo y la apertura de las puertas activan la iluminación temporizada de los plafones y de los iluminadores.

Luz del maletero



La luz **4** se enciende al abrir el maletero.

ILUMINACIÓN INTERIOR, PARASOL

Parasol



Bajar el parasol **5** sobre el parabrisas o desengancharlo y abatirlo hacia la ventanilla lateral.

Espejos de cortesía

Levantar la tapa **6**.

La iluminación **7** es automática.

COMPARTIMENTOS, DISTRIBUCIÓN EN EL HABITÁCULO

Compartimento de almacenamiento de la puerta delantera 1



No se deben colocar objetos en el suelo (zona situada frente al conductor), ya que se pueden deslizar bajo los pedales durante las maniobras de frenada brusca, obstruyendo su función.

Compartimento de almacenamiento de la consola

central o zona de carga por inducción 2



En función del vehículo, el símbolo 3 indica que el área 2 se puede usar para cargar su teléfono sin usar un cable de carga.

Si desea más información sobre el cargador inalámbrico, consulte el manual del sistema multimedia.



Según el país y el tipo de suscripción, la zona de carga por inducción también es la zona donde se deben colocar los teléfonos inteligentes equipados con digital key → 59.



Es esencial no dejar ningún objeto (tarjeta de arranque, unidad USB, tarjeta SD, tarjeta de crédito, joyas, llaves, monedas, etc.) 2 en la zona de carga por inducción mientras recarga el teléfono. Retire las tarjetas magnéticas o de crédito de la carcasa del teléfono antes de colocarlo en la zona de carga por inducción 2.

COMPARTIMENTOS, DISTRIBUCIÓN EN EL HABITÁCULO



Los objetos que se dejen en la zona de carga por inducción **2** podrían sobrecalentarse. Le aconsejamos colocarlos en las zonas previstas para ello (compartimento, sujeción elástica en el parasol, etc.).

Compartimento de almacenamiento de la consola central **4**



Se puede utilizar una separación **7** para ajustar el compartimento de la consola central (diversas opciones

disponibles en función de la posición del separador en las ranuras de instalación **5**).

Posavasos **6**

Usando dos separaciones **7** puede crear un área que pueda contener otro vaso.

Se pueden quitar los dos separadores para obtener un espacio de almacenamiento vacío.

Compartimento de almacenamiento en el reposabrazos central **9**



En función del vehículo, levante la tapa del reposabrazos deslizante pulsando el botón **8**.



Compruebe que no haya ningún objeto duro, pesado o puntiagudo en las guanteras "abiertas", de tal forma que pueda ser proyectado contra los ocupantes, en caso de una curva pronunciada, frenada brusca o accidente.



Al tomar una curva, al acelerar o frenar, tenga cuidado de que el líquido contenido en el recipiente depositado en el posavasos no se desborde. **Riesgo de quemaduras y/o de derrame si el líquido está caliente.**

COMPARTIMENTOS, DISTRIBUCIÓN EN EL HABITÁCULO



No conducir con el reposabrazos central **9** abierto, podría afectar al correcto funcionamiento del airbag central o causar lesiones al desplegarse.



No depositar ningún objeto en el compartimento guardaobjetos del reposabrazos central **9**, podría afectar al correcto funcionamiento del airbag central o causar lesiones al desplegarse.

Sujeción elástica en el parasol **10**



Se pueden dejar en ella los tickets de autopista, tarjetas...

Guantera



Para abrirla, presione el tirador **11**.

Puede contener una caja de pañuelos, una botella de agua, etc.

COMPARTIMENTOS, DISTRIBUCIÓN EN EL HABITÁCULO

Empuñadura de sujeción 12



Sirve para sujetarse mientras se circula.

No la utilice para subir a bordo del vehículo o para bajarse de él.

Compartimento de almacenamiento de la puerta trasera 13



Bolsa portaobjetos 14



(según el vehículo)



Compruebe que no haya ningún objeto duro, pesado o puntiagudo en las guanteras "abiertas", de tal forma que pueda ser proyectado contra los ocupantes, en caso de una curva pronunciada, frenada brusca o accidente.

TOMA PARA ACCESORIOS

Toma de accesorios 1



Se ha previsto con el fin de conectar accesorios homologados por el Departamento Técnico de la marca.

Se puede utilizar para el compresor del kit de inflado de neumáticos, por ejemplo → **379**.



Conecte solamente accesorios que tengan una potencia máxima de 120 W (12 V).

Cuando se utilicen varias tomas de accesorios al mismo tiempo, la energía total de los accesorios conectados no debe superar los 180 W.

Riesgo de incendio

REPOSACABEZAS TRASEROS



Posición de utilización

Levante el reposacabezas totalmente hasta que quede bloqueado. Asegúrese de que ha quedado bien bloqueado.

Para retirar el reposacabezas

Inclinar la banqueta hacia adelante, levantar el reposacabezas al máximo, a continuación, presionar el botón **1** y extraer el reposacabezas.

Para volver a poner el reposacabezas

Incline la banqueta hacia adelante, luego inserte las varillas en los orificios y empuje el reposacabezas hasta que quede bloqueado para usarlo en la posición alta. Asegúrese de que ha quedado bien bloqueado.

Posición de plegado del reposacabezas 2

Presionar el botón **1** y bajar completamente el reposacabezas.

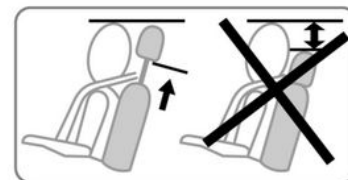

El reposacabezas se coloca en la posición más baja únicamente para guardarlo: no debe encontrarse en esta posición cuando el asiento está ocupado.



El reposacabezas es un elemento de seguridad, por lo que hay que vigilar su presencia y su correcta colocación.

BANQUETA TRASERA

Funciones



Para abatir el respaldo

Vigile que los asientos delanteros estén suficientemente avanzados.

Antes de abatir el respaldo de un asiento, baje al máximo los reposacabezas.

Antes de abatir los asientos traseros laterales, **abroche la hebilla del cinturón de seguridad** del asiento en cuestión en su cajetín correspondiente.

Esto evitará que el cinturón de seguridad quede atrapado cuando el asiento vuelva a su sitio.

En todos los casos, compruebe que los cinturones funcionan correctamente.

Tirar de la palanca **1** y abatir el respaldo **A**.

Nota: por motivos de seguridad, el respaldo **A** está equipado con un sistema de retención. Puede experimentar resistencia al manipularlo.

Para subir el respaldo, proceda en el sentido inverso.

Levante el respaldo de nuevo hasta el bloqueo de la articulación del respaldo.

Tenga cuidado de no atrapar el cinturón de seguridad entre el respaldo y la bandeja.

Verifique el funcionamiento del cinturón de seguridad.



Al colocar el respaldo, asegúrese de que el respaldo queda bien bloqueado.

En caso de utilizar fundas para asientos, compruebe que no impiden el bloqueo del respaldo. Preste atención para que los cinturones queden bien colocados.

Vuelva a colocar los reposacabezas.



Al manipular los asientos traseros, compruebe que no haya nada que impida su correcto anclaje (brazo o pierna de un pasajero, animal, gravilla, paños, juguetes, etc.).

BANDEJA TRASERA DEL MALETERO

Apertura



Presionar el botón **1** y levantar el portón del maletero.

Cierre

Baje la puerta del maletero ayudándose en primer lugar de la empuñadura interior, según el vehículo.



No utilice nunca los equilibradores para cerrar la puerta del maletero.

Apertura manual desde el interior



En caso de que sea imposible desbloquear el maletero, puede efectuarse manualmente desde el interior:

- acceder al maletero abatiendo el respaldo o respaldos de la banqueta trasera;
- insertar un destornillador de punta plana o una herramienta similar en la palanca de apertura de emergencia **2** y deslizarla hacia la izquierda como se muestra en la ilustración;
- empuje la puerta del maletero para abrirla.



La fijación de un dispositivo de transporte (portabicicletas, caja de equipajes, etc.) apoyados en la puerta del maletero está prohibida. Para instalar un dispositivo de transporte en su vehículo, consulte a un representante de la marca.

4

Bandeja de almacenamiento del cable de carga

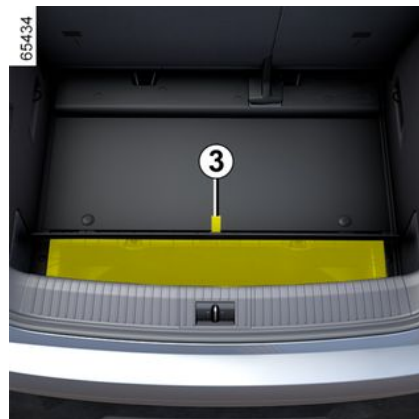

BANDEJA TRASERA DEL MALETERO

Esta bandeja está prevista para cables de carga. La carga máxima permitida en la bandeja es de 10 a kg.

Para acceder a ella, abrir el maletero y, a continuación, levantar la moqueta del maletero con la ayuda del asa **3**.



En caso de presencia de agua en la bandeja de almacenamiento del cable de carga y signos de corrosión o cuerpos extraños en el conector del cable de carga o en la toma de carga del vehículo, no cargue el vehículo.

Riesgo de incendio

Proteger el cable: no pisarlo, sumergirlo en agua, tirar de él ni dejar que ningún objeto lo golpee. Revise y limpie periódicamente la bandeja de almacenamiento.

Bandeja portaobjetos trasera



Para extraerlo:

- bajar los reposacabezas traseros;
- desenganchar los dos cordones de suspensión **4**;
- levantar la bandeja **5** para soltarla;



Peso máximo en la bandeja trasera: 2 kg repartidos uniformemente.

- empujar la bandeja **5** hacia dentro y girarla;
- tire de la bandeja hacia usted.

Para colocarlo, proceda en sentido inverso.



No coloque objetos, sobre todo objetos pesados o duros, encima de la bandeja.

En caso de frenazo brusco o de accidente, pueden poner en peligro a los ocupantes del vehículo.

TRANSPORTE DE OBJETOS EN EL MALETERO

Coloque siempre los objetos transportados de tal forma que su zona más voluminosa esté apoyada contra:

A

65372



– El respaldo de los asientos traseros, en el caso de llevar cargas usuales (ejemplo **A**).

B

65373



– el respaldo de los asientos delanteros con los respaldos de los asientos traseros abatidos, como en el caso de carga máxima (ejemplo **B**).

Procurar que los objetos transportados estén distribuidos uniformemente en la zona de carga.

Si debe colocar objetos en el respaldo abatido, es imperativo retirar los reposacabezas antes de abatir el respaldo de tal forma que el respaldo quede situado lo más pegado posible contra la banqueta.



65374



Coloque siempre los objetos más pesados directamente sobre el suelo. Si el vehículo está equipado con ellos, utilice los puntos de amarre **1** situados en el suelo del maletero. La carga debe colocarse de tal forma que ningún objeto pueda proyectarse hacia delante en caso de frenazo brusco. Abroche los cinturones de seguridad de las plazas traseras, incluso si no hay ocupantes.

4

TRANSPORTE DE OBJETOS

Sistema de remolcado

i Carga admitida sobre la bola de remolque, peso máximo remolcado con freno y sin freno de inercia:

→ 415.

Elección y montaje del sistema de remolcado

Bola de remolque (travesaño y enganche) no montada originalmente en el vehículo: toda la bola de remolque y los montajes no deben exceder los 25 kg.

Los dispositivos de remolcado no deben ocultar ningún elemento de iluminación ni la placa de matrícula cuando no se utilicen.

En cualquiera de los casos, debe respetar la reglamentación del país en que se encuentre.

Para el montaje y para las condiciones de utilización, consulte el manual de montaje del equipamiento.

Se aconseja guardar este manual con el resto de los documentos del vehículo.

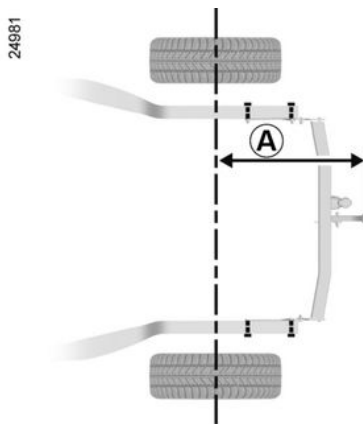

Tamaño máximo **A**: 838 mm.

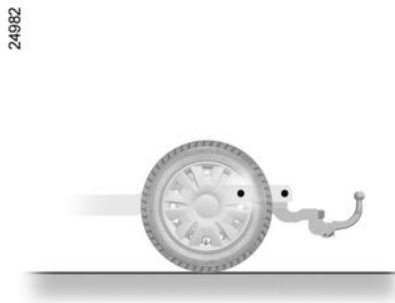

BARRAS DEL TECHO, ALERÓN

Barras de techo



Acceso a los puntos de fijación

Abrir las puertas para tener acceso a los insertos de fijación **1**.



Cuando las barras de techo originales homologadas por nuestros servicios técnicos se suministran con tornillos, sólo se deben utilizar dichos tornillos para fijarlas en el vehículo.

Precauciones de utilización

Manipulación de la puerta del maletero

Antes de accionar la puerta del maletero, compruebe los objetos y/o accesorios (portabicicletas, cofre de techo, etc.) montados en las barras de techo. Deben estar bien colocados y amarrados y su volumen no debe impedir el correcto funcionamiento de la puerta del maletero.



Para elegir el equipamiento adecuado para su vehículo, le aconsejamos consulte a un Representante de la marca. Para el montaje de las barras y las condiciones de utilización, consulte el manual de montaje del fabricante.

Se aconseja guardar este manual con el resto de los documentos del vehículo.

Peso admisible sobre las barras de techo → 415.

Alerón A



Está **prohibido** fijar objetos o accesorios (portabicicletas, etc.) al alerón **A**.



Se prohíbe fijar ningún dispositivo portador (portabicicletas, caja de equipajes, etc.) contra el alerón o el portón. Para instalar un dispositivo de transporte en su vehículo, consulte a un representante de la marca.

CAPÓ MOTOR



Para abrirlo, tirar de la palanca **1** situada en la parte izquierda del salpicadero.



No intervenga en el capó del motor cuando el vehículo esté cargado o cuando el contacto esté en marcha.



No empujar hacia abajo el capó puesto que existe el riesgo de que se cierre accidentalmente.

Desbloqueo de la seguridad del capó del motor



Levantar el capó varios centímetros y empujar la palanca **2** hacia la izquierda.



Si ha sufrido un choque, aunque sea leve contra la calandra o el capó, diríjase a un Representante de la marca lo antes posible para que revise el sistema de cierre del capó.

CAPÓ MOTOR



El sistema de propulsión del vehículo eléctrico utiliza una corriente continua de

aproximadamente 400 voltios. Este sistema puede calentarse durante y después de haber quitado el contacto.

Respetar los mensajes de advertencia de las etiquetas presentes en el vehículo.

Queda terminantemente prohibida cualquier intervención o modificación en el sistema eléctrico de 400 V del vehículo (componentes, cables, conectores, batería de tracción, etc.).

Se corre el riesgo de sufrir quemaduras graves o choques eléctricos que pueden conllevar la muerte.

Además, el motoventilador puede ponerse en marcha en cualquier

momento. El testigo  integrado en el compartimento del motor se lo recuerda.

Riesgo de lesiones.

Apertura del capó

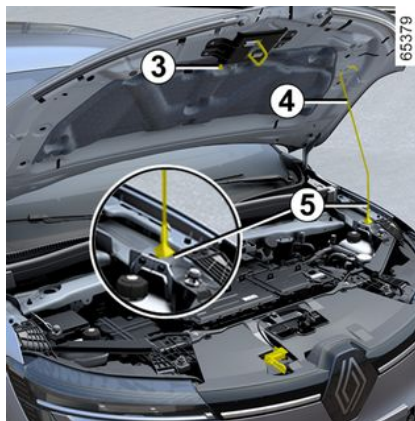

Tras levantar el capó y desenganchar el puntal **4** de la fijación **3**, por seguridad, se **debe** colocar en su emplazamiento **5**.

Cierre del capó

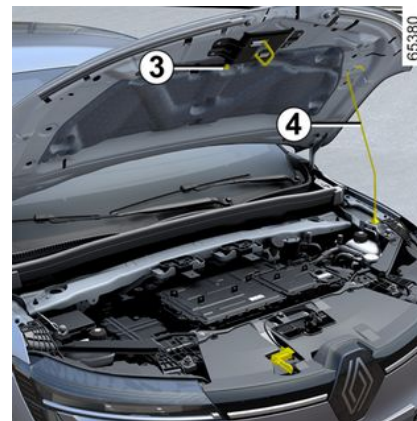

Antes de cerrarlo, verifique que no ha olvidado nada en el compartimento motor.

Para cerrar el capó, volver a enganchar el puntal **4** en su soporte **3**. Agarre el capó por el centro y sitúelo a 30 cm de distancia de la posición de cerrado, finalmente suéltelo. Se bloqueará por sí mismo por efecto de su peso.

5

CAPÓ MOTOR



En las intervenciones bajo el capó del motor, asegúrese de que la palanca del limpiaparabrisas esté en la posición de parada.
Riesgo de lesiones.



Asegúrese de que el capó del motor queda bien cerrado.
Comprobar que nada impida el anclaje del cierre (gravilla, trapo...).



Tras cualquier intervención en el compartimento del motor, asegúrese de no dejar nada olvidado (trapos, herramientas, etcétera).
En otro caso, pueden dañar el motor o provocar un incendio.

5

NIVELES:

Nivel de líquido de refrigeración



Según el vehículo, la ubicación de los depósitos de líquido de refrigeración puede variar.

– depósito **1** se utiliza para enfriar el motor;

o

– depósito **1** se utiliza para enfriar el motor y el depósito **2** se utiliza para enfriar la batería de tracción;

o

– depósito **2** se utiliza para enfriar el motor y la batería de tracción.

El nivel debe controlarse con el motor apagado y con el vehículo en un suelo horizontal. En cada depósito de líquido

de refrigeración, el nivel en **frío** debe situarse entre las marcas "MINI" y "MAXI" de los depósitos **1** y **2**.

Rellenar el nivel **en frío** antes de alcanzar la marca "MINI".

Nota: en el caso de los vehículos nuevos en fase de rodaje, el nivel de líquido puede superar la marca "MAXI" del depósito y luego descender entre los niveles "MINI" y "MAXI". Esto no presenta ningún riesgo.



En caso de descenso anormal o repetido del nivel, consulte a un Representante de la marca.



No debe realizarse ninguna intervención en el circuito de refrigeración cuando el motor está caliente.

Riesgo de quemaduras.



El sistema de propulsión del vehículo eléctrico utiliza una corriente continua de

aproximadamente 400 voltios.

Este sistema puede calentarse durante y después de haber quitado el contacto.

Respetar los mensajes de advertencia de las etiquetas presentes en el vehículo.

Queda terminantemente prohibida cualquier intervención o modificación en el sistema eléctrico de 400 V del vehículo (componentes, cables, conectores, batería de tracción, etc.).

Se corre el riesgo de sufrir quemaduras graves o choques eléctricos que pueden conllevar la muerte.

Además, el motoventilador puede ponerse en marcha en cualquier

momento. El testigo 

integrado en el compartimento del motor se lo recuerda.

Riesgo de lesiones.

NIVELES:

Periodicidad del control de nivel

Debe comprobar periódicamente los niveles de líquido de refrigeración

(el motor y la batería pueden sufrir averías graves por insuficiencia de líquido de refrigeración).

Si es necesario añadir, utilice exclusivamente los productos homologados por los Servicios Técnicos que le aseguran:

- una protección anticongelante;
- protección anticorrosión del circuito de refrigeración.

Periodicidad de sustitución

Consulte el manual de mantenimiento de su vehículo



No intervenga en el capó del motor cuando el vehículo esté cargado o cuando el contacto esté en marcha.



En las intervenciones bajo el capó del motor, asegúrese de que la palanca del limpiaparabrisas esté en la posición de parada.
Riesgo de lesiones.

Nivel del líquido de frenos



El nivel debe controlarse con el motor apagado y con el vehículo en un suelo horizontal. Debe controlarse a menudo y, en todo caso, cada vez que note cualquier diferencia, por pequeña que sea, de la eficacia del frenado.

Periodicidad de sustitución

Consulte el manual de mantenimiento de su vehículo



En caso de descenso anormal o repetido del nivel, consulte a un Representante de la marca.

Llenado

Toda intervención en el circuito hidráulico debe originar la sustitución del líquido por un especialista. Utilice obligatoriamente un líquido homologado por nuestros Servicios Técnicos (y obtenido de un recipiente sellado).

Nivel 2

El nivel desciende normalmente al mismo tiempo que se desgastan las pastillas, pero no debe descender nunca por debajo de la cota de alerta "MINI".

Si desea comprobar por sí mismo el desgaste de los discos, consulte el documento que explica el método de control. Encontrará este documento en la Red de la marca o en la página web del fabricante.

NIVELES:

depósito del lavaparabrisas



Llenado

Abra el tapón **3**, rellene hasta ver el líquido y después vuelva a cerrar el tapón.

Líquido

Utilizar únicamente líquido lavaparabrisas que contenga anticongelante.

Es aconsejable consultar a un distribuidor autorizado o a un profesional cualificado.

Nota: no utilizar agua dura (puede dañar la bomba de cebado y acumularse cal en la bomba y en los surtidores).

PRESIÓN DE LOS NEUMÁTICOS

Etiqueta A



Para leerla, abra la puerta.

Las presiones de inflado deben verificarse con los neumáticos fríos.

En caso de no poder controlar la presión de los neumáticos en **frío**, **aumentar las presiones entre 0,2 y 0,3 bar (o 3 PSI)**. Es imperativo no desinflar nunca un neumático caliente.

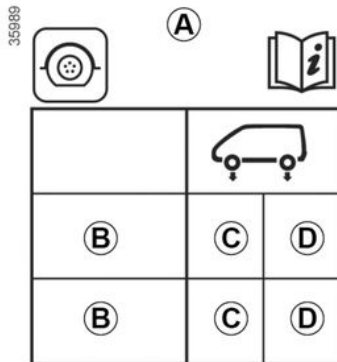

B. : dimensiones de los neumáticos que equipa el vehículo.

C. : presión de inflado de los neumáticos para las ruedas delanteras.

D. : presión de inflado de los neumáticos para las ruedas traseras.

Vehículo equipado con un sistema de advertencia de pérdida de presión de los neumáticos o de control de la presión de los neumáticos (según el vehículo)

En caso de inflado insuficiente

(pinchazos, etc.), el testigo aparece en el cuadro de instrumentos → 187o → 182.

Seguridad de los neumáticos y colocación de cadenas: para obtener

más información sobre las condiciones de mantenimiento y, según la versión del vehículo, el uso de cadenas → 384.

PRESIÓN DE LOS NEUMÁTICOS



Vehículo utilizado a plena carga (Peso Máximo Autorizado en Carga) y con remolque.

La velocidad máxima debe estar limitada a **100 km/h** y la **presión de los neumáticos aumentarse en 0,2 bares → 415.**

Riesgo de reventón de los neumáticos.



Seguridad de los neumáticos y colocación de cadenas: para obtener

más información sobre las condiciones de mantenimiento y, según la versión del vehículo, el uso de cadenas → **384.**



Para su seguridad y el cumplimiento de la legislación vigente.

Si necesita sustituirlos,

debe montar únicamente unos neumáticos de marca, dimensiones, tipo y estructura idénticos en un mismo eje.

Deben contar con una capacidad de carga y un índice de velocidad al menos iguales al los de los neumáticos originales, o bien ajustarse a las recomendaciones de los distribuidores autorizados.

El incumplimiento de estas instrucciones puede poner en peligro su seguridad e invalidar la conformidad de su vehículo.

Riesgo de pérdida del control del vehículo.

BATERÍA SECUNDARIA DE 12 V



La batería secundaria es de 12 V: suministra la energía necesaria para el funcionamiento del equipo del vehículo (luces, limpiaparabrisas, ventanillas, sistema de audio, etc.) y de determinados sistemas de seguridad, tales como la ayuda al frenado.

No debe abrirla o añadir ningún líquido.



No intervenga en el capó del motor cuando el vehículo esté cargado o cuando el contacto esté en marcha.

Mantenimiento / sustitución

El estado de carga de la batería secundaria de "12 V" **1** puede disminuir, sobre todo si se utiliza el vehículo:

- cuando la temperatura exterior desciende;
- tras una utilización prolongada de elementos consumidores con el motor parado.



Para garantizar su seguridad y el funcionamiento correcto del equipo eléctrico del vehículo (luces, limpiaparabrisas, ABS, etc.), todas las intervenciones en la batería secundaria de "12 V" (desmontaje, desconexión, etc.) debe realizarlas **SIEMPRE** un profesional especializado. Riesgo de quemaduras graves o choques eléctricos. Respete **obligatoriamente** los periodos de sustitución indicados en el documento de mantenimiento sin superarlos. La batería es de un tipo específico. Asegúrese de que se sustituya por una del mismo tipo. Contacte con un Representante de la marca.

BATERÍA SECUNDARIA DE 12 V



El sistema de propulsión del vehículo eléctrico utiliza una corriente continua de

aproximadamente 400 voltios. Este sistema puede calentarse durante y después de haber cortado el contacto.

Respetar los mensajes de advertencia de las etiquetas presentes en el vehículo.

Queda terminantemente prohibida cualquier intervención o modificación en el sistema eléctrico de 400 V del vehículo (componentes, cables, conectores, batería de tracción, etc.).

Se corre el riesgo de sufrir quemaduras graves o choques eléctricos que pueden conllevar la muerte.

Además, el motoventilador puede ponerse en marcha en cualquier

momento. El testigo  situado en el compartimento del motor lo recuerda.

Riesgo de lesiones.

Etiqueta A



Respete las indicaciones que se encuentran en la batería.

2. Prohibido fumar y acercar llamas.
3. Protección obligatoria de la vista.
4. Mantener lejos de los niños.
5. Materiales explosivos.
6. Consulte el manual.
7. Sustancias corrosivas.

reparación



Para no dañar su vehículo, se prohíbe cargar su batería secundaria de 12 voltios mediante:

- un cargador de batería externo;
- una batería de otro vehículo.

Contacte con un Representante de la marca.



Se prohíbe desconectar la batería secundaria de 12 voltios.

Riesgo de quemaduras graves o choques eléctricos.



No utilice su vehículo eléctrico para reparar la batería de 12 voltios de otro vehículo. La potencia eléctrica de 12 voltios de un vehículo eléctrico es insuficiente para esta operación. Riesgo de daños para el vehículo.

MANTENIMIENTO DE LA CARROCERÍA

Un vehículo con un buen mantenimiento podrá conservarse durante más tiempo. Por lo tanto, se aconseja limpiar el exterior del vehículo periódicamente.

Su vehículo disfruta de técnicas anticorrosión avanzadas. Aunque varios factores ambientales pueden afectarle.

Agentes atmosféricos corrosivos

- contaminación atmosférica (en ciudades y zonas industriales);
- salinidad de la atmósfera (zonas marítimas, sobre todo en tiempo cálido),
- condiciones climatológicas estacionales e higrométricas (sal esparcida en la calzada durante el invierno, agua para limpieza de calles...).

Incidentes de circulación

Acciones abrasivas

Polvo atmosférico, arena, barro, gravillas proyectadas por otros vehículos...

Es preciso tomar unas precauciones mínimas para garantizar su seguridad ante estos riesgos.

Lo que hay que hacer

Lave frecuentemente su vehículo, **con el motor apagado**, con los productos

de limpieza recomendados por nuestros servicios técnicos (nunca con productos abrasivos). Enjuague bien de antemano con agua a presión:

- la resina que cae de los árboles y la contaminación industrial;
- el barro, que forma amalgamas húmedas en los pasos de rueda y en los bajos de la carrocería;
- **excrementos de los pájaros que producen una reacción química con la pintura y provocan una acción de descoloramiento rápida que puede incluso llegar a desprender la pintura.**

El vehículo se debe lavar **inmediatamente** para eliminar estas manchas, porque después es imposible hacerlas desaparecer puliendo;

– la sal, sobre todo los pasos de rueda y los bajos de la carrocería, después de circular por regiones donde se han esparcido productos químicos.

Retire con regularidad los restos vegetales (resina, hojas, etc.) del vehículo.

Respete la distancia entre vehículos en caso de que se circule por una carretera con gravilla para evitar que se dañe la pintura.

Repare tan pronto como sea posible los desconchones de la pintura, para evitar la propagación de la corrosión.

No olvide las visitas periódicas, en caso de que su vehículo se beneficie de la garantía anticorrosión. Consulte la información sobre la garantía y el mantenimiento.

Respete las leyes locales en lo que concierne al lavado de los vehículos (por ejemplo: no lave su vehículo en la vía pública).

Si ha sido necesario limpiar elementos mecánicos, bisagras, etc., es imperativo protegerlos de nuevo pulverizando sobre ellos productos homologados por nuestro Departamento técnico.



Hemos seleccionado productos especiales para el mantenimiento que encontrará en las tiendas de la marca.

Lo que no hay que hacer

Lavar el vehículo a pleno sol o cuando hiele.

Rascar el barro o la suciedad sin empaparlos previamente.

MANTENIMIENTO DE LA CARROCERÍA

Dejar que se acumule la suciedad exterior.

Dejar que el óxido se extienda a partir de desconchones accidentales.

El uso de disolventes no homologados por nuestros servicios técnicos para quitar las manchas puede ser perjudicial para la pintura.

Viajar en condiciones de nieve y barro sin lavar el vehículo y, particularmente, los pasos de rueda y los bajos de la carrocería.



Desengrasar o limpiar con aparatos de limpieza de alta presión o pulverizando productos no homologados por nuestros servicios técnicos:

- elementos mecánicos (p. ej.: compartimento del motor);
- ruedas (p. ej. componentes del sistema de frenado, como los estribos de freno);
- los bajos de la carrocería;
- las piezas con bisagras (p. ej.: interior de las puertas);
- los plásticos exteriores pintados (p. ej.: paragolpes).

Podría provocar oxidaciones o dar lugar a un mal funcionamiento.

Particularidad de los vehículos con pintura mate

Este tipo de pintura requiere tomar ciertas precauciones.

Lo que hay que hacer

Lave el vehículo a mano con agua abundante con ayuda de un paño o esponja suave...

Lo que no hay que hacer

Utilizar productos con base de cera (ilustrado).

Frotar de manera intensiva.

Limpiar el vehículo en un túnel de lavado.

Pegar adhesivos en la pintura (riesgo de marcas).



Lavar el vehículo con un aparato de limpieza de alta presión.

Limpieza del vehículo por un túnel de lavado.

Vuelva a colocar la manecilla del limpiaparabrisas en la posición de parada ➔ 156.

Verifique la fijación de los accesorios exteriores, faros adicionales y

retrovisores, y asegúrese de que las escobillas de los limpiaparabrisas queden perfectamente sujetas con cinta adhesiva.

Quite el mástil de la antena de la radio si el vehículo está equipado.

Recuerde retirar el adhesivo y colocar la antena una vez terminado el lavado.



Lavado del vehículo

No lave nunca con un lavado de alta presión el compartimento del motor, la toma de carga ni la batería de tracción.

Riesgo de que se estropee el circuito eléctrico.

No lave nunca el coche mientras se está cargando.

Riesgo de descargas eléctricas, que pueden provocar la muerte.

Limpieza de faros, captadores y cámaras

Emplee un paño suave o de algodón.

Si esto no es suficiente, humedezca el paño con agua jabonosa y enjuague siempre con un paño suave o de algodón.

MANTENIMIENTO DE LA CARROCERÍA

Termine por limpiar cuidadosamente con un paño seco y suave.

No utilice productos de limpieza que contengan alcohol ni utensilios (p. ej.: una espátula).

Limpieza de pegatinas, láminas decorativas, etc.

Lo que hay que hacer

Emplee un paño suave o de algodón.

Humedecer ligeramente con agua jabonosa y luego limpiar siempre con un paño suave o con un algodón.

Termine por limpiar cuidadosamente con un paño seco y suave.

Lo que no hay que hacer

Utilizar productos de limpieza a base de alcohol.

Usar utensilios (por ejemplo, un rascador).

Frotar de manera intensiva.



Lavar el vehículo con un aparato de limpieza de alta presión.

5

MANTENIMIENTO DE LOS GUARNECIDOS INTERIORES

Un vehículo con un buen mantenimiento podrá conservarse durante más tiempo. Por lo tanto, se aconseja limpiar el interior del vehículo periódicamente.

Las manchas deben tratarse siempre rápidamente.

Sea cual sea el origen de la mancha, utilice **agua jabonosa fría (o tibia) preparada con jabón natural**.

Está prohibido utilizar detergentes (lavavajillas, detergentes en polvo o a base de alcohol, etc.).

Emplee un paño suave.

Aclare y absorba el agua sobrante.

Pantalla multimedia

El mantenimiento de la pantalla podría depender del tipo de equipamiento multimedia. Para obtener más información, consulte el manual del sistema multimedia.

Cristales de instrumentos

(ej.: cuadro de instrumentos, reloj, visualizador de temperatura exterior, etc.).

Emplee un paño suave o de algodón.

Si no fuera suficiente, emplee un paño suave (o de algodón) ligeramente empapado en agua jabonosa y, a

continuación, aclare con otro paño suave o de algodón humedecido.

Termine por limpiar **cuidadosamente** con un paño seco y suave.

No utilice productos a base de alcohol o aerosoles de fluidos en la zona.

Cinturones de seguridad

Deben mantenerse limpios.

Emplee los productos seleccionados por nuestros servicios técnicos (boutiques de la marca) o bien agua jabonosa templada con una esponja y seque con un paño seco.

El empleo de detergentes o tintes para la limpieza está prohibido.

Tapicería (asientos, revestimiento de las puertas, etc.)

Aspire **periódicamente** la tapicería.

Manchas líquidas

Utilice agua jabonosa.

Absorba o presione ligeramente (sin frotar nunca) con ayuda de un paño suave; aclare y absorba el agua sobrante.

Mancha sólida o pastosa

Retire **inmediatamente** y con cuidado el exceso de materia sólida o pastosa

con una espátula (yendo desde los bordes hacia el centro para no extender la mancha).

En el caso de una mancha líquida, limpie como se indica.

En el caso especial de caramelos o chicles

Coloque hielo sobre la mancha para endurecerla y, a continuación, proceda como se indica en el caso de las manchas sólidas.



Consulte a un representante de la marca si desea recomendaciones adicionales sobre el mantenimiento del interior y/o en caso de que los resultados no fueran satisfactorios.

Desmontaje y montaje de los equipamientos móviles originales del vehículo

Si tiene que retirar alguno de los equipamientos móviles para limpiar el habitáculo (por ejemplo, las alfombrillas), vuelva a colocarlos después en el lado correcto (por ejemplo, la alfombrilla del conductor debe ir en el lado del conductor) y sujételos con los elementos

MANTENIMIENTO DE LOS GUARNECIDOS INTERIORES

suministrados con el equipamiento (por ejemplo, la alfombrilla del conductor debe sujetarse siempre con ayuda de los elementos de sujeción preinstalados).

Con el vehículo detenido, compruebe siempre que nada obstaculizará la conducción (ningún obstáculo que impida presionar los pedales, enganche del pie en la alfombrilla, etc.).

5 Lo que no hay que hacer

Colocar objetos como ambientadores, difusores de perfume, etc. a la altura de los aireadores puesto que podrían dañar el guarnecido del tablero de mandos.



Utilizar un aparato de limpieza de alta presión o de pulverización en el interior del habitáculo:

si no se toman precauciones, podría verse perjudicado, entre otras cosas, el buen funcionamiento de los componentes eléctricos o electrónicos presentes en el vehículo.

KIT DE INFLADO DE NEUMÁTICOS



El kit repara los neumáticos cuando la banda de rodadura **A** sufre daños por objetos menores de 6 mm. No permite la reparación de todos los tipos de pinchazos, como cortes superiores a 6 mm, cortes en el flanco del neumático **B**, etc. Compruebe también que la llanta esté en buen estado. No retirar el cuerpo extraño que originó el pinchazo si éste sigue en el neumático.



No utilice el kit de inflado si el neumático está deteriorado como consecuencia de circular

con un neumático pinchado. Controle por tanto detenidamente los flancos de los neumáticos antes de intervenir.

Asimismo, circular con unos neumáticos desinflados, o incluso totalmente desinflados (o pinchados) puede afectar a la seguridad e impedir la reparación.

Esta reparación es temporal.

Un neumático que haya sufrido un pinchazo debe ser examinado siempre (y reparado si es posible) por un especialista lo antes posible.

Para la sustitución de un neumático reparado mediante este kit, usted deberá avisar al especialista.

Circulando, se puede notar una vibración debida a la presencia del producto introducido en el neumático.



El kit está homologado únicamente para inflar los neumáticos del vehículo equipado de

origen con este kit.

En ningún caso deberá servir para inflar los neumáticos de otro vehículo, o cualquier otro objeto inflable (flotador, barco...).

Evite las proyecciones sobre la piel al manipular la botella que contiene el producto de reparación. Si aún así salieran algunas gotas, aclare abundantemente con agua.

No deje el kit de reparación al alcance de los niños.

No se deshaga de la botella vacía en cualquier lugar. Entréguela a su Representante de la marca o a un organismo encargado de su recogida.

La botella tiene un tiempo de vida limitado que viene indicado en su etiqueta. Compruebe la fecha de caducidad.

KIT DE INFLADO DE NEUMÁTICOS

Acuda a un Representante de la marca para sustituir el tubo de inflado y la botella de producto de reparación.

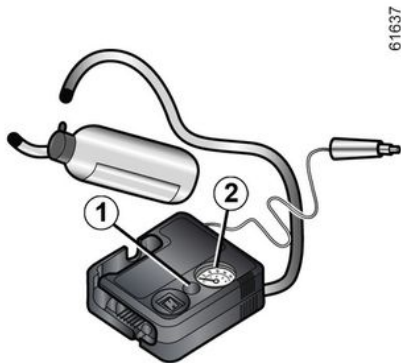

En caso de pinchazo, utilice el kit situado en el maletero.

 **Vehículo equipado con un sistema de advertencia de pérdida de presión de los neumáticos o de control de la presión de los neumáticos (según el vehículo)**

En caso de inflado insuficiente

(pinchazos, etc.), el testigo  aparece en el cuadro de instrumentos → 187o → 182.

Con el motor en marcha y el freno de parking puesto:

- desenchufar los accesorios que se encuentren conectados en las tomas del vehículo;
- en vehículos equipados con sistema de remolcado, desconectar la toma del dispositivo si es necesario;
- **consultar la información sobre el compresor del kit de inflado** situado en el maletero del vehículo y seguir las instrucciones de uso;
- infle el neumático a la presión recomendada → 384;
- tras un máximo de **15 minutos**, detener el inflado y leer la presión (en el manómetro 2);

Nota: durante el proceso de vaciado del recipiente (aproximadamente 30

segundos), el manómetro 2 indica brevemente un valor de presión de hasta 6 bar, a continuación, la presión descende.

– Ajuste de la presión: para aumentarla, continuar el inflado utilizando el kit. Para reducirla, presionar el botón 1.

Si no se puede alcanzar la presión recomendada de 1,8 bares al cabo de 15 minutos, la reparación es imposible. No conduzca el vehículo. Consulte a un Representante de la marca



Antes de utilizar el kit, estacione el vehículo para estar suficientemente alejado de la zona de circulación, active las luces de emergencia y ponga el freno de mano, haga que bajen todos los ocupantes del vehículo y que se mantengan alejados de la zona de circulación.

KIT DE INFLADO DE NEUMÁTICOS



En caso de estacionar en el arcén, debe advertir al resto de los conductores de la presencia de su vehículo colocando el triángulo de señalización u otros dispositivos prescritos por la legislación local del país donde se encuentre.



Una vez que el neumático esté correctamente inflado, extraer el kit: desenroscar lentamente el adaptador de inflado del recipiente **3** para evitar salpicaduras del producto y, a continuación, guardarlo en un

embalaje de plástico para prevenir que gotee.

- Pegue la etiqueta de recomendación de conducción (situada debajo de la botella) en un lugar del salpicadero que sea visible para el conductor.
- Recoja el kit.
- Al final del primer inflado, el neumático seguirá perdiendo aire. Debe realizar un breve recorrido para que el orificio quede taponado.
- Arrancar inmediatamente y conducir a una velocidad comprendida entre 20 y 60 km/h para distribuir uniformemente el producto por el interior del neumático. Tras conducir una distancia de 3 km, parar y controlar la presión.
- Si la presión es superior a 1,3 bares pero inferior a la presión aconsejada (consulte la etiqueta pegada en el canto de la puerta del conductor), ajústela. Si no, contacte con un representante de la marca: no se puede reparar el neumático.

Precaución de utilización del kit

El kit no debe funcionar durante más de 15 minutos seguidos;

La botella deberá sustituirse tras su primer uso, incluso aunque quede líquido dentro.



No debe colocarse nada alrededor de los pies del conductor, ya que en caso de frenada brusca dichos objetos pueden deslizarse bajo los pedales y obstaculizar los recorridos.



Atención, un tapón de válvula sin colocar o mal apretado puede perjudicar a la estanquidad de los neumáticos y provocar pérdidas de presión. Lleve siempre tapones de válvulas idénticos a los de origen y totalmente enroscados.

KIT DE INFLADO DE NEUMÁTICOS



Tras una reparación realizada con el kit, no debe recorrer más de 200 km.

Además, reduzca la velocidad y no sobrepase en ningún caso los 80 km/h. Para recordar estas indicaciones, pegue la etiqueta prevista para ello en un emplazamiento del cuadro de instrumentos que pueda ver. Según el país o la legislación local, un neumático reparado con el kit de inflado de los neumáticos deberá ser sustituido.

JUEGO DE HERRAMIENTAS



Las herramientas incluidas en el kit de herramientas dependen del vehículo.

Los kits de herramientas **A** y **B** se encuentran en los compartimentos laterales del maletero.

Abra las solapas de los bolsillos laterales para acceder a las herramientas.

El kit de herramientas **A** incluye el compresor del kit de inflado de neumáticos **1** → **379** y el anillo de remolcado **2** → **402**.

El kit de herramientas **B** incluye una botella de líquido antipinchazos **3**.

Después de utilizar las herramientas, asegúrese de almacenarlas correctamente.



No dejar las herramientas sin sujeción en el interior del vehículo, ya que podrían salir despedidas en caso de frenada. Tras su uso, compruebe que todas las herramientas estén perfectamente sujetas en el kit y, a continuación, colóquelo correctamente en su alojamiento para reducir el riesgo de lesiones.



El uso de un gato manual o hidráulico **para elevar el vehículo** (en caso de reparación, cambio de rueda, acceso a los bajos del vehículo, etc.) está **estrictamente prohibido**. **La elevación del vehículo debe realizarla un profesional cualificado**. **Riesgo de lesiones**. **Riesgo de daños para el vehículo**.

NEUMÁTICOS

Los neumáticos constituyen el único contacto entre el vehículo y la carretera, es por ello esencial mantenerlos en buen estado.

Debe asegurarse de que sus neumáticos cumplan la normativa local establecida en el código de circulación.

Mantenimiento de los neumáticos



Los neumáticos deben estar en buen estado y sus dibujos deben presentar una profundidad suficiente; los neumáticos homologados por nuestros servicios técnicos van provistos de testigos de desgaste **1** compuestos

por **indicadores en varios puntos de la banda de rodadura.**

Cuando la banda de rodadura se ha desgastado hasta el nivel en el que **se ven los testigos de desgaste 2: es necesario sustituir los neumáticos ya que la profundidad de la banda de rodadura es, como mucho, de 1,6 mm, lo que dará lugar a una adherencia deficiente en carreteras mojadas.**

Un vehículo excesivamente cargado, los largos recorridos por autopista, sobre todo cuando hace mucho calor o una conducción habitual por malos caminos, provocan un deterioro más rápido de los neumáticos e influyen en la seguridad.



Los incidentes de conducción, sobre todo los "golpes contra los bordillos", pueden dañar

los neumáticos y las llantas y falsear la geometría del tren delantero o trasero. En este caso, acuda al Representante de la marca para comprobar su estado.

Presiones de inflado

Respete las presiones de inflado de los neumáticos. Compruébelas al menos una vez al mes y, además, antes de emprender un viaje largo (consulte la etiqueta pegada en el canto de la puerta del conductor) → **370.**



Unas presiones insuficientes traen consigo un desgaste prematuro y

calentamientos anormales de los neumáticos. La seguridad del vehículo puede verse afectada y los riesgos que se corren son los siguientes:

- estabilidad deficiente en carretera;
- riesgo de reventón o de que se desprenda la banda de rodadura.

La presión de inflado depende de la carga y de la velocidad de utilización. Ajuste las presiones en función de las condiciones de utilización (consulte la etiqueta pegada en el canto de la puerta del conductor).

NEUMÁTICOS

Las presiones se deben comprobar con los neumáticos fríos: no haga caso de las presiones más altas que se puedan alcanzar con el calor o después de conducir el vehículo a gran velocidad.

Si no se puede comprobar la presión de los neumáticos cuando están **fríos**, **los valores normales de presión deben aumentarse de 0,2 a 0,3 bar (o 3 PSI)**.

Es imperativo no desinflar nunca un neumático caliente.



Atención, un tapón de válvula sin colocar o mal apretado puede perjudicar a la estanquidad de los neumáticos y provocar pérdidas de presión. Lleve siempre tapones de válvulas idénticos a los de origen y totalmente enroscados.



Vehículo equipado con un sistema de advertencia de pérdida de presión de los neumáticos o de control de la presión de los neumáticos (según el vehículo)

En caso de inflado insuficiente

(pinchazos, etc.), el testigo  aparece en el cuadro de instrumentos → 187o → 182.



Está prohibido intercambiar las ruedas delanteras de 18 y 20 pulgadas (neumáticos y/o llantas) con las ruedas traseras.

Sustitución de los neumáticos

Para sustituir los neumáticos, consulte a un representante de la marca.



Para su seguridad y el cumplimiento de la legislación vigente.

Si necesita sustituirlos, debe montar únicamente unos neumáticos de marca, dimensiones, tipo y estructura idénticos en un mismo eje. **Deben tener una capacidad de carga y una velocidad máxima iguales, como mínimo, a las de los neumáticos originales, o que se correspondan con los recomendados por un Representante de la marca.** El incumplimiento de estas instrucciones puede poner en peligro su seguridad e invalidar la conformidad de su vehículo. **Riesgo de pérdida del control del vehículo.**

Utilización invernal

Cadenas

Por razones de seguridad, se prohíbe terminantemente montar cadenas en el eje trasero.

NEUMÁTICOS

Si se montan neumáticos de tamaño superior al de origen **puede resultar imposible montar cadenas.**

Neumáticos con dirección de montaje

Un neumático con dirección de montaje debe instalarse únicamente en una dirección. Respete imperativamente esta dirección.

Si un neumático de una vía debe instalarse en el lado opuesto de su dirección de rotación después de sufrir un pinchazo, debe circular con precaución, principalmente en una carretera mojada, porque las características del neumático no se adaptarán.



Si desea utilizar **equipamientos específicos**, consulte a un Representante de la marca.

Neumáticos de "nieve" o de "invierno"

Le aconsejamos que equipe las **cuatro ruedas** para preservar al máximo la calidad de adherencia de su vehículo.

Atención: estos neumáticos tienen a veces un sentido de giro específico y un índice de velocidad máxima que puede ser inferior a la velocidad máxima de su vehículo.



Sólo se podrán montar cadenas en los neumáticos con dimensiones idénticas a

los montados de origen en **su vehículo.**

Se pueden montar cadenas pero utilizando unas cadenas específicas. Le recomendamos que consulte a un Representante de la marca.

Neumáticos con clavos

Este tipo de equipamiento sólo se puede utilizar durante un período limitado que viene determinado por la reglamentación local. Es necesario respetar la velocidad impuesta por la normativa vigente.

Estos neumáticos deben montarse en las dos ruedas del eje delantero como mínimo.

Nota: la utilización de neumáticos de nieve, termogomas o neumáticos con

clavos reduce significativamente la autonomía del vehículo.



En todos los casos le recomendamos que consulte a un

Representante de la marca que sabrá aconsejarle sobre la elección del equipamiento que mejor se adapte a su vehículo.

FAROS DELANTEROS

sustitución de las lámparas

Luces de cruce/de carretera LED 1



Consulte a un Representante de la marca

Luces diurnas/luces de posición/indicadores de dirección LED 2

Consulte a un Representante de la marca



Cualquier intervención (o modificación) en el sistema eléctrico debe ser efectuada por un representante de la marca, ya que una conexión incorrecta podría causar daños al equipo eléctrico (cableado, elementos y, en particular, el alternador). Además, su Representante de la marca dispone de las piezas necesarias para la adaptación.

LUCES TRASERAS E INDICADORES

sustitución de las lámparas

Luz de freno LED de alto nivel 1

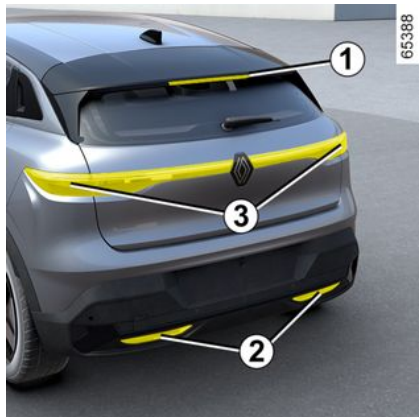

Consulte a un Representante de la marca

Luces de marcha atrás y luces antiniebla traseras LED 2

Consulte a un Representante de la marca

Luces indicadoras de dirección/de freno y de posición LED 3

Consulte a un Representante de la marca

Luces LED de matrícula 4



Consulte a un Representante de la marca

Intermitentes laterales 5

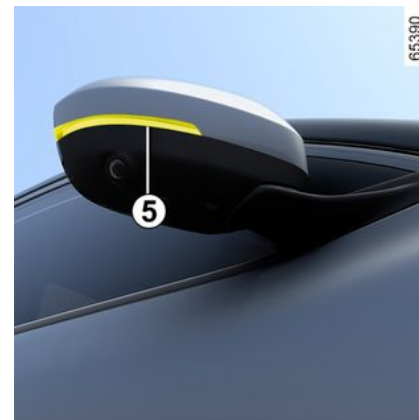

Consulte a un Representante de la marca

ILUMINACIÓN INTERIOR

sustitución de las lámparas

Luces de lectura 1 y 2



Consulte a un Representante de la marca

Luces del espejo de cortesía 3



Consulte a un Representante de la marca

Iluminador del maletero 4



Consulte a un Representante de la marca

TARJETA "MANOS LIBRES"

Batería:

Cambio de la pila

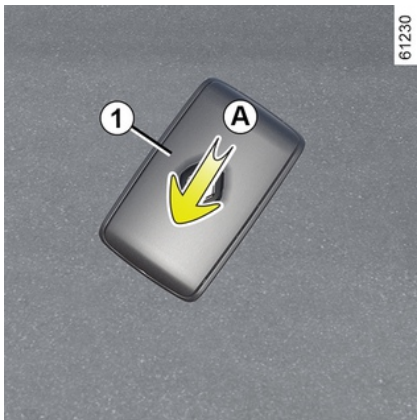

Cuando aparezca el mensaje "Pila de tarjeta casi descargada" en el cuadro de instrumentos, sustituya la pila de la tarjeta:

- deslice la carcasa trasera **1** hacia abajo mientras se presiona la zona **A**;
- retire la tapa de la pila **2**;
- retire la pila presionando por un lado y levantando el otro;
- sustitúyala de acuerdo con la dirección y la plantilla que se indican en el interior de la tapa.



Para volver a colocar la tapa, después proceda en orden inverso y, a continuación, presione cuatro veces uno de los botones de la tarjeta permaneciendo cerca del vehículo: la próxima vez que arranque el vehículo, desaparecerá el mensaje.

Compruebe que la tapa esté bien encajada.

Nota: cuando sustituya la pila, nunca toque el circuito electrónico ni los contactos de la tarjeta.



Las pilas se encuentran disponibles en su taller y su duración es de dos años aproximadamente. Compruebe que no haya restos de tinta en la pila: existe riesgo de mal contacto eléctrico.



Cuando sea necesario sustituirlas, asegúrese de utilizar el mismo tipo o un tipo equivalente de pila (consulte a un Representante de la marca).



Al realizar la sustitución:
– asegúrese de colocar las pilas correctamente.

Riesgo de explosión.

– si la tapa no cierra correctamente, procure no utilizar la tarjeta y mantenerla fuera del alcance de los niños.

TARJETA "MANOS LIBRES"

Averías de funcionamiento

Aunque la pila tenga muy poca carga como para garantizar un funcionamiento a distancia correcto, se podrá arrancar y bloquear/desbloquear el vehículo → 65.

26913



No se deshaga de las pilas usadas en cualquier lugar, entréguelas en un organismo encargado de la recogida y del reciclaje de las pilas.



Precauciones relacionadas con las pilas:

- mantenga las pilas (nuevas o usadas) fuera del alcance de los niños;
- no tragar las pilas;

Riesgo de quemaduras químicas que pueden ser mortales.

- en caso de ingestión o introducción en alguna parte del cuerpo, consulte lo antes posible a un médico.



Accesorios eléctricos y electrónicos

Antes de instalar este tipo de accesorio (en particular, los emisores/receptores: banda de frecuencias, nivel de potencia, posición de la antena, etc.), asegúrese de que sea compatible con su vehículo. Pida consejo a un Representante de la marca.

Antes de conectar un accesorio a una toma, asegúrese de que no se supere la potencia máxima autorizada para la toma → 346 → 356. **Riesgo de incendio**

No debe llevarse a cabo ninguna intervención en el circuito eléctrico y/o electrónico del vehículo, a menos que sea por un profesional cualificado. De hecho, cualquier conexión y/o instalación incorrecta de accesorios eléctricos/electrónicos que no estén homologados por el fabricante pueden llevar a:

- daños a los equipos eléctricos y/o electrónicos;
- daños a los componentes que estén conectados;
- la recogida y tratamiento de datos del vehículo;
- violación de la intimidad (modificación, supresión o acceso injustificado a datos personales);
- cancelación de la autorización de entrada en mantenimiento.

Riesgo de accidentes graves. Riesgo de violación de la privacidad.

Si en el futuro se instalan equipos eléctricos, es preciso asegurarse de que se informa del valor nominal y de la posición del fusible correspondiente.

Utilización de la toma de diagnóstico

El uso de accesorios electrónicos en la toma de diagnóstico puede causar graves interferencias en los sistemas electrónicos del vehículo y/o suponer una violación de la privacidad (modificación, eliminación o acceso injustificado a datos personales). Por seguridad, se recomienda utilizar únicamente accesorios electrónicos homologados por el fabricante, consultar con un distribuidor autorizado. **Riesgo de accidentes graves. Riesgo de violación de la privacidad.**

Montaje posterior de accesorios

Si desea instalar accesorios en el vehículo: consulte a un Representante de la marca. Además, para asegurarse del correcto funcionamiento de su vehículo y evitar riesgos que puedan afectar a su seguridad, le aconsejamos utilice los accesorios específicos homologados, adaptados a su vehículo y que son los únicos garantizados por el constructor.

Si utiliza una barra antirrobo, fíjela únicamente en el pedal de freno.

Obstáculos para el conductor

INSTALACIÓN Y USO DE LOS ACCESORIOS

En el lado del conductor, utilice exclusivamente alfombrillas adaptadas al vehículo, sujetándolas con los elementos preinstalados y comprobando con frecuencia su fijación. No coloque una alfombrilla encima de otra. **Los pedales pueden quedarse atascados.**

FUSIBLES

Caja de fusibles

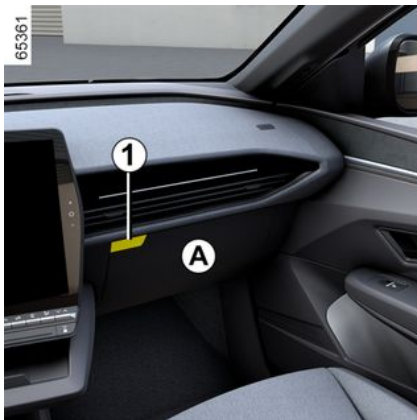

Si un aparato eléctrico no funcionase, verifique el estado de los fusibles.

Los fusibles se encuentran ubicados detrás del compartimento portaobjetos **A**. Abrir la puerta del compartimento portaobjetos **A** utilizando el botón de apertura **1**.

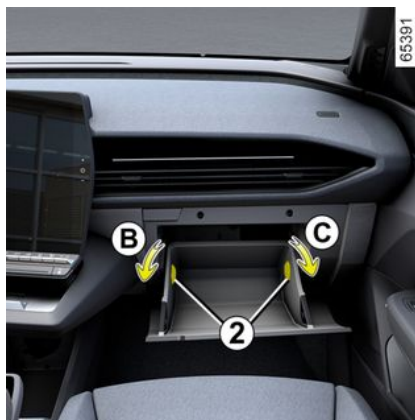

Una vez abierto, girar los topes **2** un cuarto de vuelta (movimientos **B** y **C**) para extraerlos.

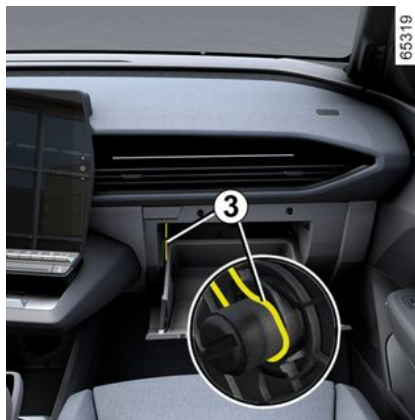

Desenganchar el cable **3** para liberar la puerta del compartimento portaobjetos y así tener acceso a la caja de fusibles.



Bascular la puerta del compartimento portaobjetos **A** hacia abajo hasta hacer tope.

De este modo se tiene acceso directo a la caja de fusibles **4**.

FUSIBLES

Caja de fusibles D



Soltar la tapa 5.

Pinza 6

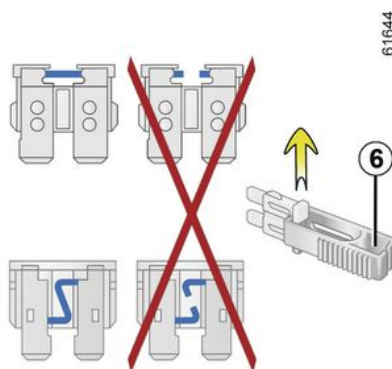

Extraer el fusible con la pinza 6 situada en el panel de fusibles. Para sacarlo de la pinza, deslícelo lateralmente. Se recomienda no utilizar los emplazamientos de los fusibles libres.



Controlar el fusible en cuestión y, **en caso necesario, sustituirlo (el fusible de sustitución debe tener la misma capacidad que el original).**

Un fusible con demasiado amperaje puede crear un calentamiento excesivo de la red eléctrica (hay riesgo de incendio), en caso de consumo anormal de un equipamiento.



De conformidad con la legislación local o como medida de precaución: consiga en un Representante de la marca una caja de repuesto que incluya un juego de lámparas y un juego de fusibles.

Asignación de los fusibles

(la presencia de los fusibles depende del nivel de equipamiento del vehículo)

FUSIBLES

Vehículos equipados con una etiqueta de asignación de fusibles



Dependiendo del vehículo, puede utilizar la etiqueta de asignación de fusibles en el

compartimento de almacenamiento para identificar los fusibles.

Compartimento de los fusibles **D**: la etiqueta de distribución de los fusibles se encuentra localizada en la parte posterior de la tapa **5**.

Para la sustitución de algunos fusibles, es necesaria la intervención de un profesional cualificado. Estos fusibles no figuran en la etiqueta. Intervenga únicamente en los fusibles indicados en la etiqueta.

Símbolo	Asignación
	Limpialuneta
	Elevalunas eléctricos impulsionales
	Toma para remolcado
	Toma de accesorios multimedia, pantalla multimedia
	Encendedor, toma de accesorios delantera y trasera de la segunda fila

Vehículos no equipados con una etiqueta de asignación de fusibles

Símbolo	Asignación
	Luces indicadoras de dirección, luces de precaución
	Luces de freno

FUSIBLES

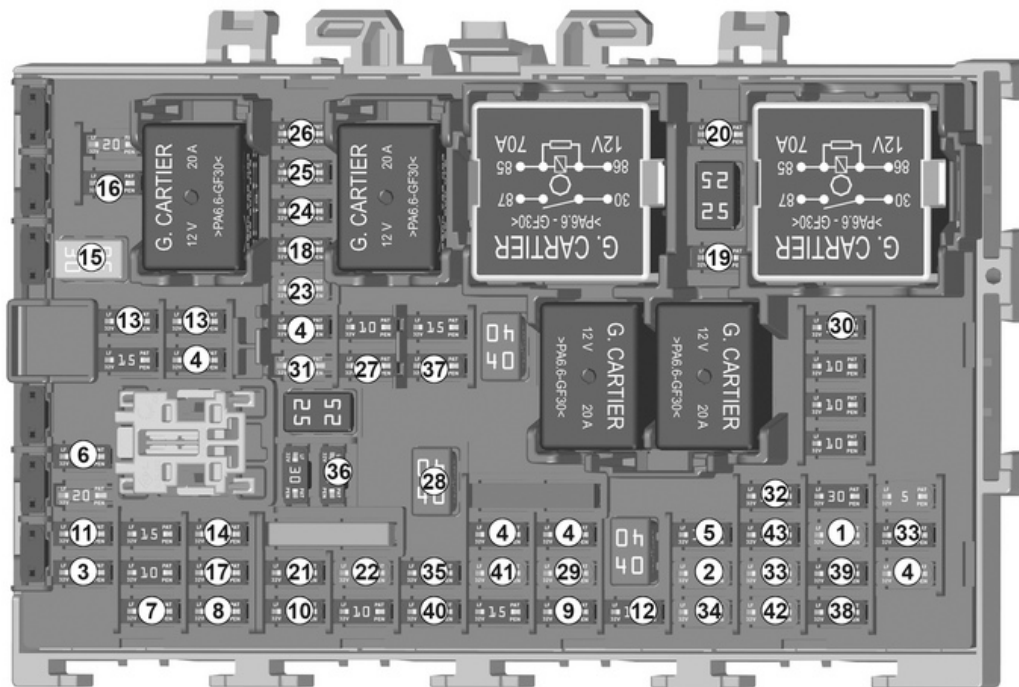

FUSIBLES

Número	Asignación
1	Dirección asistida
2	ESP/botón de frenado de la ECU de ABR
3	ECU de alarma,
4	BCM
5	EBA
6	Amplificador
7	Motor de control de la ventana trasera derecha
8	Motor del elevallas del conductor
9	Iluminación interior
10	Motor de control de la ventana trasera izquierda
11	Toma de remolque/toma de accesorios del maletero
12	Airbags
13	ECU de memoria de posición de los asientos delanteros y control de ajuste de los asientos delanteros

Número	Asignación
14	ECU de memoria de posición del asiento delantero izquierdo
15	ECU de la puerta del maletero
16	Control de apertura exterior trasero izquierdo
17	Motor de control de la ventanilla del lado del pasajero
18	Retrovisor eléctrico exterior
19	ACC automático eléctrico
20	Módulo de comunicación de la toma de remolque
21	Tomas para accesorios multimedia/Radar lateral izquierdo y derecho/SRVM
22	ECU del retrovisor: control de la matriz de la puerta multiplexada
23	Control de apertura exterior trasero derecho
24	DLC
25	Control de apertura exterior delantero derecho

Número	Asignación
26	Control de apertura exterior delantero izquierdo
27	Descongelador de la luna trasera/Filtro antiinterferencias de la luna trasera climatizada
28	COE
29	CDM
30	Toma de accesorios de la primera fila de asientos
31	Radio
32	Parasol electrónico de techo
33	Cuadro de instrumentos
34	Luz de ambiente
35	Toma de diagnóstico
36	Acceso manos libres
37	Cargador inductivo/módulo de advertencia de cinturón de seguridad/espejo retrovisor interior/BLM/ ECU de alarma
38	Preequipamiento para accesorios

FUSIBLES

Número	Asignación
39	Activación de la marcha E
40	Sensor de lluvia y de luminosidad
41	Módulo de comunicación de gestión de carga/TCU
42	Sensor del ángulo del captador
43	Unidad de control de freno de parking

ESCOBILLAS DEL LIMPIAPARABRISAS

Sustitución

Sustitución de las escobillas de los limpiaparabrisas 2



Para volver a colocar los limpiaparabrisas, póngalos primero en la posición de reparación **B**.

Con el contacto puesto y el motor parado:

- mueva la manecilla **1** dos veces consecutivas a la posición **A** (un barrido): las escobillas de los limpiaparabrisas se detendrán en la posición de servicio **B**, lejos del capó.
- presione el botón **4** y retire la escobilla hacia arriba.

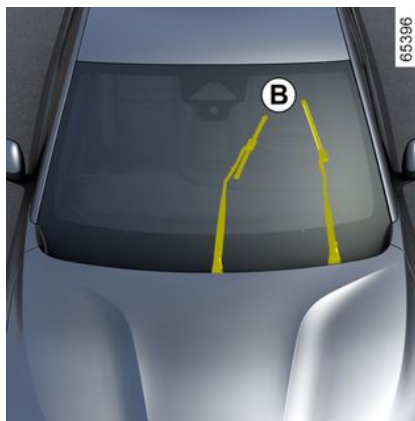

Montaje

Para volver a montar la escobilla del limpiaparabrisas **2**, insértela en su alojamiento del brazo **3** y encájelo hasta que se oiga un clic. Asegúrese de que la escobilla queda bien sujeta.

Para devolver las escobillas a la posición baja, asegúrese de que los brazos del limpiaparabrisas estén abatidos sobre el parabrisas y, a continuación, mueva la manecilla **1** a la posición **A** (un barrido): las escobillas del limpiaparabrisas se abatirán en el capó al poner el contacto.

56511

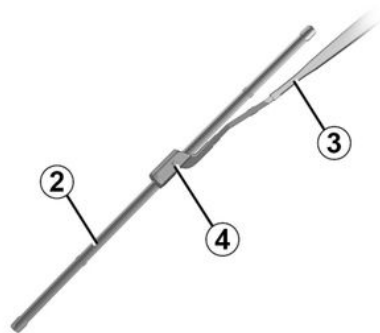

i Vigile el estado de las escobillas de los limpiaparabrisas. Su vida útil depende de usted:

- limpie las escobillas y el parabrisas regularmente con agua y jabón;
- no las utilice cuando el parabrisas está seco.
- despéguelas del parabrisas si no han funcionado desde hace mucho tiempo.

ESCOBILLAS DEL LIMPIAPARABRISAS

Escobilla del limpiaparabrisas trasero 5

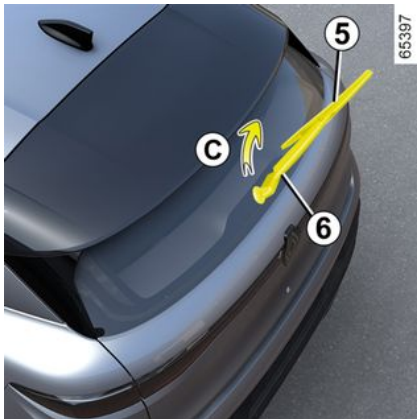

La palanca en posición off (desactivada):

- levante el brazo del limpiaparabrisas **6**;
- gire la escobilla del limpiaparabrisas trasero **5** (movimiento **C**) hasta que se desacople;
- libere la escobilla del limpiaparabrisas trasero **5** tirando de ella.

Montaje

Para montar la escobilla del limpia, proceda en el sentido inverso al desmontaje. Asegúrese de que la escobilla queda bien sujeta.

 Vigile el estado de las escobillas de los limpiaparabrisas. Su vida útil depende de usted:

- limpie las escobillas y el parabrisa regularmente con agua y jabón;
- no las utilice cuando el parabrisa está seco.
- despéguelas del parabrisa si no han funcionado desde hace mucho tiempo.



– En tiempo de heladas, asegúrese de que las escobillas del

limpiaparabrisas no estén inmovilizadas por el hielo (existe riesgo de calentamiento del motor eléctrico).

– Vigile el estado de las escobillas de los limpiaparabrisas.

Debe cambiarlas cuando disminuya su eficacia: aproximadamente una vez al año. Al cambiar la escobilla, cuando esta se retira, tenga la precaución de no dejar que el brazo caiga sobre el cristal: hay riesgo de romper el cristal.



Antes de cambiar la escobilla del limpiaparabrisas trasero, asegúrese de que la manecilla está en posición de parada (desactivada).

Riesgo de lesiones.

REMOLCADO

reparación



61645

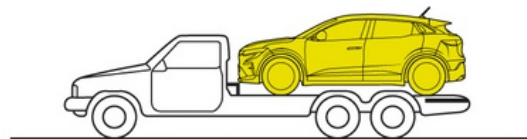

6

REMOLCADO

Antes de efectuar cualquier operación de remolcado, incluidos los camiones de plataforma, colocar el selector de marchas en posición N y liberar el freno de aparcamiento.

Es imperativo respetar la reglamentación en vigor sobre el remolcado.

Si conduce el vehículo remolcador, no sobrepase el peso máximo de remolque de su vehículo → 415.

Para recuperar un vehículo mediante una plataforma o remolcarlo utilizando el punto de remolcado, es necesario seguir las siguientes instrucciones:

- con la tarjeta dentro del habitáculo, presionar el botón de arranque del motor;
- Ajustar el selector de marchas en la posición N → 165 para liberar el freno de aparcamiento;
- pulse el botón de arranque del motor durante más de dos segundos. Las funciones de los accesorios cuentan con alimentación: es posible utilizar las diferentes opciones de iluminación del vehículo (luces de emergencia, luces de freno, etc.). Por la noche, el vehículo debe llevar las luces encendidas;
- una vez que haya terminado de remolcar, presione el botón de arranque del motor durante más de

dos segundos (riesgo de descarga de la batería).

Selección del remolcado

Está estrictamente prohibido remolcar el vehículo con las ruedas delanteras en el suelo.



No dejar las herramientas sin sujeción en el interior del vehículo, ya que podrían salir despedidas en caso de frenada.

Acceso a los puntos de remolcado

Utilizar únicamente los puntos de remolcado delantero 2 y trasero 5 (no usar nunca los ejes de transmisión ni ninguna otra pieza del vehículo). Los puntos de remolcado solo se pueden emplear para remolcar. En ningún caso deben servir para levantar directa o indirectamente el vehículo.

Nota: al utilizar un destornillador plano o una herramienta similar, es necesario proteger la zona del punto de remolcado con un paño.

Enrosque la anilla de remolcado 3 al máximo con la mano.

Se debe utilizar exclusivamente la anilla de remolcado 3.



Asegúrese de que la anilla de remolcado esté emperrada correctamente.

De lo contrario, existe el riesgo de perder el objeto remolcado.



Con el motor parado, las asistencias de dirección y de frenado no son operativas.

REMOLCADO

Versión estándar

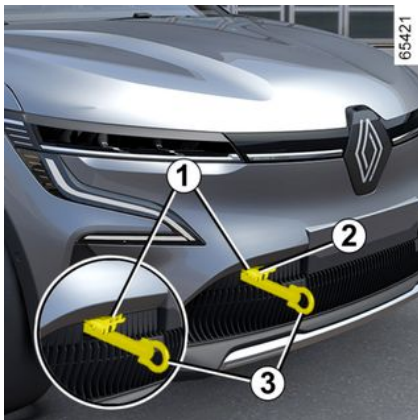

Punto de remolcado delantero

Presionar la parte superior de la tapa **1** para bascularla.



- Utilice una barra de remolcado rígida. En caso de utilizar una cuerda o un cable (si la legislación lo permite), el vehículo remolcado debe poder frenar.
- No debe remolcar un vehículo cuya capacidad para circular se encuentre alterada.
- Evite los tirones al acelerar y al frenar al remolcar, ya que podría dañar el vehículo.
- En todos los casos, se aconseja no superar los **25 km/h**.

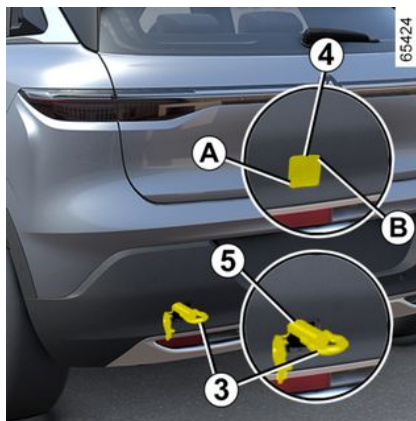

Punto de remolcado trasero

Presionar la zona **A** y mantener la presión mientras se tira de la zona **B** (con un destornillador plano o un útil similar) para abrir la tapa **4**.

Versión Sport

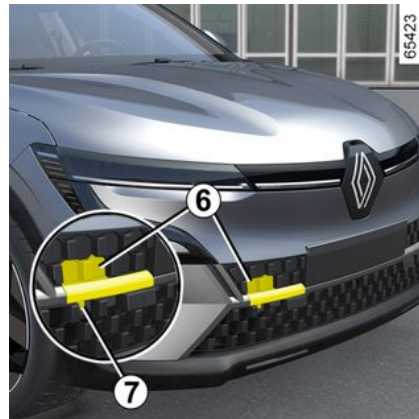

Punto de remolcado delantero

Introducir un dedo por el orificio de la rejilla del paragolpes delantero y empujar el clip **7** hacia arriba para soltar la pieza **6**.

REMOLCADO

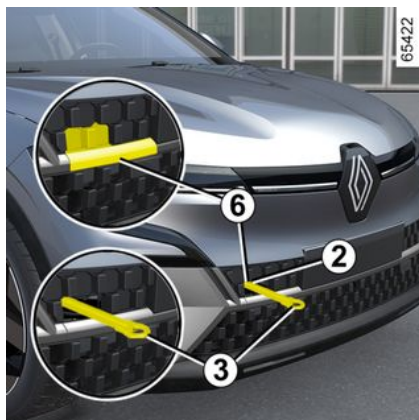

Tirar de la pieza **6** para extraerla y acceder al punto de remolcado delantero **2**. La pieza **6** está unida para evitar que se pueda perder.

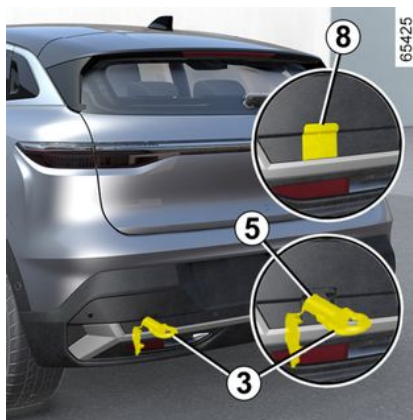

Punto de remolcado trasero

Introducir un destornillador plano o un útil similar por la ranura habilitada y tirar para abrir la tapa **8**.

AVERÍAS DE FUNCIONAMIENTO

Los siguientes consejos le sacarán de un apuro rápida y provisionalmente; por seguridad, consulte lo antes posible con un Representante de la marca.

ANOMALÍAS	CAUSAS POSIBLES	QUÉ HACER
Es imposible realizar la carga de la batería de tracción.	La temperatura exterior es inferior a – 26 °C.	Recargue su vehículo en un lugar templado (evite condiciones de temperatura y humedad extremas). En caso necesario → 402.
El testigo de la tapa de carga parpadea en rojo.	Ausencia de corriente en la toma de pared o conexión deficiente del cable en la toma doméstica.	Haga verificar la instalación (disyuntor, programador, etc.). Controlar las conexiones (toma de carga, etc.) → 22.
	El cable es defectuoso.	Consulte a un Representante de la marca para sustituirlo.
Es imposible realizar la carga de la batería de tracción. El testigo de la tapa de carga parpadea en azul.	El cable de carga no está bien bloqueado en el vehículo.	Conectar el cable de carga correctamente al vehículo → 22.

ANOMALÍAS	CAUSAS POSIBLES	QUÉ HACER
La tarjeta no permite bloquear o desbloquear las puertas.	Pila de la tarjeta gastada.	Cambie la pila o haga que la sustituyan. Seguirá pudiendo bloquear, desbloquear y arrancar su vehículo → 65 y → 162.
	Utilización de aparatos que funcionan en la misma frecuencia que el telemando (teléfono móvil...).	Dejar de utilizar los dispositivos o recurrir a la llave integrada en la tarjeta → 65.
	Vehículo situado en una zona con gran radiación electromagnética. Batería secundaria de 12 voltios descargada.	Utilizar la llave que se encuentra integrada en la tarjeta → 65.

AVERÍAS DE FUNCIONAMIENTO

ANOMALÍAS	CAUSAS POSIBLES	QUÉ HACER
	Desincronización de la tarjeta.	Desbloquear la puerta del conductor insertando la llave integrada de la tarjeta en la cerradura ➔ 65 , a continuación, poner la tarjeta en la zona de emplazamiento ➔ 162 y presionar el botón " START " para sincronizarla.
El mensaje " Colocar la tarjeta cerca del botón START" aparece en el cuadro de instrumentos.	La pila de la tarjeta está descargada o la tarjeta no está sincronizada.	Controlar el estado de la batería de la tarjeta o colocarla en la zona de emplazamiento específica ➔ 162 .

ANOMALÍAS	CAUSAS POSIBLES	QUÉ HACER
La dirección se endurece.	Sobrecalentamiento de la asistencia.	Conducir con precaución a velocidad reducida, tenga en cuenta el mayor nivel de esfuerzo que se necesita ejercer en el volante de dirección para girar las ruedas.
	Fallo con el motor de asistencia eléctrica. Fallo en el sistema de asistencia.	Consulte a un Representante de la marca

Aparatos eléctricos	CAUSAS POSIBLES	QUÉ HACER
Vibraciones.	Neumáticos mal inflados o mal equilibrados o estropeados.	Compruebe la presión de los neumáticos. Si ésta no fuera la causa, acuda al Representante de la marca para comprobar su estado.
El limpiaparabrisas no funciona.	Escobillas del limpiaparabrisas pegadas.	Despegue las escobillas antes de utilizar el limpiaparabrisas.
	Fusible del limpiaparabrisas fundido.	Consulte a un Representante de la marca

AVERÍAS DE FUNCIONAMIENTO

Aparatos eléctricos		CAUSAS POSIBLES	QUÉ HACER
		Fusible del limpiavientos fundido (intermitente, parada fija).	Sustituir el fusible o hacer que lo sustituyan → 394.
		Avería del motor.	Consulte a un Representante de la marca
El limpiaparabrisas no se detiene.		Mandos eléctricos defectuosos.	Consulte a un Representante de la marca
Frecuencia más rápida de los intermitentes.		Lámpara defectuosa.	Consulte a un Representante de la marca
Las luces intermitentes ya no funcionan.	En un lado:	Lámpara defectuosa.	Consulte a un Representante de la marca
	En los dos lados:	– fusible fundido; – Circuito eléctrico o mando defectuoso.	Sustituir el fusible o hacer que lo sustituyan → 394. Sustitución: contactar con un distribuidor autorizado.

Aparatos eléctricos		CAUSAS POSIBLES	QUÉ HACER
Los faros no funcionan.	Uno solo:	– Lámpara defectuosa;	Consulte a un Representante de la marca
		– cable desconectado o conector situado incorrectamente.	Consulte a un Representante de la marca
	Los dos:	Fusible fundido.	Sustituir el fusible o hacer que lo sustituyan → 394.
Los faros no se apagan.		Mandos eléctricos defectuosos.	Consulte a un Representante de la marca

AVERÍAS DE FUNCIONAMIENTO

Aparatos eléctricos	CAUSAS POSIBLES	QUÉ HACER
Hay señales de condensación en los faros o en las luces traseras.	<p>La presencia de restos de condensación puede ser un fenómeno natural relacionado con las variaciones de temperatura y de humedad.</p> <p>En este caso, los restos desaparecerán progresivamente al utilizar las luces.</p>	
Detenido	CAUSAS POSIBLES	QUÉ HACER
El ventilador de la climatización se enciende después de quitar el contacto o cuando se está cargando el vehículo.	<p>Esto no es necesariamente un fallo, el compresor de climatización y el ventilador se encienden para regular la temperatura del sistema cuando la temperatura exterior es baja.</p>	
	<p>El compresor de climatización y el ventilador se encienden durante más de 30 minutos cuando se quita el contacto.</p>	<p>Consulte a un Representante de la marca</p>
El aire acondicionado programable no funciona.	No se cumple alguna de las condiciones de uso (la batería de tracción no está cargando, etc.).	➔ 342.
Las funciones de calefacción y aire acondicionado del habitáculo se apagan sin intervención del usuario, aunque la batería esté suficientemente cargada.	<p>Esto no es necesariamente una avería, el sistema se apaga por defecto para preservar la autonomía de la batería u optimizar la recarga.</p>	<p>Para acceder al modo de vida extendida a bordo, pulse el botón de arranque sin presionar el pedal del freno. Sin embargo, el aire acondicionado se detiene después de unos minutos.</p> <p>El sistema siempre puede restablecerse presionando los mandos del aire acondicionado ➔ 333 ➔ 337.</p>
	Fallo eléctrico.	<p>Consulte a un Representante de la marca</p>

PLACAS DE IDENTIFICACIÓN DEL VEHÍCULO

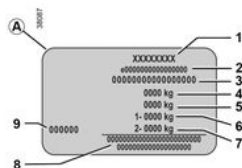

8. Zona reservada para las inscripciones de colaboración o complementarias.

9. Referencia de la pintura (código de color).

Las indicaciones que figuran en la placa del constructor deberán figurar en todas sus cartas o pedidos.

La presencia y el emplazamiento de la información dependen del vehículo.

Placa de identificación A

1. Nombre del fabricante.
2. Número de modelo comunitario o número de homologación.
3. Número de identificación.

B. Dependiendo del vehículo, esta información también se proporciona en la identificación .

4. MMAC (Peso Máximo Autorizado en Carga).
5. MTR (Peso total rodante: vehículo cargado con remolque).
6. MMTA (Peso Total Máximo Autorizado) en el eje delantero.
7. MMTA eje trasero.

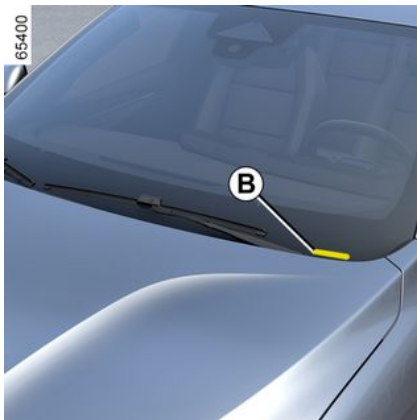

INFORMACIÓN TÉCNICA PARA LOS SERVICIOS DE EMERGENCIA

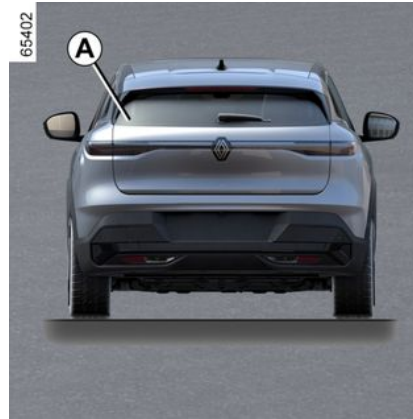

El código QR en la etiqueta **A** permite que el personal de emergencia tenga acceso inmediato, mediante una tableta o un teléfono inteligente, a la información técnica necesaria para intervenir en el vehículo en caso de accidente.

Asegúrese de que la etiqueta **A** esté siempre visible y disponible en el parabrisas y en la luneta trasera.

Cualquier modificación o deterioro impediría el acceso a la información.

IDENTIFICACIÓN DEL MOTOR, CARACTERÍSTICAS DEL MOTOR

33293

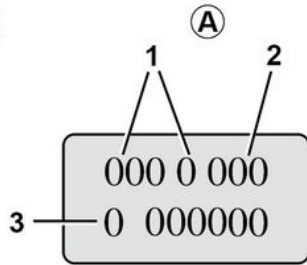

7 Indicar la información que figura en la placa o etiqueta del motor A en toda la correspondencia o pedidos.

(La ubicación difiere según la motorización)

1. Tipo de motor.
2. Índice del motor.
3. Número de serie del motor.

Característica del motor



Tipo de motor: 6AM

DIMENSIONES (EN METROS)

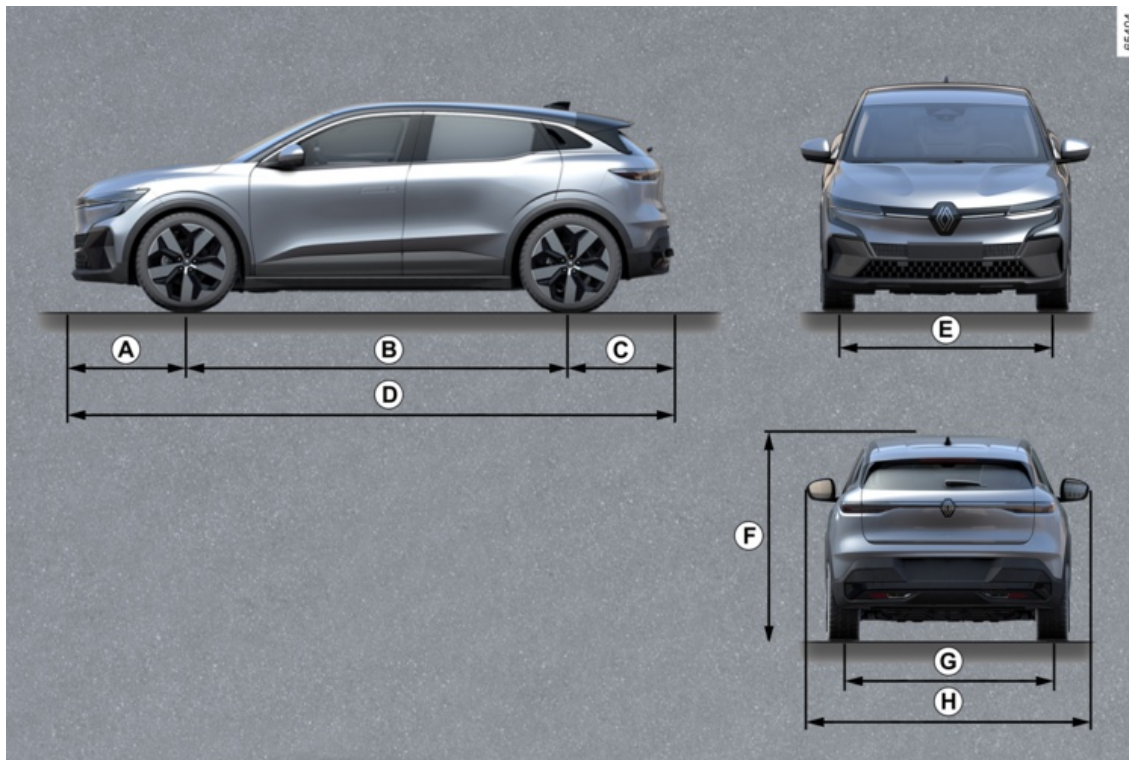

DIMENSIONES (EN METROS)

	Longitud
A	0,800
B	2,685
C	0,715
D	4,200
E	1,555 a 1,565
F	1.505 en vacío
G	1,545 a 1,555
H	1,768 a 1,782 2.055 con los retrovisores exteriores desplegados 1.860 con los retrovisores exteriores plegados

7

PESOS

(en kg)

Los pesos indicados corresponden a un vehículo básico sin extras opcionales: pueden variar en función del equipamiento del vehículo. Consultar a un distribuidor autorizado.	
Peso máximo autorizado en carga (MMAC) Peso máximo autorizado (MMTA) Peso total rodante (MTR)	Pesos indicados en la placa del fabricante → 410
Peso de remolque con freno *	se obtiene calculando: MTR - MMAC
Peso del Remolque sin Freno de inercia *	500 kg
Carga admitida sobre la bola de remolque *	75 kg
Carga admitida sobre el techo	80 kg (incluido el dispositivo de transporte)
<p>* Carga remolcable (remolcado de caravana, barco, ...).</p> <p>El remolcado está prohibido si el cálculo MTR - MMAC es igual a cero, o si el valor de MTR es cero (o no está indicado) en la placa del fabricante.</p> <ul style="list-style-type: none">– Es importante respetar las condiciones de remolcado admitidas por la legislación local y, en particular, las definidas por el código de circulación. En caso de modificaciones en el equipo de remolcado, contactar con un distribuidor autorizado.– En el caso de un vehículo remolcado, el peso total rodante (vehículo + remolque) no deberá sobrepasarse nunca. No obstante se permitirá:<ul style="list-style-type: none">– MMTA trasera excedida en un 15%;– sobrepasar el MMAC hasta un 10% o hasta 100 kg (el límite que se alcance primero). <p>En cualquier caso, la velocidad máxima del vehículo y del remolque no debe superar los 100 km/h y la presión de los neumáticos debe incrementarse en 0,2 bar (3 PSI).</p>	

PIEZAS DE RECAMBIO Y REPARACIONES

Las piezas originales se basan en especificaciones muy estrictas y se someten a pruebas específicas. Por ello, estas piezas tienen un nivel de calidad como mínimo equivalente al de las piezas montadas en los vehículos nuevos.

Utilizando sistemáticamente las piezas de recambio de origen, usted tendrá la seguridad de preservar las prestaciones de su vehículo. Más aún, las reparaciones efectuadas en la Red de la marca con piezas de recambio de origen están garantizadas según las condiciones que se indican en el dorso de la orden de reparación.

JUSTIFICANTES DE MANTENIMIENTO

VIN:

Fecha:	km:	N° de factura:	Comentarios/variantes
Tipo de intervención:		Sello	
Revisión <input type="checkbox"/> <input type="checkbox"/>			
Control anticorrosión:			
CONFORME <input type="checkbox"/> NO CONFORME* <input type="checkbox"/>			
Fecha:	km:	N° de factura:	Comentarios/variantes
Tipo de intervención:		Sello	
Revisión <input type="checkbox"/> <input type="checkbox"/>			
Control anticorrosión:			
CONFORME <input type="checkbox"/> NO CONFORME* <input type="checkbox"/>			
Fecha:	km:	N° de factura:	Comentarios/variantes
Tipo de intervención:		Sello	
Revisión <input type="checkbox"/> <input type="checkbox"/>			
Control anticorrosión:			
CONFORME <input type="checkbox"/> NO CONFORME* <input type="checkbox"/>			

*Véase la página específica

JUSTIFICANTES DE MANTENIMIENTO

VIN:

Fecha:	km:	N° de factura:	Comentarios/variantes
Tipo de intervención:		Sello	
Revisión <input type="checkbox"/> <input type="checkbox"/>			
Control anticorrosión:			
CONFORME <input type="checkbox"/> NO CONFORME* <input type="checkbox"/>			
Fecha:	km:	N° de factura:	Comentarios/variantes
Tipo de intervención:		Sello	
Revisión <input type="checkbox"/> <input type="checkbox"/>			
Control anticorrosión:			
CONFORME <input type="checkbox"/> NO CONFORME* <input type="checkbox"/>			
Fecha:	km:	N° de factura:	Comentarios/variantes
Tipo de intervención:		Sello	
Revisión <input type="checkbox"/> <input type="checkbox"/>			
Control anticorrosión:			
CONFORME <input type="checkbox"/> NO CONFORME* <input type="checkbox"/>			

*Véase la página específica

7

JUSTIFICANTES DE MANTENIMIENTO

VIN:

Fecha:	km:	N° de factura:	Comentarios/variantes
Tipo de intervención:		Sello	
Revisión <input type="checkbox"/> <input type="checkbox"/>			
Control anticorrosión:			
CONFORME <input type="checkbox"/> NO CONFORME* <input type="checkbox"/>			
Fecha:	km:	N° de factura:	Comentarios/variantes
Tipo de intervención:		Sello	
Revisión <input type="checkbox"/> <input type="checkbox"/>			
Control anticorrosión:			
CONFORME <input type="checkbox"/> NO CONFORME* <input type="checkbox"/>			
Fecha:	km:	N° de factura:	Comentarios/variantes
Tipo de intervención:		Sello	
Revisión <input type="checkbox"/> <input type="checkbox"/>			
Control anticorrosión:			
CONFORME <input type="checkbox"/> NO CONFORME* <input type="checkbox"/>			

*Véase la página específica

JUSTIFICANTES DE MANTENIMIENTO

VIN:

Fecha:	km:	N° de factura:	Comentarios/variantes
Tipo de intervención:		Sello	
Revisión <input type="checkbox"/> <input type="checkbox"/>			
Control anticorrosión:			
CONFORME <input type="checkbox"/> NO CONFORME* <input type="checkbox"/>			
Fecha:	km:	N° de factura:	Comentarios/variantes
Tipo de intervención:		Sello	
Revisión <input type="checkbox"/> <input type="checkbox"/>			
Control anticorrosión:			
CONFORME <input type="checkbox"/> NO CONFORME* <input type="checkbox"/>			
Fecha:	km:	N° de factura:	Comentarios/variantes
Tipo de intervención:		Sello	
Revisión <input type="checkbox"/> <input type="checkbox"/>			
Control anticorrosión:			
CONFORME <input type="checkbox"/> NO CONFORME* <input type="checkbox"/>			

*Véase la página específica

7

JUSTIFICANTES DE MANTENIMIENTO

VIN:

Fecha:	km:	N° de factura:	Comentarios/variantes
Tipo de intervención:		Sello	
Revisión <input type="checkbox"/> <input type="checkbox"/>			
Control anticorrosión:			
CONFORME <input type="checkbox"/> NO CONFORME* <input type="checkbox"/>			
Fecha:	km:	N° de factura:	Comentarios/variantes
Tipo de intervención:		Sello	
Revisión <input type="checkbox"/> <input type="checkbox"/>			
Control anticorrosión:			
CONFORME <input type="checkbox"/> NO CONFORME* <input type="checkbox"/>			
Fecha:	km:	N° de factura:	Comentarios/variantes
Tipo de intervención:		Sello	
Revisión <input type="checkbox"/> <input type="checkbox"/>			
Control anticorrosión:			
CONFORME <input type="checkbox"/> NO CONFORME* <input type="checkbox"/>			

*Véase la página específica

JUSTIFICANTES DE MANTENIMIENTO

VIN:

Fecha:	km:	N° de factura:	Comentarios/variantes
Tipo de intervención:		Sello	
Revisión <input type="checkbox"/> <input type="checkbox"/>			
Control anticorrosión:			
CONFORME <input type="checkbox"/> NO CONFORME* <input type="checkbox"/>			
Fecha:	km:	N° de factura:	Comentarios/variantes
Tipo de intervención:		Sello	
Revisión <input type="checkbox"/> <input type="checkbox"/>			
Control anticorrosión:			
CONFORME <input type="checkbox"/> NO CONFORME* <input type="checkbox"/>			
Fecha:	km:	N° de factura:	Comentarios/variantes
Tipo de intervención:		Sello	
Revisión <input type="checkbox"/> <input type="checkbox"/>			
Control anticorrosión:			
CONFORME <input type="checkbox"/> NO CONFORME* <input type="checkbox"/>			

*Véase la página específica

7

CONTROL ANTICORROSIÓN

En caso de que la prórroga de la garantía esté condicionada por una reparación, ésta se indicará a continuación.

VIN:

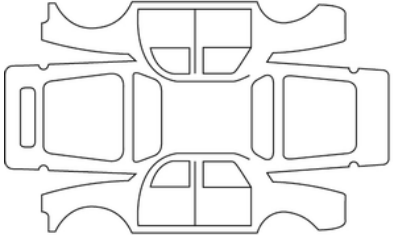
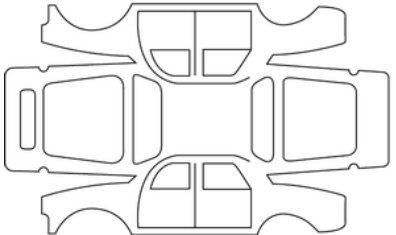
Fecha de reparación:		Sello
Realizar reparación por corrosión:		
Fecha de reparación:		Sello
Reparación que se debe efectuar:		

CONTROL ANTICORROSIÓN

En caso de que la prórroga de la garantía esté condicionada por una reparación, ésta se indicará a continuación.

VIN:

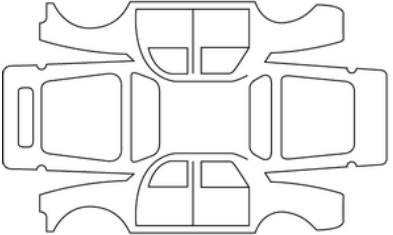
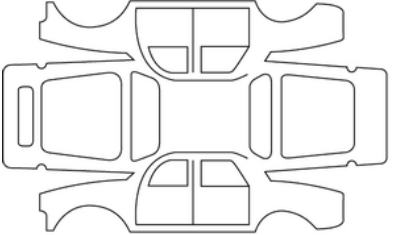
Fecha de reparación:		Sello
Realizar reparación por corrosión:		
Fecha de reparación:		Sello
Reparación que se debe efectuar:		

7

CONTROL ANTICORROSIÓN

En caso de que la prórroga de la garantía esté condicionada por una reparación, ésta se indicará a continuación.

VIN:

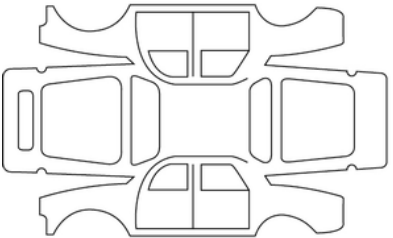
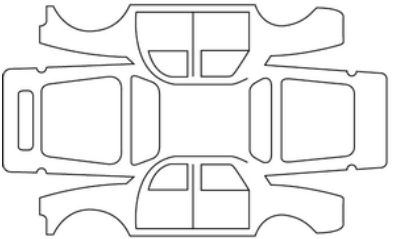
Fecha de reparación:		Sello
Realizar reparación por corrosión:		
Fecha de reparación:		Sello
Reparación que se debe efectuar:		

CONTROL ANTICORROSIÓN

En caso de que la prórroga de la garantía esté condicionada por una reparación, ésta se indicará a continuación.

VIN:

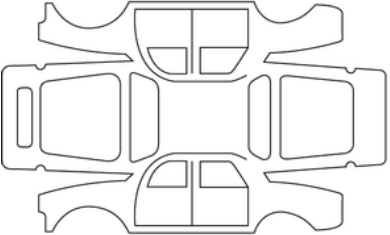
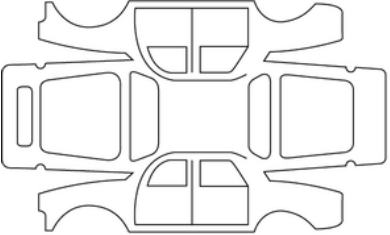
Fecha de reparación:		Sello
Realizar reparación por corrosión:		
Fecha de reparación:		Sello
Reparación que se debe efectuar:		

7

CONTROL ANTICORROSIÓN

En caso de que la prórroga de la garantía esté condicionada por una reparación, ésta se indicará a continuación.

VIN:

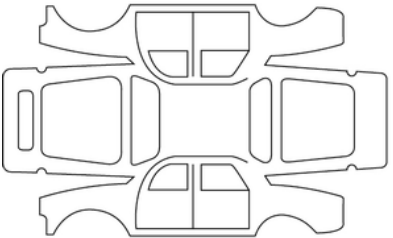
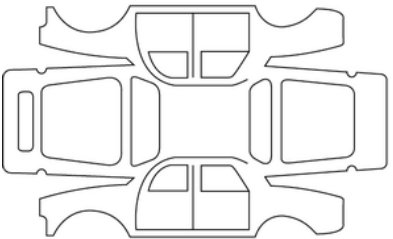
Fecha de reparación:		Sello
Realizar reparación por corrosión:		
Fecha de reparación:		Sello
Reparación que se debe efectuar:		

CONTROL ANTICORROSIÓN

En caso de que la prórroga de la garantía esté condicionada por una reparación, ésta se indicará a continuación.

VIN:

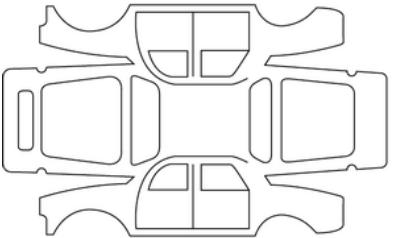
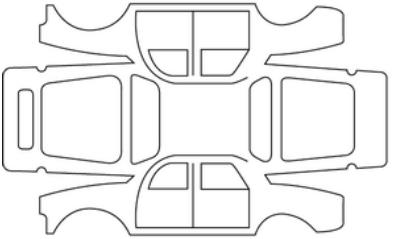
Fecha de reparación:		Sello
Realizar reparación por corrosión:		
Fecha de reparación:		Sello
Reparación que se debe efectuar:		

7

CONTROL ANTICORROSIÓN

En caso de que la prórroga de la garantía esté condicionada por una reparación, ésta se indicará a continuación.

VIN:

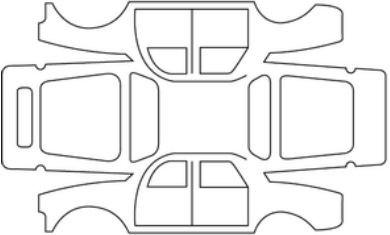
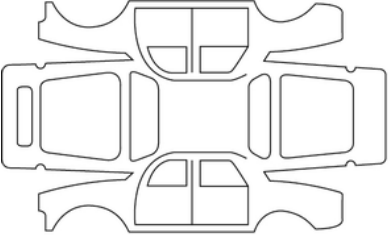
Fecha de reparación:		Sello
Realizar reparación por corrosión:		
Fecha de reparación:		Sello
Reparación que se debe efectuar:		

ÍNDICE ALFABÉTICO

A

Abrientes - bloqueo/desbloqueo, [50](#), [62](#), [65](#)

ABS, [192](#)

Acceso al vehículo, [50](#), [53](#), [58](#), [62](#), [65](#)

Active driver assist, [274](#)

Advertencia: salida del aparcamiento, [298](#)

Advertencia de ángulo muerto, [219](#)

Advertencia de pérdida de presión de los neumáticos, [187](#)

Advertencia de vigilancia del conductor, [236](#)

Advertencia sonora y luminosa, [147](#)

Ahorro de energía, [177](#), [180](#)

Airbag, [81](#), [86](#), [87](#), [112](#)

Airbag : activación del airbag del pasajero delantero, [112](#)

Airbag : activación de los airbags del pasajero delantero, [112](#)

Airbag: airbag, [81](#), [87](#)

Airbags : seguridad infantil, [112](#)

Aireadores, [327](#)

Ajuste de la posición de conducción, [69](#)

Ajustes, [144](#)

Ajustes: menú de configuración, [144](#)

Ajustes de personalización del vehículo, [144](#)

Alarma sonora, [62](#), [147](#)

Alarma sonora: puerta o maletero abiertos, [62](#)

Alarma sonora: recordatorio de luces encendidas, [62](#)

Alerón, [363](#)

Alerta de distancia de seguridad, [225](#)

Alerta de exceso de velocidad, [239](#)

Alerta de salida de carril, [199](#), [204](#)

Ángulo muerto: advertencia, [219](#)

Anillas de remolcado, [402](#)

Aparatos de control, [133](#), [137](#)

Aparcamiento manos libres, [315](#)

Apertura/cierre: puertas, [62](#), [65](#)

Apertura de las puertas, [62](#), [65](#), [68](#)

Argollas de remolcado, [402](#)

Arranque, [162](#)

Asientos: ajustes de los asientos delanteros, [74](#)

Asientos: asientos delanteros con mandos eléctricos, [72](#), [74](#)

Asientos: con calefacción, [72](#)

Asientos: reglajes, [72](#)

Asientos delanteros: reglajes, [69](#), [70](#), [76](#)

Asistencia: ayuda a la conducción, [256](#)

Asistencia a la frenada de emergencia, [192](#)

Asistencia al conductor, [199](#), [204](#), [219](#), [225](#), [239](#), [306](#), [315](#)

Autonomía de la batería de tracción, [177](#)

Autonomía del vehículo:, [177](#), [180](#)

Averías de funcionamiento, [68](#), [171](#), [171](#), [256](#), [298](#)

Ayuda al aparcamiento, [289](#), [302](#)

Ayuda al aparcamiento: aparcamiento asistido, [315](#)

Ayudas a la conducción, [199](#), [204](#), [219](#), [225](#), [239](#), [256](#), [274](#), [295](#), [298](#), [306](#), [315](#), [320](#)

B

Barras de techo, [363](#)

Batería de 12 V: mantenimiento, [372](#)

Batería de 12 voltios, [22](#), [372](#)

ÍNDICE ALFABÉTICO

Batería de tracción, [22](#)
Bloqueo/desbloqueo de las puertas, [58](#)
Bloqueo automático de las puertas al circular, [68](#)
Bloqueo de las puertas, [50](#), [53](#), [58](#), [62](#), [65](#), [68](#)
Bloqueo eléctrico de las puertas, [50](#), [58](#), [65](#), [68](#)
Bocina, [147](#)
Bocina para peatones, [22](#)

C

Cable de carga, [32](#), [48](#)
Caja de velocidades automática (uso), [171](#)
Calefacción, [333](#), [337](#), [342](#)
Calefacción, aire acondicionado: programación, [342](#)
Cámara de 360°, [306](#)
Cámara de marcha atrás, [302](#)
Cambio de marchas, [165](#)
Capó Motor, [364](#)
Carga de la batería de tracción, [32](#)
Cenicero, [356](#)
Centrado en el carril, [274](#)
Cierre/apertura de las puertas, [53](#)
Cierre/apertura del maletero, [53](#)
Cierre/apertura del techo corredizo, [53](#)
Cierre de puertas, [50](#), [62](#), [65](#), [68](#)
Cinturones de seguridad, [76](#), [81](#), [87](#)
Circuito eléctrico de "400 V", [22](#)
Climatización (Calefacción / Aire Acondicionado), [333](#), [333](#), [337](#),
[337](#), [344](#), [344](#)

Compartimento, [352](#)
Compartimentos, [352](#)
Conducción, [162](#), [165](#), [171](#), [174](#), [180](#), [182](#), [187](#), [192](#), [199](#), [204](#),
[219](#), [225](#), [244](#), [250](#), [256](#), [289](#), [306](#), [315](#)
Conmutador de arranque, [171](#), [174](#)
Consejos de conducción, [177](#), [180](#)
Consejos prácticos, [180](#)
Consumo de energía, [133](#), [180](#)
Control dinámico de conducción: ESC, [192](#)
Cuadro de instrumentos, [133](#), [137](#), [171](#), [174](#), [187](#)

D

Desbloqueo de las puertas, [50](#), [65](#), [68](#)
Dispositivos adicionales de retención, [81](#)
DISPOSITIVOS COMPLEMENTARIOS AL CINTURÓN
DELANTERO, [81](#)
Dispositivos de protección lateral, [87](#)
Dispositivos de retención adicionales: protección lateral, [87](#)
Dispositivos de retención complementarios a los cinturones de
seguridad, [81](#), [86](#), [87](#)
Dispositivos de retención complementarios a los cinturones de
seguridad traseros, [81](#), [86](#)
Dispositivos de retención infantil, [90](#), [93](#)
Distancia de seguridad, [256](#)
Distancias de seguridad, [225](#)

E

Ecoconducción, [177](#)
Elevallas eléctricos, [348](#)

ÍNDICE ALFABÉTICO

Equipamiento, [352](#)

Equipamiento multimedia, [346](#)

ESC : control dinámico de conducción, [192](#)

Escobillas del limpiaparabrisas, [400](#)

F

Faros: reglaje, [153](#)

Focos, [350](#)

Frenado activo de emergencia en marcha atrás, [295](#)

Frenado de emergencia, [192](#)

Freno de aparcamiento electrónico, [171](#), [174](#)

Freno de estacionamiento, [171](#), [174](#)

Freno de mano, [171](#)

Función de iluminación "See-Me-Home", [153](#)

Fusibles, [394](#)

G

Guarnecido interior: mantenimiento, [377](#)

I

Iluminación exterior, [148](#)

Iluminación interior, [350](#), [389](#)

Indicadores de dirección, [147](#), [387](#)

Inflado de neumáticos, [187](#), [370](#)

Intermitentes, [147](#), [387](#)

Isofix, [106](#)

K

Kit de inflado de neumáticos, [187](#), [379](#)

L

Lámparas: sustitución, [387](#), [388](#), [389](#)

Lavado, [374](#)

Lavaparabrisas, [156](#), [160](#)

Lavaparabrisas/limpiaparabrisas, [156](#), [160](#)

Limitador de velocidad, [244](#)

Limpiaparabrisas, [156](#), [160](#)

Limpiaparabrisas: escobillas, [400](#)

Limpieza: interior del vehículo, [377](#)

Luces: ajuste, [153](#)

Luces de carretera, [387](#)

Luces de cruce, [387](#)

Luces de día, [50](#), [387](#)

Luces de precaución, [147](#)

Luces indicadoras de dirección, [147](#), [387](#)

M

Maletero, [50](#), [359](#)

Mando integrado teléfono manos libres, [346](#)

Mandos de las puertas, [53](#)

Mantenimiento: carrocería, [374](#)

Mantenimiento: guarnecidos interiores, [377](#)

Mantenimiento: mecánica, [364](#)

Mapa RENAULT : uso, [53](#)

Medio ambiente, [176](#)

ÍNDICE ALFABÉTICO

Mensajes en el cuadro de instrumentos, [137](#), [171](#), [174](#), [187](#)
Menú de configuración, [144](#)
Menú de personalización de los ajustes del vehículo, [144](#)
Multimedia (equipamiento), [346](#)
Multi-Sense, [326](#)

N

Navegación, [346](#)
Neumáticos, [182](#), [187](#), [370](#), [384](#)
Neumáticos: desgaste, [182](#)
Niños, [62](#), [93](#)
Niños (seguridad), [348](#)

O

Ordenador de a bordo, [137](#)

P

Palanca de velocidades, [165](#)
Palanca de velocidades., [165](#)
Pantalla, [133](#)
Pantalla multifunción, [219](#)
Pantalla multimedia, [225](#), [298](#), [306](#)
Parada del motor, [171](#), [174](#)
Parking: ayuda al aparcamiento, [298](#)
Personalización de los ajustes del vehículo, [144](#)
Pintura: mantenimiento, [374](#)
Plafones, [350](#), [389](#)
Portaequipajes: barras de techo, [363](#)

Portezuela de carga, [32](#)
Portón, [50](#), [359](#)
Posición de conducción: reglajes, [76](#)
Presión de los neumáticos, [187](#), [370](#)
Pretensores, [81](#)
Pretensores del cinturón de seguridad., [81](#)
Pretensores de los cinturones de seguridad delanteros, [81](#)
Prevención de salida de carril, [204](#)
Programación de la calefacción y del aire acondicionado, [342](#)
Programación de la carga, [48](#)
Puertas, [53](#), [62](#), [68](#)
Puertas/puerta del maletero, [50](#), [53](#), [58](#), [62](#), [65](#), [68](#)
Puesta en marcha del motor, [162](#), [162](#)

R

Radar de marcha atrás, [289](#)
Radio, [346](#)
Ráfagas luminosas, [147](#)
Rango de potencia, [177](#)
Reconocimiento de señales de tráfico, [239](#)
Reglaje de los asientos delanteros, [70](#), [74](#)
Reglaje de los faros, [153](#)
REGLAJE ELÉCTRICO DE LA ALTURA DE LOS FAROS, [153](#)
Regulación de la temperatura, [333](#), [337](#)
Regulador de velocidad, [244](#), [250](#), [256](#)
Regulador de velocidad; limitador de velocidad, [244](#), [250](#)
Regulador de velocidad adaptativo, [256](#)
Reloj, [146](#), [146](#)

ÍNDICE ALFABÉTICO

Remolcado: reparación, [402](#)
Remolcado para recuperación de averías, [402](#)
Reposacabezas, [69](#), [357](#)
Retención infantil, [93](#)
Retrovisores, [117](#)
Ruedas (seguridad), [384](#)

S

Salida segura del vehículo, [320](#)
Seguridad infantil, [58](#), [90](#), [93](#), [102](#), [348](#)
Señal de peligro, [147](#)
Señales luminosas, [148](#), [153](#)
Sillas infantiles, [93](#), [102](#)
Sistema antibloqueo de ruedas: ABS, [192](#)
SISTEMA ANTIPATINADO, [192](#)
Sistema de detección de pasajeros, [90](#)
Sistema de navegación, [346](#)
Sistema de retención para niños, [90](#), [93](#)
Sistema de vigilancia de la presión de los neumáticos, [182](#)
sustitución de las lámparas, [387](#), [388](#), [389](#)

T

Tarjeta, [50](#), [62](#), [65](#)
Tarjeta: averías de funcionamiento, [65](#)
Tarjeta: bloqueo, [58](#)
Tarjeta: bloqueo/desbloqueo de las puertas, [58](#)
Tarjeta: el motor no arranca en modo manos libres, [65](#)
Tarjeta: llave de emergencia, [65](#)

Tarjeta: manos libres, [53](#)
Tarjeta: pila, [390](#)
Tarjeta: utilización, [50](#), [58](#)
Tarjeta "manos libres": pila, [390](#)
Tarjeta "manos libres": utilización, [53](#), [390](#)
Teléfono, [346](#)
Telemando: tarjeta, [50](#), [50](#)
Temperatura: exterior, [146](#)
Testigos de alerta, [219](#)
Testigos de control, [137](#)
Testigos del cuadro de instrumentos, [137](#), [171](#), [174](#)
Testigos en el cuadro de instrumentos, [133](#), [187](#)
Toma de carga, [22](#), [32](#)
Toma para accesorios, [356](#)
Transporte de niños, [90](#), [93](#)

V

Vehículo eléctrico: autonomía, [180](#)
Vehículo eléctrico: carga, [32](#)
Vehículo eléctrico: conducción, [180](#)
Vehículo eléctrico: introducción, [22](#)
Ventilación, [333](#), [337](#)
Vista de cámara trasera, [120](#)
Volante de dirección: configuración, [115](#)

W

Warning, [147](#)



RENAULT S.A.S. SOCIÉTÉ PAR ACTIONS SIMPLIFIÉE AU CAPITAL DE 533 941 113 € / 122-122 BIS, AVENUE DU GENERAL LECLERC
92100 BOULOGNE-BILLANCOURT R.C.S. NANTERRE 780 129 987 — SIRET 780 129 987 03591 / renaultgroup.com

NU 1402-6 – 99 91 063 48S – 12/2023 – Edition espagnole



999106348S

EG